

Katalog skr6cony



SPIS TREŚCI

Wkrętaki



| | |
|--------------------------------|-----------|
| Kraftform ze stali nierdzewnej | 6 |
| Kraftform - seria 900 | 8 |
| Kraftform - seria 300 | 11 |
| Wkrętaki specjalne | 28 |
| Akcesoria wkrętakowe | 29 |
| Kraftform Micro | 32 |
| Seria 400 z rękojeścią „T” | 39 |
| Seria ESD | 47 |

Narzędzia dla elektryków



| | |
|--|-----------|
| Kraftform ze stali nierdzewnej VDE | 56 |
| Kraftform - seria 100 VDE | 58 |
| Kraftform Kompakt VDE Stainless | 66 |
| Kraftform Kompakt VDE z funkcją grzechotki | 70 |
| Kraftform Kompakt VDE | 71 |
| Kraftform Kompakt Turbo i | 78 |
| Kraftform 1000 VDE | 84 |
| Wkrętak z rękojeścią poprzeczną | 86 |
| Grzechotka Zyklop VDE i wyposażenie | 86 |
| Samonastawny klucz płaski Joker VDE, regulowany klucz płaski | 90 |
| Narzędzia dynamometryczne do instalacji elektrycznych | 91 |

Grzechotki i wyposażenie



| | |
|--|------------|
| Grzechotka Zyklop Speed, 1/4" | 94 |
| Grzechotka Zyklop Metal Push, 1/4" | 99 |
| Grzechotka Zyklop Metal Switch, 1/4" | 100 |
| Wyposażenie do grzechotek Zyklop, 1/4" | 102 |
| Grzechotka Zyklop Speed, 3/8" | 112 |
| Grzechotka Zyklop Comfort, 3/8" | 116 |
| Grzechotka Zyklop Metal Push, 3/8" | 118 |
| Grzechotka Zyklop Metal Switch, 3/8" | 120 |
| Wyposażenie do grzechotek Zyklop, 3/8" | 122 |
| Grzechotka Zyklop Speed, 1/2" | 136 |
| Grzechotka Zyklop Hybrid, 1/2" | 139 |
| Grzechotka Zyklop Metal Push, 1/2" | 140 |
| Grzechotka Zyklop Metal Switch, 1/2" | 141 |
| Wyposażenie do grzechotek Zyklop, 1/2" | 142 |
| Zyklop Pocket | 156 |
| Grzechotka Koloss, 1/2" z funkcją młotka | 160 |
| Grzechotki Zyklop Mini | 172 |
| Tool-Check | 163 |

Klucze płaskie Joker



| | |
|---|------------|
| 6000 Klucz płasko-oczkowy z grzechotką Joker | 176 |
| 6001 Klucz płasko-oczkowy z grzechotką, z przełącznikiem zmiany kierunku pracy Joker Switch | 179 |
| 6002 Dwustronny klucz płaski Joker | 180 |
| 6003 Klucz płasko-oczkowy Joker | 181 |
| 6004 Samonastawny klucz płaski Joker, regulowany klucz płaski | 187 |
| 6005 Dwustronny klucz płaski Joker | 189 |

Klucze trzpieniowe



| | |
|---|------------|
| Klucze trzpieniowe do śrub z gniazdem sześciokątnym | 192 |
| Klucze trzpieniowe do wkrętów z gniazdem TORX® | 207 |

Kraftform Kompakt



| | |
|---|-----------------|
| Kraftform Kompakt Turbo | 214 |
| Kraftform Kompakt 10, 12 | 215 |
| Kraftform Kompakt 20, 22, 25, 26, 27 28 | 216 |
| Kraftform Kompakt 40, 41 | 221 |
| Kraftform Kompakt 60, 62 | 222 |
| Kraftform Kompakt 70, 71 | 226 |
| Kraftform Kompakt 100 | 227 |
| Kraftform Kompakt 400 | 228 |
| Kraftform Kompakt 400 RA | 228 |
| Kraftform Kompakt 900 | 231 |
| Kraftform Kompakt Stubby | 236 |
| Kraftform Kompakt do zastosowań specjalnych | 240 |
| Rękojeści i adaptery | 247 |
| Kraftform Kompakt z grzechotką | 234, 251 |
| Kraftform Kompakt Vario bez grzechotką | 253 |

Wózek warsztatowy i wkładki piankowe



| | |
|---|------------|
| Wózek warsztatowy | 258 |
| Wkładki piankowe do wózka warsztatowego | 259 |

Wera 2go



| | |
|---|------------|
| Podstawowy element mocujący systemu do transportu narzędzi Wera 2go 1 | 270 |
| Neseser tekstylny na narzędzia Wera 2go 2 | 270 |
| Skrzynka tekstylna na narzędzia Wera 2go 3 | 271 |
| Pojemnik tekstylny na narzędzia Wera 2go 4 | 271 |
| Podstawowy element mocujący systemu do transportu narzędzi Wera 2go 5 | 271 |
| Pasek Wera 2go 6 | 272 |
| Podłużna walizka do transportu narzędzi Wera 2go 7 | 272 |
| Zestaw narzędzi dla profesjonalistów zajmujących obróbką drewna Wera 2go H 1 | 272 |
| Zestaw narzędzi dla elektryków Wera 2go E 1 | 273 |
| Zestaw narzędzi Wera 2go SHK 1 do instalacji sanitarnych, grzewczych i klimatyzacyjnych | 274 |
| Zestaw rzepów | 275 |

Groty i końcówki



| | | |
|--|--|------------|
|  | Kończówki do wkrętów z wgłębieniem płasko-krzyżowym (rowek/Pozidriv) | 278 |
|  | Groty i końcówki do wkrętów z wgłębieniem krzyżowym Pozidriv | 290 |
|  | Kończówki do wkrętów z wgłębieniem płasko-krzyżowym (rowek/Phillips) | 296 |
|  | Kończówki do wkrętów z wgłębieniem płasko-krzyżowym (rowek/Pozidriv) | 297 |
|  | Groty i końcówki do wkrętów z gniazdem TORX® | 297 |
|  | Groty i końcówki do wkrętów z gniazdem TORX® BO | 305 |
|  | Groty i końcówki do wkrętów z gniazdem TORX PLUS® | 307 |
|  | Groty i końcówki do wkrętów z gniazdem TORX PLUS® IPR | 308 |
|  | Groty i końcówki do wkrętów z rowkiem, tulejka prowadząca do wkrętów z rowkiem | 308 |
|  | Groty i końcówki do wkrętów z gniazdem sześciokątnym | 311 |
|  | Groty i końcówki do wkrętów z gniazdem sześciokątnym z trzpieniem zabezpieczającym | 316 |
|  | Groty i końcówki do wkrętów z gniazdem czworokątnym | 318 |
|  | Groty i końcówki do wkrętów z gniazdem TORQ-SET® | 321 |
|  | Groty i końcówki do wkrętów z gniazdem TRI-WING® | 322 |
|  | Groty i końcówki do wkrętów z gniazdem dwunastokątnym XZN | 322 |
|  | Kończówki do wkrętów Microstix® | 322 |
|  | Groty i końcówki do wkrętów typu Spanner | 323 |
|  | Kończówki nasadowe | 323 |
|  | Kończówki z gwintem wewnętrznym | 325 |

Uchwyty i adaptery



| | |
|---|------------|
| Uchwyty Impaktor | 328 |
| Uchwyty Rapidaptor | 329 |
| Uchwyty uniwersalne z mechanizmem szybkomocującym | 331 |
| Uchwyty uniwersalne z pierścieniem przytrzymującym | 332 |
| Uchwyty uniwersalne z korpusem ze stali nierdzewnej | 332 |
| Element dystansowy | 334 |
| Adaptery | 334 |

Zestawy grotów i końcówek



| | |
|-----------------------------------|------------|
| Bit-Checks Impaktor | 340 |
| Bit-Checks Stainless | 343 |
| Bit-Checks / Bit-Safes BiTorsion | 344 |
| Bit-Checks Diamond | 347 |
| Bit-Checks / Bit-Safes Universal | 349 |
| Bit-Checks Wood | 357 |
| Bit-Checks Metal | 361 |
| Zestawy do zastosowań specjalnych | 362 |

Narzędzia dynamometryczne



| | |
|--|------------|
| Kraftform - seria 7400 Wkrętaki dynamometryczne nastawne dowolne ustawianie momentu obrotowego | 370 |
| z fabrycznie ustawioną stałą wartością pomiarową | 375 |
| na życzenie klienta możliwość regulacji w określonym zakresie pomiarowym | 380 |
| Kraftform Safe-Torque Speed - seria 7500 Wkrętaki dynamometryczne nastawne | 385 |
| Wskaźniki dynamometryczne | 387 |
| Seria Klucze dynamometryczne Click-Torque nastawne, z przełączalną grzechołką | 389 |
| nastawne, do dokręcania w prawo i lewo | 396 |
| nastawne, do końcówek wtykowych | 397 |
| z ustawioną wartością do końcówek wtykowych | 401 |
| Seria narzędzi wymiennych | 403 |
| Wyposażenie dodatkowe | 415 |
| Klucz dynamometryczny Safe-Torque i wyposażenie dodatkowe | 418 |

Wkrętaki udarowe i młotki z tworzywa



| | |
|------------------------|------------|
| Wkrętaki udarowe 90 Nm | 419 |
| Młotki z tworzywa | 420 |

Indeks

| | |
|-------------------|------------|
| TechLex | 422 |
| Indeks kodów | 426 |
| Indeks numeryczny | 441 |



Wkręta

Kraftform Stainless - stal nierdzewna zapobiegająca korozji nalotowej

Narzędzia Wera produkowane ze stali nierdzewnej eliminują ryzyko powstawania nieestetycznej korozji nalotowej.

Poddawane procesowi hartowania w piecach.

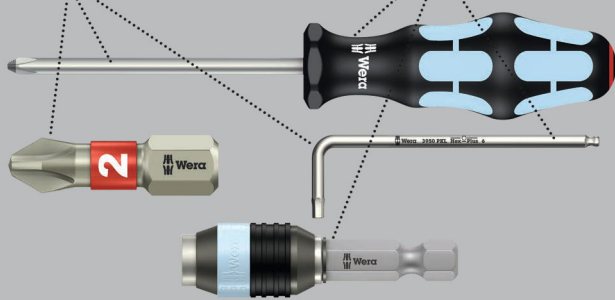

Wysokiej jakości wkrętak Kraftform ze stali nierdzewnej. Narzędzia Wera ze stali nierdzewnej są poddawane procesowi hartowania w piecach próżniowych i odznaczają się twardością i wytrzymałością wymaganą przy pracach montażowych. Dzięki temu nie ma ograniczeń w ich zastosowaniach przemysłowych. Z końcówką Lasertip, która „wgrzyza się” w gniazdo wkrętu i zapobiega wyslizgiwaniu się narzędzia. Wielokomponentowa rękojeść Kraftform do szybkiej i bezpiecznej pracy. Z systemem wyszukiwania narzędzi „Take it easy”: oznaczenie kolorystyczne rozmiaru. 6-kątny kołnierz zapobiegający staczaniu się narzędzia.

- Wielokomponentowa rękojeść Kraftform zapewnia szybkie pokręcanie i ergonomiczną pracę
- Z systemem wyszukiwania narzędzi „Take it easy”: oznaczenie kolorystyczne rozmiaru
- Sześciokątny kołnierz zabezpiecza przed uciążliwym staczaniem się narzędzia
- Końcówka Lasertip zapewnia pewne osadzenie narzędzia we wkręcie

Lasertip - końcówka poddana obróbce laserem

Wierzchołek wkrętek poddany obróbce laserowej.

Wera Lasertip i zapobiega wyslizgiwaniu się narzędzia z gniazda.

Zmniejszenie wymaganej siły docisku.

Przenoszenie wysokich momentów obrotowych.



3335 Wkrętak płaski ze stali nierdzewnej



| | EAN | | | | | | | |
|---------------------------|---------|-----|-----|-----|-----|----|-------|----|
| Code | 4013288 | mm | mm | mm | mm | mm | mm | |
| 05032001001 ¹⁾ | 107329 | 0,5 | 3,0 | 3,0 | 80 | 81 | 1/8" | 10 |
| 05032002001 ¹⁾ | 107336 | 0,6 | 3,5 | 3,5 | 100 | 81 | 9/64" | 10 |
| 05032003001 | 107343 | 0,8 | 4,0 | 4,0 | 100 | 98 | 5/32" | 10 |
| 05032004001 | 107350 | 1,0 | 5,5 | 5,5 | 125 | 98 | 7/32" | 10 |

¹⁾Bez końcówki Lasertip

3334 Wkrętak płaski ze stali nierdzewnej



| | EAN | | | | | | | |
|-------------|---------|-----|------|-----|-----|-----|-------|----|
| Code | 4013288 | mm | mm | mm | mm | mm | mm | |
| 05032005001 | 107367 | 1,2 | 6,5 | 6,0 | 150 | 105 | 1/4" | 10 |
| 05032006001 | 107374 | 1,2 | 8,0 | 7,0 | 175 | 112 | 5/16" | 10 |
| 05032007001 | 107381 | 1,6 | 10,0 | 9,0 | 200 | 112 | 3/8" | 5 |

3350 PH Wkrętak krzyżowy Phillips ze stali nierdzewnej



| | EAN | | | | | | | |
|---------------------------|---------|------|-----|-----|-----|--------|----|----|
| Code | 4013288 | | mm | mm | mm | mm | mm | |
| 05032020001 ¹⁾ | 107398 | PH 0 | 60 | 81 | 3,0 | 2 3/8" | | 5 |
| 05032021001 | 107404 | PH 1 | 80 | 98 | 4,5 | 3 1/8" | | 10 |
| 05032022001 | 107411 | PH 2 | 100 | 105 | 6,0 | 4" | | 10 |
| 05032023001 | 107428 | PH 3 | 150 | 112 | 8,0 | 6" | | 5 |

¹⁾Bez końcówki Lasertip

3355 PZ Wkrętak krzyżowy Pozidriv ze stali nierdzewnej



| | EAN | | | | | | |
|---------------------------|---------|------|-----|-----|-----|--------|----|
| Code | 4013288 | | mm | mm | mm | | |
| 05032030001 ¹⁾ | 107435 | PZ 0 | 60 | 81 | 3,0 | 2 3/8" | 5 |
| 05032031001 | 107442 | PZ 1 | 80 | 98 | 4,5 | 3 1/8" | 10 |
| 05032032001 | 107459 | PZ 2 | 100 | 105 | 6,0 | 4" | 10 |
| 05032033001 | 107466 | PZ 3 | 150 | 112 | 8,0 | 6" | 5 |

¹⁾Bez końcówki Lasertip

3367 Wkrętak TORX® ze stali nierdzewnej



| | EAN | | | | | | |
|-------------|---------|-------|-----|-----|-----|---------|----|
| Code | 4013288 | | mm | mm | mm | | |
| 05032050001 | 107473 | TX 8 | 60 | 81 | 3,5 | 2 3/8" | 10 |
| 05032051001 | 107480 | TX 9 | 60 | 81 | 4,0 | 2 3/8" | 10 |
| 05032052001 | 107497 | TX 10 | 80 | 81 | 4,0 | 3 1/8" | 10 |
| 05032053001 | 107503 | TX 15 | 80 | 98 | 4,0 | 3 1/8" | 10 |
| 05032054001 | 107510 | TX 20 | 100 | 98 | 4,5 | 4" | 10 |
| 05032055001 | 107527 | TX 25 | 100 | 105 | 5,0 | 4" | 10 |
| 05032056001 | 107534 | TX 27 | 115 | 105 | 5,5 | 4 9/16" | 10 |
| 05032057001 | 107541 | TX 30 | 115 | 105 | 6,0 | 4 9/16" | 10 |
| 05032058001 | 107558 | TX 40 | 130 | 112 | 7,0 | 5 3/16" | 10 |

3368 Wkrętak do gniazd czworokątnych ze stali nierdzewnej

- Wkrętak ze stali nierdzewnej do wkrętów z gniazdem czworokątnym
- Wielokomponentowa rękojeść Kraftform zapewnia szybkie pokręcanie i ergonomiczną pracę
- Oznaczenie rękojeści ułatwia odnajdywanie i sortowanie narzędzi
- Sześciokątny kołnierzyk zabezpiecza przed uciążliwym staczaniem się narzędzia
- Stal nierdzewna chroniąca przed powstawaniem korozji nalotowej

3368 Wkrętak do gniazd czworokątnych ze stali nierdzewnej



| | EAN | | | | | | |
|-------------|---------|-----|-----|-----|-----|--------|----|
| Code | 4013288 | | mm | mm | mm | | |
| 05032070002 | 114150 | # 1 | 80 | 98 | 4,5 | 3 1/8" | 10 |
| 05032071002 | 114167 | # 2 | 100 | 105 | 6,0 | 4" | 10 |

3334/6 Zestaw wkrętek ze stali nierdzewnej + wieszak

- Uchwyt ścienny

3334/6 Zestaw wkrętek ze stali nierdzewnej + wieszak

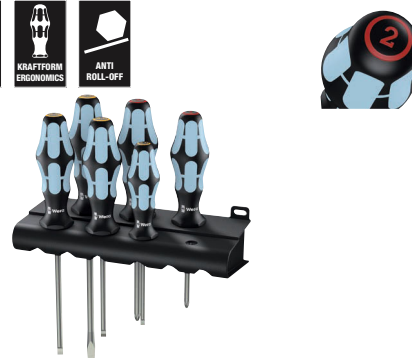

| | Code | EAN | |
|--|-------------|--|---|
| | | 4013288 | |
| | 05032060001 | 111388 | 1 |
| | | 3350 PH 1x PH 1x80; 1x PH 2x100 | |
| | | 3335 1x 0,5x3,0x80 ¹⁾ ; 1x 0,8x4,0x100; 1x 1,0x5,5x125 | |
| | | 3334 1x 1,2x6,5x150 | |

¹⁾Bez końcówki Lasertip

3334/3355/6 Zestaw wkrętek ze stali nierdzewnej + wieszak

- Uchwyt ścienny

3334/3355/6 Zestaw wkrętek ze stali nierdzewnej + wieszak



| | Code | EAN | |
|--|-------------|--|---|
| | | 4013288 | |
| | 05032061001 | 111395 | 1 |
| | | 3355 PZ 1x PZ 1x80; 1x PZ 2x100 | |
| | | 3335 1x 0,5x3,0x80 ¹⁾ ; 1x 0,8x4,0x100; 1x 1,0x5,5x125 | |
| | | 3334 1x 1,2x6,5x150 | |

¹⁾Bez końcówki Lasertip

3334/3350/3355/6 Zestaw wkrętek ze stali nierdzewnej + wieszak

- Uchwyt naścienny

3334/3350/3355/6 Zestaw wkrętek ze stali nierdzewnej + wieszak



| Code | EAN | | |
|-------------|--------|---------------------------------------|---|
| 05032063001 | 111739 | | 1 |
| | | ⊕ 3350 PH 1x PH 1x80; 1x PH 2x100 | |
| | | ⊕ 3355 PZ 1x PZ 1x80; 1x PZ 2x100 | |
| | | ⊖ 3335 1x 0,5x3,0x80 ¹⁾ | |
| | | ⊖ 3334 1x 1,2x6,5x150 | |

¹⁾ Bez końcówki Lasertip

Wkrętaki do pobijania Wera



Wkrętak do dokręcania, pobijania, kucia i odkręcania mocno osadzonych śrub. Z wielokomponentową rękojeścią Kraftform do szybkiej i bezpiecznej pracy. Rękojeść Kraftform: twarde strefy chwytu umożliwiają szybkie pokręcanie, miękkie strefy zapewniają przenoszenie wysokich momentów obrotowych. Przelotowy trzpień z wysokiej jakości materiału używanego do produkcji grotów i końcówek wkrętakowych pozwala na bezstratne przeniesienie siły nawet podczas pobijania. Ulepszony cieplnie materiał o dużej elastyczności zapobiega odpryskom lub pękaniu trzpienia. Kołpak do pobijania zwiększa trwałość i ogranicza ryzyko rozszczepienia rękojeści. Zabierak sześciokątny do wspomaganie kluczem płaskim lub oczkowym umożliwia przenoszenie większych momentów obrotowych.

Końcówka Black Point oraz specjalny proces hartowania zapewniają długi okres użytkowania, zwiększają odporność na korozję i gwarantują precyzyjne dopasowanie wkrętaka do gniazda wkrętu. 6-kątny kołnierz zapobiegający uciążliwemu staczaniu się narzędzia z miejsca pracy.

932 A Wkrętak płaski



| | EAN | mm | mm | mm | mm | mm | mm | |
|---------------------------|---------|-----|------|----|----|-----|-----|----|
| Code | 4013288 | | | | | | | |
| 05018260001 ¹⁾ | 018007 | 0,6 | 3,5 | 4 | | 80 | 81 | 10 |
| 05018262001 | 018014 | 0,8 | 4,5 | 5 | 8 | 90 | 98 | 10 |
| 05018264001 | 018021 | 1,0 | 5,5 | 6 | 10 | 100 | 105 | 10 |
| 05018266001 | 018038 | 1,2 | 7,0 | 6 | 10 | 125 | 105 | 10 |
| 05018268001 | 018045 | 1,6 | 9,0 | 8 | 13 | 150 | 112 | 10 |
| 05018270001 | 018052 | 1,6 | 10,0 | 8 | 13 | 175 | 112 | 5 |
| 05018272001 ²⁾ | 018069 | 2,0 | 12,0 | 10 | 16 | 200 | 117 | 2 |
| 05018274001 ²⁾ | 018076 | 2,5 | 14,0 | 10 | 16 | 250 | 117 | 2 |

¹⁾ Bez sześciokątnego przelotowego trzpienia, kołpaka do pobijania i zabieraka do wspomaganie kluczem

²⁾ Kraftform zabezpieczona przed staczaniem, jednokomponentowa

932 A SB Wkrętak płaski, na blistrze



| Code | EAN | | |
|-------------|--------|---|-------------------------|
| 05100085001 | 181596 | ⊖ | 932 A 1x 1.0x5.5x100 |
| 05100086001 | 181602 | ⊖ | 932 A 1x 1.2x7.0x125 |
| 05100087001 | 181619 | ⊖ | 932 A 1x 1.6x9.0x150 |

932 AS Wkrętak płaski

- Z przelotowym trzpieniem, kołpakiem do pobijania z gniazdem czworokątnym i zabierakiem do wspomaganie kluczem

932 AS Wkrętak płaski



| | EAN | mm | mm | mm | mm | mm | mm | |
|-------------|---------|-----|-----|----|----|-----|-----|----|
| Code | 4013288 | | | | | | | |
| 05018300001 | 134486 | 0,8 | 4,5 | 5 | 8 | 100 | 98 | 10 |
| 05018301001 | 134462 | 1,0 | 5,5 | 6 | 10 | 113 | 105 | 10 |
| 05018302001 | 134455 | 1,2 | 7,0 | 6 | 10 | 138 | 105 | 10 |

917 SPH Wkrętak krzyżowy Phillips



| | EAN | + | mm | mm | mm | mm | mm | mm | |
|-------------|---------|------|----|----|-----|-----|--------|----|--|
| Code | 4013288 | | | | | | | | |
| 05017005001 | 017734 | PH 1 | 5 | 8 | 80 | 98 | 3 1/8" | 10 | |
| 05017010001 | 017741 | PH 2 | 6 | 10 | 100 | 105 | 4" | 10 | |
| 05017015001 | 017758 | PH 3 | 8 | 13 | 150 | 112 | 6" | 5 | |
| 05017020001 | 017765 | PH 4 | 10 | 16 | 200 | 117 | 8" | 2 | |

917 SPH SB Wkrętak krzyżowy Phillips, na blistrze



| Code | EAN | + | | |
|-------------|--------|---|------------------------|----|
| 05100075001 | 181565 | + | 917 SPH 1x PH 1x80 | 10 |
| 05100076001 | 181572 | + | 917 SPH 1x PH 2x100 | 10 |
| 05100077001 | 181589 | + | 917 SPH 1x PH 3x150 | 5 |

917 SPHS Wkrętak krzyżowy Phillips

- Z przelotowym trzpieniem, kołpakiem do pobijania z gniazdem czworokątnym i zabierakiem do wspomagania kluczem

917 SPHS Wkrętak krzyżowy Phillips



| | EAN | + | mm | mm | mm | mm | mm | mm | |
|-------------|---------|------|----|----|-----|-----|----------|----|--|
| Code | 4013288 | | | | | | | | |
| 05017040001 | 134493 | PH 1 | 5 | 8 | 90 | 98 | 3 35/64" | 10 | |
| 05017041001 | 134448 | PH 2 | 6 | 10 | 113 | 105 | 4 29/64" | 10 | |

918 SPZ Wkrętak krzyżowy Pozidriv



| | EAN | + | mm | mm | mm | mm | mm | mm | |
|-------------|---------|------|----|----|-----|-----|--------|----|--|
| Code | 4013288 | | | | | | | | |
| 05017050001 | 017772 | PZ 1 | 5 | 8 | 80 | 98 | 3 1/8" | 10 | |
| 05017052001 | 017789 | PZ 2 | 6 | 10 | 100 | 105 | 4" | 10 | |
| 05017054001 | 017796 | PZ 3 | 8 | 13 | 150 | 112 | 6" | 5 | |
| 05017056001 | 017802 | PZ 4 | 10 | 16 | 200 | 117 | 8" | 2 | |

918 SPZ SB Wkrętak krzyżowy Pozidriv, na blistrze



| Code | EAN | + | | |
|-------------|--------|---|------------------------|----|
| 05100080001 | 181633 | + | 918 SPZ 1x PZ 1x80 | 10 |
| 05100081001 | 181640 | + | 918 SPZ 1x PZ 2x100 | 10 |
| 05100082001 | 181657 | + | 918 SPZ 1x PZ 3x150 | 5 |

977 Wkrętak TORX®



| | EAN | + | mm | mm | mm | mm | mm | mm | |
|-------------|---------|-------|----|----|-----|-----|--------|----|--|
| Code | 4013288 | | | | | | | | |
| 05024400001 | 094742 | TX 15 | 5 | 8 | 80 | 98 | 3 1/8" | 10 | |
| 05024401001 | 094759 | TX 20 | 5 | 8 | 90 | 98 | 3 1/2" | 10 | |
| 05024402001 | 094766 | TX 25 | 6 | 10 | 100 | 105 | 4" | 10 | |
| 05024403001 | 094773 | TX 27 | 6 | 10 | 125 | 105 | 5" | 10 | |
| 05024404001 | 094780 | TX 30 | 8 | 13 | 150 | 112 | 6" | 10 | |
| 05024405001 | 094797 | TX 40 | 8 | 13 | 150 | 112 | 6" | 10 | |

Big Pack 900 Zestaw wkrętek Kraftform do pobijania + wieszak

- Uchwyt naścienny

Big Pack 900 Zestaw wkrętek Kraftform do pobijania + wieszak

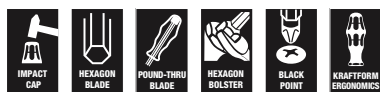

| Code | EAN | | |
|-------------|-------------------|---|--|
| 05133285001 | 4013288 176349 | | 1 |
| | | + | 917 SPH 1x PH 1x80; 1x PH 2x100; 1x PH 3x150 |
| | | + | 918 SPZ 1x PZ 1x80; 1x PZ 2x100; 1x PZ 3x150 |
| | | - | 932 A 1x 0,6x3,5x80 ¹⁾ ; 1x 0,8x4,5x90; 1x 1,0x5,5x100; 1x 1,2x7,0x125; 1x 1,6x9,0x150 |
| | | + | 977 TORX® 1x TX 20x90; 1x TX 25x100 |
| | | | Wieszak 2x 190,0x50,0 |

¹⁾Bez sześciokątnego przelotowego trzpienia, kołpaka do pobijania i zabieraka do wspomagania kluczem

932/6 Zestaw wkrętek Kraftform do pobijania + wieszak

- Uchwyt naścienny

932/6 Zestaw wkrętek Kraftform do pobijania + wieszak



| Code | EAN | | |
|-------------|-------------------|---|--|
| 05018282001 | 4013288 018090 | | 1 |
| | | + | 917 SPH 1x PH 1x80; 1x PH 2x100 |
| | | - | 932 A 1x 0,6x3,5x80 ¹⁾ ; 1x 0,8x4,5x90; 1x 1,0x5,5x100; 1x 1,2x7,0x125 |

¹⁾Bez sześciokątnego przelotowego trzpienia, kołpaka do pobijania i zabieraka do wspomagania kluczem

932 S/6 Zestaw wkrętek Kraftform do pobijania + wieszak

- Kołpak do pobijania z gniazdem czworokątnym i zabierak do wspomaganego kluczem przenoszenia wysokich momentów obrotowych
- Uchwyt naścienny

932 S/6 Zestaw wkrętek Kraftform do pobijania + wieszak



| Code | EAN | | |
|-------------|-------------------|---|--|
| 05018283001 | 4013288 134479 | | 1 |
| | | + | 917 SPHS 1x PH 1x90; 1x PH 2x113 |
| | | - | 932 A 1x 0,6x3,5x80 ¹⁾ |
| | | - | 932 AS 1x 0,8x4,5x100; 1x 1,0x5,5x113; 1x 1,2x7,0x138 |

¹⁾Bez sześciokątnego przelotowego trzpienia, kołpaka do pobijania i zabieraka do wspomagania kluczem

932/918/6 Zestaw wkrętek Kraftform do pobijania + wieszak

- Uchwyt naścienny

932/918/6 Zestaw wkrętek Kraftform do pobijania + wieszak

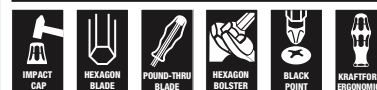

| Code | EAN | | |
|-------------|-------------------|---|--|
| 05018287001 | 4013288 018137 | | 1 |
| | | + | 918 SPZ 1x PZ 1x80; 1x PZ 2x100 |
| | | - | 932 A 1x 0,6x3,5x80 ¹⁾ ; 1x 0,8x4,5x90; 1x 1,0x5,5x100; 1x 1,2x7,0x125 |

¹⁾Bez sześciokątnego przelotowego trzpienia, kołpaka do pobijania i zabieraka do wspomagania kluczem

977/6 TORX® Zestaw wkrętek Kraftform do pobijania + wieszak

- Uchwyt naścienny

977/6 TORX® Zestaw wkrętek Kraftform do pobijania + wieszak

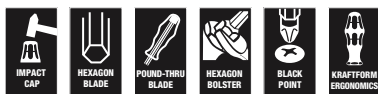

| | | | | |
|-------------|--|---|--|---|
| Code | | EAN | | |
| 05024410001 | | 4013288 | | |
| | | 094803 | | 1 |
| | | 977 TORX® | | |
| | | 1x TX 15x80; 1x TX 20x90; 1x TX 25x100; 1x TX 27x125; 1x TX 30x150; 1x TX 40x150 | | |

Kraftform - kształt nadany przez dłoń



Wysokiej jakości wkrętak płaski Kraftform. Wielokomponentowa rękojeść Kraftform zapewnia przyjemną i ergonomiczną pracę chroniąc dłoń przed powstawaniem pęcherzy i odcisków. Twarde strefy chwytu umożliwiają szybkie pokręcanie, miękkie strefy zapewniają przenoszenie wysokich momentów obrotowych.

Końcówka wkrętek Lasertip posiada mikroskopijne rowki wypalane promieniem lasera, tworzące chropowatą powierzchnię, która dosłownie „wgrzyza się” w gniazdo wkrętu. Dzięki temu przypadkowe wyslizgiwanie się z wkrętaka to już przeszłość.

System wyszukiwania narzędzi „Take it easy“ z oznaczeniem kolorystycznym rozmiarów ułatwia i przyspiesza odnajdywanie właściwego narzędzia. 6-kątny kołnierzyk zapobiegający staczaniu się narzędzia z miejsca pracy.

- Strefy twarde zapewniające szybkie pokręcanie, strefy miękkie umożliwiające przenoszenie wysokiego momentu obrotowego
- Z systemem wyszukiwania narzędzi „Take it easy”: oznaczenie kolorystyczne rozmiaru
- Sześciokątny kołnierzyk zabezpiecza przed uciążliwym staczaniem się narzędzia
- Końcówka Lasertip zapewnia pewne osadzenie narzędzia we wkręcie

Lasertip - końcówka poddana obróbce laserem

Wierzchołek wkrętek poddany obróbce laserowej.

Wera Lasertip i zapobiega wyslizgiwaniu się narzędzia z gniazda.

Zmniejszenie wymaganej siły docisku.

Przenoszenie wysokich momentów obrotowych.

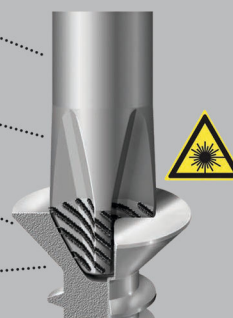

335 Wkrętak płaski



| | EAN | mm | mm | mm | mm | mm | mm | |
|---------------------------|---------|-----|-----|-----|-----|-----|--------|----|
| Code | 4013288 | mm | mm | mm | mm | mm | mm | |
| 05008006001 ¹⁾ | 039996 | 0,4 | 2,0 | 60 | 70 | 2,5 | 5/64" | 10 |
| 05110000001 ¹⁾ | 003232 | 0,4 | 2,5 | 60 | 70 | 2,5 | 3/32" | 10 |
| 05008007001 ¹⁾ | 003249 | 0,4 | 2,5 | 75 | 70 | 2,5 | 3/32" | 10 |
| 05110001001 ¹⁾ | 003256 | 0,5 | 3,0 | 80 | 81 | 3,0 | 1/8" | 10 |
| 05008008001 ¹⁾ | 107985 | 0,5 | 3,0 | 150 | 81 | 4,0 | 1/8" | 10 |
| 05008009001 ¹⁾ | 107992 | 0,5 | 3,0 | 200 | 81 | 4,0 | 1/8" | 5 |
| 05008015001 ¹⁾ | 003263 | 0,6 | 3,5 | 100 | 81 | 3,5 | 9/64" | 10 |
| 05110002001 ¹⁾ | 003270 | 0,6 | 3,5 | 125 | 81 | 3,5 | 9/64" | 10 |
| 05110003001 ¹⁾ | 003287 | 0,6 | 3,5 | 200 | 81 | 3,5 | 9/64" | 5 |
| 05110004001 | 003294 | 0,8 | 4,0 | 100 | 98 | 4,0 | 5/32" | 10 |
| 05110005001 | 003300 | 0,8 | 4,0 | 150 | 98 | 4,0 | 5/32" | 10 |
| 05110006001 | 003317 | 0,8 | 4,0 | 200 | 98 | 4,0 | 5/32" | 5 |
| 05008027001 ¹⁾ | 003324 | 0,8 | 4,0 | 300 | 98 | 4,0 | 5/32" | 2 |
| 05110007001 | 003331 | 1,0 | 5,5 | 125 | 98 | 5,5 | 7/32" | 10 |
| 05008055001 | 003348 | 1,0 | 5,5 | 150 | 98 | 5,5 | 7/32" | 10 |
| 05110008001 | 003355 | 1,0 | 5,5 | 200 | 98 | 5,5 | 7/32" | 5 |
| 05008060001 ¹⁾ | 003362 | 1,0 | 5,5 | 300 | 98 | 5,5 | 7/32" | 2 |
| 05008061001 | 108005 | 1,2 | 6,0 | 100 | 105 | 6,0 | 15/64" | 10 |

¹⁾Bez końcówki Lasertip

335 SB Wkrętak płaski, na blistrze



| Code | EAN | | | |
|-------------|---------|--|--|----|
| | 4013288 | | | |
| 05100042001 | 181275 | | 335 1x 0.6x3.5x100 ¹⁾ | 10 |
| 05100043001 | 181251 | | 335 1x 0.8x4.0x100 | 10 |
| 05100044001 | 181244 | | 335 1x 1.0x5.5x125 | 10 |

334 SK Wkrętak płaski

- Z trzpieniem sześciokątnym i zabierakiem do wspomagane go kluczem przenoszenia wysokich momentów obrotowych

334 SK Wkrętak płaski



| Code | EAN | | | | | | | |
|---------------------------|---------|-----|------|----|----|-----|-----|----|
| | 4013288 | mm | mm | mm | mm | mm | mm | |
| 05007670001 ¹⁾ | 108036 | 0,6 | 3,5 | 4 | - | 75 | 81 | 10 |
| 05007671001 | 108043 | 0,8 | 4,0 | 4 | - | 90 | 81 | 10 |
| 05007672001 | 108050 | 0,8 | 4,5 | 5 | 8 | 90 | 98 | 10 |
| 05007673001 | 108067 | 1,0 | 5,5 | 6 | 10 | 100 | 98 | 10 |
| 05007674001 | 108074 | 1,2 | 6,5 | 6 | 10 | 125 | 105 | 10 |
| 05007675001 | 108081 | 1,2 | 7,0 | 6 | 10 | 125 | 105 | 10 |
| 05007676001 | 108098 | 1,6 | 9,0 | 8 | 13 | 150 | 112 | 10 |
| 05007677001 | 108104 | 1,6 | 10,0 | 8 | 13 | 175 | 112 | 5 |

¹⁾ Bez końcówki Lasertip

334 Wkrętak płaski



| | EAN | | | | | | | |
|---------------------------|---------|-----|------|-----|-----|------|-------|----|
| | 4013288 | mm | mm | mm | mm | mm | mm | |
| Code | | | | | | | | |
| 05007610001 | 003058 | 0,8 | 5,0 | 100 | 98 | 5,0 | 3/16" | 10 |
| 05007620001 | 003065 | 1,0 | 6,0 | 125 | 105 | 6,0 | 1/4" | 10 |
| 05340330001 | 102553 | 1,0 | 6,0 | 150 | 105 | 6,0 | 1/4" | 10 |
| 05110010001 | 003089 | 1,2 | 6,5 | 150 | 105 | 6,0 | 1/4" | 10 |
| 05007635001 | 003072 | 1,2 | 7,0 | 150 | 105 | 7,0 | 9/32" | 10 |
| 05007621001 | 108012 | 1,2 | 6,5 | 200 | 105 | 7,0 | 1/4" | 5 |
| 05110011001 | 003096 | 1,2 | 8,0 | 175 | 112 | 7,0 | 5/16" | 5 |
| 05007640001 | 108029 | 1,6 | 8,0 | 175 | 112 | 7,0 | 5/16" | 5 |
| 05110104001 | 003102 | 1,6 | 10,0 | 200 | 112 | 9,0 | 3/8" | 5 |
| 05110105001 ¹⁾ | 003119 | 2,0 | 12,0 | 250 | 117 | 10,0 | 1/2" | 2 |

¹⁾ Bez końcówki Lasertip

334 SB Wkrętak płaski, na blistrze



| Code | EAN | | | |
|-------------|---------|--|------------------------------|----|
| | 4013288 | | | |
| 05100030001 | 181411 | | 334 1x 1.2x6.5x150 | 10 |
| 05100031001 | 181220 | | 334 1x 1.2x8.0x175 | 5 |

350 SK PH Wkrętak krzyżowy Phillips

- Z trzpieniem sześciokątnym i zabierakiem do wspomaganego kluczem przenoszenia wysokich momentów obrotowych

350 SK PH Wkrętak krzyżowy Phillips



| | EAN | + | ⬡ | ☞ | ⌊ | ⌋ | ⌌ | ⌍ |
|---------------------------|---------|------|----|----|-----|-----|--------|----|
| Code | 4013288 | | mm | mm | mm | mm | | |
| 05008750001 ¹⁾ | 108128 | PH 0 | 4 | | 60 | 81 | 2 3/8" | 5 |
| 05008751001 | 108135 | PH 1 | 5 | 8 | 80 | 98 | 3 1/8" | 10 |
| 05008752001 | 108142 | PH 2 | 6 | 10 | 100 | 105 | 4" | 10 |
| 05008753001 | 108159 | PH 3 | 8 | 13 | 150 | 112 | 6" | 5 |

¹⁾Bez końcówki Lasertip

350 PH Wkrętak krzyżowy Phillips



| | EAN | + | ⌊ | ⌋ | ⊘ | ⌌ | ⌍ |
|---------------------------|---------|------|-----|-----|------|--------|----|
| Code | 4013288 | | mm | mm | mm | | |
| 05008705001 ¹⁾ | 003591 | PH 0 | 60 | 81 | 3,0 | 2 3/8" | 5 |
| 05008706001 ¹⁾ | 108111 | PH 0 | 100 | 81 | 3,0 | 4" | 5 |
| 05008710001 | 003607 | PH 1 | 80 | 98 | 4,5 | 3 1/8" | 10 |
| 05008712001 | 003614 | PH 1 | 200 | 98 | 4,5 | 8" | 2 |
| 05008715001 ¹⁾ | 003621 | PH 1 | 300 | 98 | 4,5 | 12" | 2 |
| 05008720001 | 003638 | PH 2 | 100 | 105 | 6,0 | 4" | 10 |
| 05008723001 | 097996 | PH 2 | 150 | 105 | 6,0 | 6" | 10 |
| 05008725001 | 003645 | PH 2 | 200 | 105 | 6,0 | 8" | 2 |
| 05008730001 ¹⁾ | 003652 | PH 2 | 300 | 105 | 6,0 | 12" | 2 |
| 05008735001 | 003669 | PH 3 | 150 | 112 | 8,0 | 6" | 5 |
| 05008740001 ¹⁾ | 003676 | PH 4 | 200 | 112 | 10,0 | 8" | 2 |

¹⁾Bez końcówki Lasertip

350 PH SB Wkrętak krzyżowy Phillips, na blistrze



| | EAN | + | | ⌍ |
|-------------|---------|---|------------------------------------|----|
| Code | 4013288 | | | |
| 05100050001 | 181329 | + | 350 PH 1x PH 0x60 ¹⁾ | 10 |
| 05100051001 | 181336 | + | 350 PH 1x PH 1x80 | 10 |
| 05100052001 | 181343 | + | 350 PH 1x PH 2x100 | 10 |

¹⁾Bez końcówki Lasertip

355 SK PZ Wkrętak krzyżowy Pozidriv

- Z trzpieniem sześciokątnym i zabierakiem do wspomaganego kluczem przenoszenia wysokich momentów obrotowych

355 SK PZ Wkrętak krzyżowy Pozidriv



| | EAN | + | ⬡ | ☞ | ☞ | ⌊ | ⌋ | ⌌ | ⌍ |
|---------------------------|---------|---|------|----|----|-----|-----|--------|----|
| Code | 4013288 | | | mm | mm | mm | mm | | |
| 05009340001 ¹⁾ | 108180 | | PZ 0 | 4 | | 60 | 81 | 2 3/8" | 5 |
| 05009341001 | 108197 | | PZ 1 | 5 | 8 | 80 | 98 | 3 1/8" | 10 |
| 05009342001 | 108203 | | PZ 2 | 6 | 10 | 100 | 105 | 4" | 10 |
| 05009343001 | 108210 | | PZ 3 | 8 | 13 | 150 | 112 | 6" | 5 |

¹⁾Bez końcówki Lasertip

355 PZ Wkrętak krzyżowy Pozidriv



| Code | EAN | + | mm | mm | mm | mm | | |
|---------------------------|--------|------|-----|-----|------|--------|--|----|
| 05009305001 ¹⁾ | 004024 | PZ 0 | 60 | 81 | 3,0 | 2 3/8" | | 10 |
| 05009310001 | 004031 | PZ 1 | 80 | 98 | 4,5 | 3 1/8" | | 10 |
| 05009312001 | 004048 | PZ 1 | 200 | 98 | 4,5 | 8" | | 2 |
| 05009313001 ¹⁾ | 108166 | PZ 1 | 300 | 98 | 4,5 | 12" | | 2 |
| 05009315001 | 004055 | PZ 2 | 100 | 105 | 6,0 | 4" | | 10 |
| 05009317001 | 004062 | PZ 2 | 200 | 105 | 6,0 | 8" | | 2 |
| 05347743001 | 097040 | PZ 2 | 250 | 105 | 6,0 | 10" | | 2 |
| 05009319001 ¹⁾ | 108173 | PZ 2 | 300 | 105 | 6,0 | 12" | | 2 |
| 05009320001 | 004079 | PZ 3 | 150 | 112 | 8,0 | 6" | | 5 |
| 05009325001 ¹⁾ | 004086 | PZ 4 | 200 | 112 | 10,0 | 8" | | 2 |

¹⁾Bez końcówki Lasertip

355 PZ SB Wkrętak krzyżowy Pozidriv, na blistrze



| Code | EAN | + | | |
|-------------|--------|---|------------------------------------|----|
| 05100055001 | 181282 | + | 355 PZ 1x PZ 0x60 ¹⁾ | 10 |
| 05100056001 | 181299 | + | 355 PZ 1x PZ 1x80 | 10 |
| 05100057001 | 181305 | + | 355 PZ 1x PZ 2x100 | 10 |

¹⁾Bez końcówki Lasertip

Hex-Plus - wydłuża żywotność wkrętów z gniazdem sześciokątnym

Zredukowana siła docisku dzięki zwiększonej powierzchni styku w łbie śruby lub wkrętu.

Większa żywotność produktu.

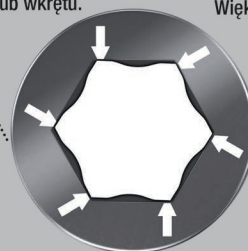

Wysokiej jakości wkrętak Kraftform.

Z wielokomponentową rękojeścią Kraftform do szybkiej i bezpiecznej pracy. Rękojeść Kraftform: twarde strefy chwytu umożliwiają szybkie pokręcanie, miękkie strefy zapewniają przenoszenie wysokich momentów obrotowych.

Profil Hex-Plus, zapewniający większą powierzchnię styku w gnieździe, minimalizuje efekt działania karbu i ryzyko odkształcenia gniazda śruby.

Z systemem wyszukiwania narzędzi „Take it easy”: oznaczenie kolorystyczne rozmiaru. 6-kątny kołnierz zapobiegający staczaniu się narzędzia.

- Wkrętak sześciokątny Hex-Plus
- Hex-Plus wydłuża żywotność wkrętów z gniazdem sześciokątnym

354 Wkrętak sześciokątny Hex-Plus



| Code | EAN | mm | mm | mm | mm | mm | | |
|-------------|--------|-----|-----|-----|------|--------|--|----|
| 05023105001 | 003942 | 2,0 | 75 | 70 | 3,0 | 3" | | 5 |
| 05023107001 | 003959 | 2,5 | 75 | 81 | 3,0 | 3" | | 10 |
| 05023110001 | 003966 | 3,0 | 75 | 81 | 4,0 | 3" | | 10 |
| 05023115001 | 003973 | 4,0 | 75 | 98 | 5,0 | 3" | | 10 |
| 05023120001 | 003980 | 5,0 | 80 | 105 | 6,0 | 3 1/8" | | 10 |
| 05023125001 | 003997 | 6,0 | 80 | 105 | 7,0 | 3 1/8" | | 5 |
| 05023130001 | 004000 | 8,0 | 100 | 112 | 10,0 | 4" | | 5 |

352 Wkrętak sześciokątny z kulką

- Trzpień sześciokątny z końcówką sferyczną do pracy w trudno dostępnych miejscach

352 Wkrętak sześciokątny z kulką



| | EAN | ⊘ | ⊘ | ℓ | ℓ | ℓ | |
|-------------|---------|------|-------|-----|-----|--------|----|
| Code | 4013288 | mm | mm | mm | mm | mm | |
| 05022795001 | 032577 | 1,5 | | 60 | 70 | 2 3/8" | 10 |
| 05022800001 | 003751 | 2,0 | | 100 | 70 | 4" | 10 |
| 05138070001 | 003768 | 2,5 | | 100 | 81 | 4" | 10 |
| 05022805001 | 003775 | 3,0 | | 100 | 81 | 4" | 10 |
| 05022810001 | 003782 | 4,0 | | 100 | 98 | 4" | 10 |
| 05022815001 | 003799 | 5,0 | | 100 | 105 | 4" | 10 |
| 05022820001 | 003805 | 6,0 | | 125 | 105 | 5" | 5 |
| 05022825001 | 003812 | 8,0 | | 150 | 112 | 6" | 5 |
| 05022830001 | 003829 | 10,0 | | 150 | 112 | 6" | 5 |
| 05022835001 | 003836 | 12,0 | | 150 | 117 | 6" | 5 |
| 05022905001 | 003843 | | 5/32" | 100 | 98 | 4" | 5 |
| 05022910001 | 003850 | | 3/16" | 100 | 105 | 4" | 5 |
| 05022920001 | 003874 | | 1/4" | 125 | 105 | 5" | 5 |

Narzędzia TORX® z funkcją przytrzymywania

Siła przytrzymująca śruby i wkręty TORX®.

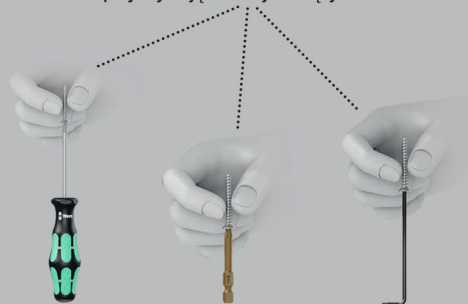

Wysokiej jakości wkrętak Kraftform. Z wielokomponentową rękojeścią Kraftform do szybkiej i bezpiecznej pracy.

Rękojeść Kraftform: twarde strefy chwytu umożliwiają szybkie pokręcanie, miękkie strefy zapewniają przenoszenie wysokich momentów obrotowych.

Z funkcją przytrzymywania: siła przytrzymująca, która jest wynikiem docisku końcówki wkrętaka do gniazda śruby lub wkrętu, umożliwia pewne ich przytrzymanie na narzędziu.

6-kątny kołnierzyk zapobiegający staczaniu się narzędzia. Oznaczenie ułatwiające odnajdywanie właściwego wkrętaka.

- Wkrętak do wkrętów z gniazdem TORX®
- Z funkcją przytrzymywania wkrętów z gniazdem TORX®
- Wielokomponentowa rękojeść Kraftform zapewnia szybkie pokręcanie i ergonomiczną pracę
- Oznaczenie rękojeści ułatwia odnajdywanie i sortowanie narzędzi
- Sześciokątny kołnierzyk zabezpiecza przed uciążliwym staczaniem się narzędzia

367 TORX® HF Wkrętak z funkcją przytrzymywania



| | EAN | ⊘ | ℓ | ℓ | ∅ | ℓ | |
|-------------|---------|-------|-----|-----|-----|---------|----|
| Code | 4013288 | | mm | mm | mm | | |
| 05028048001 | 106643 | TX 8 | 60 | 81 | 3,5 | 2 3/8" | 10 |
| 05028049001 | 106650 | TX 9 | 60 | 81 | 4,0 | 2 3/8" | 10 |
| 05028050001 | 100696 | TX 10 | 80 | 81 | 4,0 | 3 1/8" | 10 |
| 05028051001 | 100702 | TX 15 | 80 | 98 | 4,0 | 3 1/8" | 10 |
| 05028052001 | 100719 | TX 20 | 100 | 98 | 4,5 | 4" | 10 |
| 05028070001 | 138415 | TX 20 | 300 | 98 | 4,5 | 12" | 4 |
| 05028053001 | 100726 | TX 25 | 100 | 105 | 5,0 | 4" | 10 |
| 05028071001 | 138408 | TX 25 | 300 | 105 | 6,0 | 12" | 4 |
| 05028054001 | 100733 | TX 27 | 115 | 105 | 5,5 | 4 9/16" | 10 |
| 05028072001 | 138392 | TX 27 | 300 | 105 | 6,0 | 12" | 4 |
| 05028055001 | 100740 | TX 30 | 115 | 105 | 6,0 | 4 9/16" | 10 |
| 05028073001 | 138385 | TX 30 | 300 | 105 | 6,0 | 12" | 4 |
| 05028056001 | 100757 | TX 40 | 130 | 112 | 7,0 | 5 3/16" | 10 |

367 Wkrętak TORX®



| | EAN | | | | | | |
|-------------|---------|-------|-----|-----|-----|---------|----|
| Code | 4013288 | | mm | mm | mm | | |
| 05028000001 | 025852 | TX 5 | 60 | 70 | 3,5 | 2 3/8" | 10 |
| 05028001001 | 004185 | TX 6 | 60 | 70 | 3,5 | 2 3/8" | 10 |
| 05028002001 | 004192 | TX 7 | 60 | 70 | 3,5 | 2 3/8" | 10 |
| 05028003001 | 004208 | TX 8 | 60 | 81 | 3,5 | 2 3/8" | 10 |
| 05028004001 | 004215 | TX 9 | 60 | 81 | 4,0 | 2 3/8" | 10 |
| 05028005001 | 004222 | TX 10 | 80 | 81 | 4,0 | 3 1/8" | 10 |
| 05028008001 | 004239 | TX 15 | 80 | 98 | 4,0 | 3 1/8" | 10 |
| 05028010001 | 004246 | TX 20 | 100 | 98 | 4,5 | 4" | 10 |
| 05028012001 | 004253 | TX 25 | 100 | 105 | 5,0 | 4" | 10 |
| 05028013001 | 004260 | TX 27 | 115 | 105 | 5,5 | 4 9/16" | 10 |
| 05028015001 | 004277 | TX 30 | 115 | 105 | 6,0 | 4 9/16" | 10 |
| 05028020001 | 004284 | TX 40 | 130 | 112 | 7,0 | 5 1/8" | 10 |

367 SB Wkrętak TORX®, na blistrze



| Code | EAN | | | |
|-------------|---------|--|----------------------------------|----|
| | 4013288 | | | |
| 05100060001 | 181350 | | 367 TORX® 1x TX 10x80 | 10 |
| 05100061001 | 181367 | | 367 TORX® 1x TX 15x80 | 10 |
| 05100062001 | 181374 | | 367 TORX® 1x TX 20x100 | 10 |
| 05100063001 | 181381 | | 367 TORX® 1x TX 25x100 | 10 |
| 05100064001 | 181398 | | 367 TORX® 1x TX 30x115 | 10 |

367 Wkrętak TORX® BO z otworem

Wysokiej jakości wkrętak Krafftform. Wielokomponentowa rękojeść Krafftform do szybkiej i bezpiecznej pracy. Gniazdo wkrętów TORX® BO posiada trzpień zabezpieczający, który zapobiega odkręceniu wkrętu przez osoby nieuprawnione standardowymi narzędziami do wkrętów TORX®.

Tylko specjalne narzędzia TORX® BO posiadają otwór, w którym chowa się trzpień zabezpieczający. Końcówka Black Point oraz specjalny proces hartowania zapewniają długi okres użytkowania, zwiększają odporność na korozję i gwarantują precyzyjne dopasowanie wkrętaka do gniazda wkrętu.

6-kątny kołnierz zabezpieczający przed staczeniem się narzędzia. Oznaczenie ułatwiające odnajdywanie właściwego wkrętaka.

- Z otworem w profilu TORX® do gniazd z tzw. systemem zabezpieczającym

367 Wkrętak TORX® BO z otworem



| | EAN | | | | | | |
|-------------|---------|-------|-----|-----|-----|---------|---|
| Code | 4013288 | | mm | mm | mm | | |
| 05138257001 | 039965 | TX 7 | 60 | 70 | 3,5 | 2 3/8" | 5 |
| 05138258001 | 039972 | TX 8 | 60 | 81 | 3,5 | 2 3/8" | 5 |
| 05138259001 | 039989 | TX 9 | 60 | 81 | 4,0 | 2 3/8" | 5 |
| 05138260001 | 025869 | TX 10 | 80 | 81 | 4,0 | 3 1/8" | 5 |
| 05138268001 | 108234 | TX 10 | 300 | 81 | 4,0 | 12" | 5 |
| 05138261001 | 025876 | TX 15 | 80 | 98 | 4,0 | 3 1/8" | 5 |
| 05138269001 | 108241 | TX 15 | 300 | 98 | 4,0 | 12" | 2 |
| 05138262001 | 025883 | TX 20 | 100 | 98 | 4,5 | 4" | 5 |
| 05138270001 | 108258 | TX 20 | 300 | 98 | 4,5 | 12" | 2 |
| 05138263001 | 025890 | TX 25 | 100 | 105 | 5,0 | 4" | 5 |
| 05138264001 | 025906 | TX 27 | 115 | 105 | 5,5 | 4 9/16" | 5 |
| 05138265001 | 025913 | TX 30 | 115 | 105 | 6,0 | 4 9/16" | 5 |
| 05138266001 | 025920 | TX 40 | 130 | 112 | 7,0 | 5 1/8" | 5 |

367 Wkrętak TORX PLUS®

Wysokiej jakości wkrętak Krafftform. Profil TORX PLUS®: w porównaniu z tradycyjnym profilem TORX® poszerzenie ścianek przenoszących moment obrotowy między narzędziem a wkrętem osiągnięto poprzez zastosowanie profilu eliptycznego zamiast kołowego. Dzięki temu siła zastosowana podczas montażu jest rozkładana na większej powierzchni. Zapewnia to przenoszenie wyższych momentów obrotowych oraz dodatkowo wydłuża okres użytkowania zarówno wkrętu jak i narzędzia.

Wielokomponentowa rękojeść Krafftform do szybkiej i bezpiecznej pracy. Rękojeść Krafftform: twarde strefy chwytu umożliwiają szybkie pokręcanie, miękkie strefy zapewniają przenoszenie wysokich momentów obrotowych. Końcówka Black Point gwarantuje dokładne dopasowanie do gniazda wkrętu oraz zwiększoną odporność na korozję. 6-kątny kołnierz zapobiegający staczaniu się narzędzia. Oznaczenie ułatwiające odnajdywanie właściwego wkrętaka.

367 Wkrętak TORX PLUS®



| Code | EAN | | | | | | |
|-------------|--------|-------|-----|-----|-----|---------|---|
| | | | mm | mm | mm | | |
| 05028029001 | 041555 | 5 IP | 60 | 70 | 3,5 | 2 3/8" | 5 |
| 05028030001 | 040091 | 6 IP | 60 | 70 | 3,5 | 2 3/8" | 5 |
| 05028031001 | 040107 | 7 IP | 60 | 70 | 3,5 | 2 3/8" | 5 |
| 05028032001 | 040114 | 8 IP | 60 | 70 | 3,5 | 2 3/8" | 5 |
| 05028033001 | 040121 | 9 IP | 60 | 81 | 4,0 | 2 3/8" | 5 |
| 05028034001 | 040138 | 10 IP | 80 | 81 | 4,0 | 3 1/8" | 5 |
| 05028035001 | 040145 | 15 IP | 80 | 98 | 4,0 | 3 1/8" | 5 |
| 05028036001 | 040152 | 20 IP | 100 | 98 | 4,5 | 4" | 5 |
| 05028037001 | 040169 | 25 IP | 100 | 105 | 5,0 | 4" | 5 |
| 05028038001 | 040176 | 30 IP | 115 | 105 | 6,0 | 4 9/16" | 5 |

368 Wkrętak do gniazd czworokątnych

Wysokiej jakości wkrętak Krafftform do gniazd czworokątnych. System identyfikacji kolorystycznej umożliwia szybkie znalezienie i łatwą identyfikację odpowiedniego rozmiaru narzędzia. Wielokomponentowa rękojeść Krafftform do szybkiej i bezpiecznej pracy.

Końcówka Black Point gwarantuje dokładne dopasowanie do gniazda wkrętu oraz zwiększoną odporność na korozję. 6-kątny kołnierz zapobiegający staczaniu się narzędzia. Oznaczenie ułatwiające odnajdywanie właściwego wkrętaka.

368 Wkrętak do gniazd czworokątnych



| Code | EAN | | | | | | |
|-------------|--------|------|-----|-----|-----|--------|---|
| | | | mm | mm | mm | | |
| 05117680001 | 028723 | # 00 | 60 | 81 | 3,5 | 2 3/8" | 5 |
| 05117681001 | 028730 | # 0 | 60 | 81 | 4,0 | 2 3/8" | 5 |
| 05117682001 | 028747 | # 1 | 80 | 98 | 4,5 | 3 1/8" | 5 |
| 05117683001 | 028754 | # 1 | 200 | 98 | 4,5 | 8" | 5 |
| 05117684001 | 028761 | # 2 | 100 | 105 | 6,0 | 4" | 5 |
| 05117685001 | 028778 | # 2 | 200 | 105 | 6,0 | 8" | 5 |
| 05117691001 | 040916 | # 2 | 300 | 105 | 6,0 | 12" | 2 |
| 05117686001 | 028785 | # 3 | 150 | 112 | 8,0 | 6" | 5 |
| 05117687001 | 028792 | # 4 | 200 | 112 | 8,0 | 8" | 5 |

368 SB Wkrętak do gniazd czworokątnych, na blistrze



| Code | EAN | | | |
|-------------|---------|--|--------------------------|---|
| | 4013288 | | | |
| 05100070001 | 181404 | | 368 1x # 1x80 | 5 |
| 05100071001 | 181428 | | 368 1x # 2x100 | 5 |
| 05100072001 | 181435 | | 368 1x # 3x150 | 5 |

Narzędzie do zacisków szeregowych 338

- Specjalne narzędzie do zwalniania sprężyn stykowych w zaciskach
- Zakrzywiona geometria umożliwi również pracę z zaciskami szeregowymi, do których nie można dotrzeć zwykłym wkrętakiem
- Do zacisków sprężynowych o przekroju przewodu do 1,5 mm² lub 2,5 - 4,0 mm²

Narzędzie do zacisków szeregowych 338



| | EAN | | | | | | | |
|-------------|---------|-----|-----|----|----|-----|-------|----|
| Code | 4013288 | mm | mm | mm | mm | mm | | |
| 05008101001 | 225641 | 0,4 | 2,5 | 81 | 81 | 2,5 | 3/32" | 10 |
| 05008102001 | 225788 | 0,6 | 3,5 | 81 | 81 | 3,5 | 9/64" | 10 |

391 Wkrętak nasadowy z giętkim trzpieniem

- Wkrętak do opasek zaciskowych z wkrętem z łbem sześciokątnym
- Elastyczny trzpień okrągły

391 Wkrętak nasadowy z giętkim trzpieniem



| | EAN | | | | | | | |
|-------------|---------|----|-----|----|---------|--|--|---|
| Code | 4013288 | mm | mm | mm | | | | |
| 05028148001 | 004703 | 6 | 167 | 98 | 6 9/16" | | | 5 |
| 05028150001 | 004710 | 7 | 167 | 98 | 6 9/16" | | | 5 |
| 05028152001 | 004727 | 8 | 167 | 98 | 6 9/16" | | | 5 |

395 Wkrętak nasadowy

- Wkrętak nasadowy do wkrętów z łbem sześciokątnym

395 Wkrętak nasadowy



| | EAN | | | | | | | |
|-------------|---------|------|-----|-----|------|----|--|---|
| Code | 4013288 | mm | mm | mm | mm | mm | | |
| 05028205001 | 004734 | 3,0 | 125 | 98 | 5,0 | 5" | | 5 |
| 05028210001 | 004741 | 3,5 | 125 | 98 | 6,1 | 5" | | 5 |
| 05028215001 | 004758 | 4,0 | 125 | 98 | 6,9 | 5" | | 5 |
| 05028220001 | 004765 | 4,5 | 125 | 98 | 7,1 | 5" | | 5 |
| 05028225001 | 004772 | 5,0 | 125 | 98 | 8,1 | 5" | | 5 |
| 05028230001 | 004789 | 5,5 | 125 | 98 | 8,1 | 5" | | 5 |
| 05029405001 | 004796 | 6,0 | 125 | 98 | 9,1 | 5" | | 5 |
| 05029410001 | 004802 | 7,0 | 125 | 105 | 11,0 | 5" | | 5 |
| 05029415001 | 004819 | 8,0 | 125 | 105 | 12,1 | 5" | | 5 |
| 05029420001 | 004826 | 9,0 | 125 | 105 | 13,1 | 5" | | 5 |
| 05029425001 | 004833 | 10,0 | 125 | 112 | 14,1 | 5" | | 5 |
| 05029430001 | 004840 | 11,0 | 125 | 112 | 16,0 | 5" | | 5 |
| 05029435001 | 004857 | 12,0 | 125 | 112 | 17,1 | 5" | | 5 |
| 05029440001 | 004864 | 13,0 | 125 | 112 | 18,1 | 5" | | 5 |
| 05029445001 | 004871 | 14,0 | 125 | 112 | 19,1 | 5" | | 5 |
| 05029450001 | 004888 | 15,0 | 125 | 112 | 21,0 | 5" | | 5 |

395 HO Wkrętak nasadowy głęboki

Wysokiej jakości wkrętak nasadowy głęboki. Wkrętak nasadowy głęboki stosowany do prętów gwintowanych pozwala na dokręcenie nakrętki na pręcie, który chowa się w nasadowej końcówce wkrętaka. Wielokomponentowa rękojeść Kraftform do szybkiego i ergonomicznego montażu.

Rękojeść Kraftform: twarde strefy chwytu umożliwiają szybkie pokręcanie, miękkie strefy zapewniają przenoszenie wysokich momentów obrotowych. 6-kątny kołnierzyk zapobiegający staczaniu się narzędzia. Oznaczenie ułatwiające odnajdywanie właściwego wkrętaka. Do wkrętów z łbem sześciokątnym.

- Wkrętak nasadowy do wkrętów z łbem sześciokątnym
- Trzpień wydrążony do montażu nakrętek na długich prętach gwintowanych, nikielowany

395 HO Wkrętak nasadowy głęboki



| | EAN | | | | | | | |
|-------------|---------|------|--------|----|-----|------|----------|----|
| Code | 4013288 | mm | mm | mm | mm | mm | mm | mm |
| 05029460001 | 108296 | 5,0 | | 90 | 98 | 7,2 | 3 35/64" | 5 |
| 05029461001 | 108302 | 5,5 | | 90 | 98 | 7,2 | 3 35/64" | 5 |
| 05029462001 | 108319 | 6,0 | | 90 | 98 | 7,2 | 3 35/64" | 5 |
| 05029463001 | 108326 | 7,0 | | 90 | 105 | 7,2 | 3 35/64" | 5 |
| 05029464001 | 108333 | 8,0 | | 90 | 105 | 9,3 | 3 35/64" | 5 |
| 05029465001 | 108340 | 10,0 | | 90 | 112 | 9,3 | 3 35/64" | 5 |
| 05029466001 | 108357 | 13,0 | | 90 | 112 | 11,0 | 3 35/64" | 5 |
| 05029501001 | 110503 | | 3/16" | 90 | 98 | 7,2 | 3 35/64" | 5 |
| 05029502001 | 110510 | | 1/4" | 90 | 98 | 7,2 | 3 35/64" | 5 |
| 05029503001 | 110527 | | 5/16" | 90 | 105 | 9,3 | 3 35/64" | 5 |
| 05029504001 | 110534 | | 11/32" | 90 | 105 | 9,3 | 3 35/64" | 5 |
| 05029505001 | 110541 | | 3/8" | 90 | 112 | 9,3 | 3 35/64" | 5 |
| 05029506001 | 110558 | | 7/16" | 90 | 112 | 11,0 | 3 35/64" | 5 |
| 05029507001 | 110565 | | 1/2" | 90 | 112 | 11,0 | 3 35/64" | 5 |

System oznaczenia kolorystycznego „Take it easy” ułatwiający i przyspieszający odnajdywanie właściwego narzędzia.

Narzędzia „Take it easy” - Groty i końcówki

Narzędzia „Take it easy” - Klucze nasadowych Zyklop

Narzędzia „Take it easy” - Klucze trzpieniowe

Narzędzia „Take it easy” - Joker

Bardzo mały wkrętak z krótkim trzpieniem do prac w trudno dostępnych miejscach. 2-komponentowa rękojeść Kraftform z praktyczną kombinacją strefy twardej i miękkiej umożliwia pewny chwyt i precyzyjną pracę.

Trzpień posiadają wszystkie zalety technologii bitów Wera. Powierzchnia trzpieni poddana specjalnej obróbce zapewnia wysoką ochronę antykorozyjną i optymalne dopasowanie do gniazda śruby. 6-kątny kołnierzyk zapobiega uciążliwemu staczaniu narzędzia z miejsca pracy.

- Krótka, kompaktowa konstrukcja do pracy w wąskich przestrzeniach
- Ergonomiczna, 2-komponentowa rękojeść Kraftform do precyzyjnej pracy
- Trzony z zaletami technologii bitów Wera
- Sześciokątny kołnierzyk zabezpiecza przed uciążliwym staczaniem się narzędzia
- Z systemem wyszukiwania narzędzi „Take it easy”: oznaczenie kolorystyczne rozmiaru

Wkrętak krótki Stubby „gaźnikowiec” 335



| | EAN | | | | | | | |
|-------------|---------|-----|-----|------|----|-----|-------|----|
| Code | 4013288 | mm | mm | mm | mm | mm | mm | mm |
| 05008840001 | 212115 | 0,6 | 3,5 | 24,5 | 54 | 3,5 | 9/64" | 5 |
| 05008841001 | 212122 | 0,8 | 4,0 | 24,5 | 54 | 4,0 | 5/32" | 5 |
| 05008842001 | 212139 | 1,0 | 5,5 | 24,5 | 54 | 5,5 | 7/32" | 5 |
| 05008843001 | 212146 | 1,2 | 6,5 | 24,5 | 54 | 6,5 | 1/4" | 5 |
| 05008844001 | 212153 | 1,2 | 8,0 | 24,5 | 54 | 8,0 | 5/16" | 5 |

Wkrętak krzyżowy krótki Stubby „gaźnikowiec“ 350 PH



| | EAN | + | ⌀ | ⌀ | ⌀ | ⌀ | |
|-------------|---------|------|----|----|-----|----|---|
| Code | 4013288 | | mm | mm | mm | mm | |
| 05008850001 | 212160 | PH 1 | 25 | 54 | 4,2 | 1" | 5 |
| 05008851001 | 212177 | PH 2 | 25 | 54 | 5,2 | 1" | 5 |
| 05008852001 | 212184 | PH 3 | 25 | 54 | 6,2 | 1" | 5 |

Wkrętak krzyżowy krótki Stubby „gaźnikowiec“ 355 PZ



| | EAN | * | ⌀ | ⌀ | ⌀ | ⌀ | |
|-------------|---------|------|----|----|-----|----|---|
| Code | 4013288 | | mm | mm | mm | mm | |
| 05008853001 | 212191 | PZ 1 | 25 | 54 | 4,5 | 1" | 5 |
| 05008854001 | 212207 | PZ 2 | 25 | 54 | 6,0 | 1" | 5 |
| 05008855001 | 212214 | PZ 3 | 25 | 54 | 8,0 | 1" | 5 |

Wkrętak krótki Stubby 367 TORX®



| | EAN | * | ⌀ | ⌀ | ⌀ | ⌀ | |
|-------------|---------|-------|----|----|-----|----|---|
| Code | 4013288 | | mm | mm | mm | mm | |
| 05008856001 | 212245 | TX 10 | 25 | 54 | 3,4 | 1" | 5 |
| 05008857001 | 212252 | TX 15 | 25 | 54 | 3,7 | 1" | 5 |
| 05008858001 | 212269 | TX 20 | 25 | 54 | 4,0 | 1" | 5 |
| 05008859001 | 212276 | TX 25 | 25 | 54 | 4,5 | 1" | 5 |
| 05008860001 | 212283 | TX 27 | 25 | 54 | 5,1 | 1" | 5 |
| 05008861001 | 212290 | TX 30 | 25 | 54 | 5,6 | 1" | 5 |
| 05008862001 | 212306 | TX 40 | 25 | 54 | - | 1" | 5 |

Wkrętak krótki Stubby do śrub z gniazdem czworokątnym 368

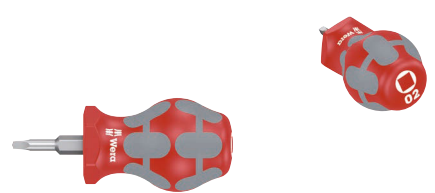

| | EAN | □ | ⌀ | ⌀ | ⌀ | ⌀ | |
|-------------|---------|------|----|----|-----|----|---|
| Code | 4013288 | | mm | mm | mm | mm | |
| 05008863001 | 212313 | # 01 | 25 | 54 | 4,2 | 1" | 5 |
| 05008864001 | 212320 | # 02 | 25 | 54 | 4,2 | 1" | 5 |

Listwa magnetyczna 9650 z zestawem wkrętek Kraftform

Zestaw wkrętek Kraftform, 9-częściowy, na listwie magnetycznej. Uniwersalny zestaw wkrętek. Rękojeść Kraftform Plus zapewnia przyjemną i ergonomiczną pracę chroniąc dłoń przed powstawaniem pęcherzy i odcisków. Twarde strefy chwytu umożliwiają szybką pracę, miękkie strefy zapewniają przeniesienie wysokich momentów obrotowych. Artykuł 932 A z przelotowym trzpieniem sześciokątnym i nasadką do pobijania; artykuły 350, 355 i 335 z końcówką Lasertip: końcówka Lasertip posiada mikroskopijne rowki wypalane promieniem lasera, tworzące chropowatą powierzchnię, która dosłownie „wgrzyza się” w gniazdo śruby. Dzięki temu przypadkowe wyslizgiwanie się z narzędzia to już przeszłość. 160 iS z izolacją VDE i końcówką Lasertip.

System wyszukiwania narzędzi „Take it easy” z oznaczeniem kolorystycznym według profilu i rozmiaru ułatwia i przyspiesza odnajdywanie właściwego narzędzia. Zaciski na listwie zapewniają idealne mocowanie narzędzi. Listwa mocno przylega do metalowych powierzchni dzięki silnemu magnesowi. Listwę można również przymocować do ściany.

- Narzędzie odpowiednie do każdego zastosowania - zestaw wkrętek uniwersalnych
- Zaciski na listwie zapewniają idealne mocowanie narzędzi
- Listwa mocno przylega do metalowych powierzchni dzięki silnemu magnesowi. Listwę można również przymocować do ściany

Listwa magnetyczna 9650 z zestawem wkrętek Kraftform



| Code | EAN | | |
|-------------|--------|---|---|
| 05051012001 | 228970 | | 1 |
| | | <ul style="list-style-type: none"> ● 932 A 1x 1,0x5,5x100; 1x 1,2x7,0x125 + ● 350 1x PH 2x100 + ● 355 1x PZ 1x80; 1x PZ 2x100 + ● 367 TORX® 1x TX 20x100; 1x TX 25x100 ● ● 335 1x 0,8x4,0x100 ● ● 160 iS VDE 1x 0,6x3,5x100 ● ● 9611 1x 30,0x400,0 | |

Kraftform Big Pack 300

- Wkrętak do wkrętów z gniazdem płaskim i płasko-krzyżowym Phillips-Recess, Pozidriv i TORX®

Kraftform Big Pack 300



| Code | EAN | | |
|-------------|-------------------|---|---|
| 05105630001 | 4013288 163622 | | 1 |
| | | 350 PH 1x PH 1x80; 1x PH 2x100; 1x PH 3x150 | |
| | | 355 PZ 1x PZ 1x80; 1x PZ 2x100; 1x PZ 3x150 | |
| | | 367 TORX® 1x TX 10x80; 1x TX 15x80; 1x TX 20x100; 1x TX 25x100; 1x TX 30x115 | |
| | | 334 1x 1,2x6,5x150 | |
| | | 335 1x 0,6x3,5x100 ¹⁾ ; 1x 0,8x4,0x100 | |
| | | Wieszak 2x 190,0x50,0 | |

¹⁾ Bez końcówki Lasertip

Zestaw wkrętaków uniwersalnych Kraftform XXL

- Narzędzie odpowiednie do każdego zastosowania - zestaw wkrętaków uniwersalnych

Zestaw wkrętaków uniwersalnych Kraftform XXL



| Code | EAN | | |
|-------------|--------------------|--|---|
| 05051010001 | 4013288 1.39092 | | 1 |
| | | 350 PH 1x PH 1x80; 1x PH 2x100 | |
| | | 355 PZ 1x PZ 1x80; 1x PZ 2x100 | |
| | | 932 A 1x 1,0x5,5x100; 1x 1,2x7,0x125 | |
| | | 334 1x 1,2x6,5x150 | |
| | | 335 1x 0,8x4,0x100; 1x 1,0x5,5x125 | |
| | | 160 i VDE 1x 0,4x2,5x80 ¹⁾ ; 1x 0,6x3,5x100 ¹⁾ | |
| | | 247 1x 0,5x3,0x70 | |
| | | Wieszak 2x 190,0x50,0 | |

¹⁾ Bez końcówki Lasertip

²⁾ Produkt niedostępny w USA i Kanadzie.

Zestaw wkrętek uniwersalnych Kraftform XXL 2



| Code | EAN | | |
|-------------|-------------------|---|--|
| 05051011001 | 4013288 144225 | | 1 |
| | | + | 350 PH 1x PH 2x100 |
| | | + | 355 PZ 1x PZ 1x80; 1x PZ 2x100 |
| | | ● | 932 A 1x 1,0x5,5x100; 1x 1,2x7,0x125 |
| | | ● | 335 1x 0,8x4,0x100 |
| | | ⊕ | 367 TORX® 1x TX 15x80; 1x TX 20x100; 1x TX 25x100 |
| | | ● | 160 i VDE 1x 0,4x2,5x80 ¹⁾ ; 1x 0,6x3,5x100 ¹⁾ |
| | | ● | 247 1x 0,5x3,0x70 |
| | | | Wieszak 2x 190,0x50,0 |

¹⁾ Bez końcówki Lasertip
²⁾ Produkt niedostępny w USA i Kanadzie.

Zestaw wkrętek uniwersalnych Kraftform XXL 3



| Code | EAN | | |
|-------------|-------------------|---|--|
| 05347106001 | 4013288 182388 | | 1 |
| | | ● | 932 A 1x 1,0x5,5x100; 1x 1,2x7,0x125 |
| | | + | 350 PH 1x PH 1x80; 1x PH 2x100 |
| | | ● | 334 1x 1,2x6,5x150 |
| | | ● | 335 1x 0,8x4,0x100; 1x 1,0x5,5x125 |
| | | ○ | 368 1x # 1x80; 1x # 2x100 |
| | | ● | 160 i VDE 1x 0,4x2,5x80 ¹⁾ ; 1x 0,6x3,5x100 ¹⁾ |
| | | | Wieszak 2x 190,0x50,0 |

¹⁾ Bez końcówki Lasertip

Kraftform 2go 300

11 wkrętek Kraftform; z systemem wyszukiwania „Take it easy“; w pojemniku tekstylnym Wera 2go 4. Regulowana przegródka wewnątrz umożliwiającą indywidualne dostosowanie.

- Kompatybilna z elementami systemu Wera 2go.

Kraftform 2go 300



| Code | EAN | | |
|-------------|-------------------|---|---|
| 05004313001 | 4013288 187833 | | 1 |
| | | | Wera 2go 4 1x 165,0x165,0x105,0 |
| | | + | 350 PH 1x PH 1x80; 1x PH 2x100 |
| | | + | 355 PZ 1x PZ 1x80; 1x PZ 2x100 |
| | | ⊕ | 367 TORX® 1x TX 10x80; 1x TX 15x80; 1x TX 20x100; 1x TX 25x100; 1x TX 30x115 |
| | | ● | 334 SK 1x 0,8x4,5x90; 1x 1,2x7,0x125 |
| | | | K120 1x 50,0x120,0 |

334 SK/6 Zestaw wkrętek Kraftform Lasertip + wieszak

- Z trzpieniem sześciokątnym i zabierakiem do wspomaganego kluczem przenoszenia wysokich momentów obrotowych

334 SK/6 Zestaw wkrętek Kraftform Lasertip + wieszak



| Code | EAN | | |
|-------------|-------------------|---|---|
| 05007680001 | 4013288 111418 | | 1 |
| | | + | 350 SK PH 1x PH 1x80; 1x PH 2x100 |
| | | ● | 334 SK 1x 0,6x3,5x75 ¹⁾ ; 1x 0,8x4,0x90; 1x 1,0x5,5x100; 1x 1,2x6,5x125 |

¹⁾ Bez końcówki Lasertip

334/6 Zestaw wkrętek Kraffform Lasertip + wieszak



| Code | EAN | | |
|------------|-------------------|---|---|
| 0510565001 | 4013288 003133 | | 1 |
| | | + | 350 PH 1x PH 1x80; 1x PH 2x100 |
| | | - | 334 1x 1,2x6,5x150 |
| | | - | 335 1x 0,5x3,0x80 ¹⁾ ; 1x 0,8x4,0x100; 1x 1,0x5,5x125 |

¹⁾Bez końcówki Lasertip

334/355 SK/6 Zestaw wkrętek Kraffform Lasertip + wieszak

- Z trzpieniem sześciokątnym i zabierakiem do wspomaganego kluczem przenoszenia wysokich momentów obrotowych

334/355 SK/6 Zestaw wkrętek Kraffform Lasertip + wieszak



| Code | EAN | | |
|-------------|-------------------|---|---|
| 05007681001 | 4013288 111425 | | 1 |
| | | + | 355 SK PZ 1x PZ 1x80; 1x PZ 2x100 |
| | | - | 334 SK 1x 0,6x3,5x75 ¹⁾ ; 1x 0,8x4,0x90; 1x 1,0x5,5x100; 1x 1,2x6,5x125 |

¹⁾Bez końcówki Lasertip

334/355/6 Zestaw wkrętek Kraffform Lasertip + wieszak



| Code | EAN | | |
|-------------|-------------------|---|---|
| 05105656001 | 4013288 003140 | | 1 |
| | | + | 355 PZ 1x PZ 1x80; 1x PZ 2x100 |
| | | - | 334 1x 1,2x6,5x150 |
| | | - | 335 1x 0,5x3,0x80 ¹⁾ ; 1x 0,8x4,0x100; 1x 1,0x5,5x125 |

¹⁾Bez końcówki Lasertip

335/350/355/6 Zestaw wkrętek Kraffform Lasertip + wieszak



| Code | EAN | | |
|-------------|-------------------|---|--|
| 05105622001 | 4013288 041616 | | 1 |
| | | + | 350 PH 1x PH 1x80; 1x PH 2x100 |
| | | + | 355 PZ 1x PZ 1x80; 1x PZ 2x100 |
| | | - | 335 1x 0,8x4,0x100; 1x 1,0x5,5x125 |

335/350/355/3 Zestaw wkrętek Kraftform z trzpieniem 300 mm

- Z wyjątkowo długim trzpieniem do montażu głęboko położonych wkrętów

335/350/355/3 Zestaw wkrętek Kraftform z trzpieniem 300 mm

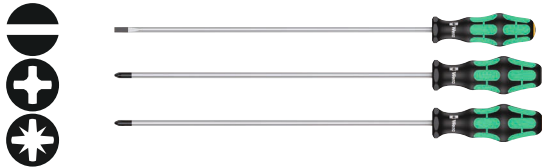

| Code | EAN | | |
|-------------|--------|-------------------------------------|---|
| 05347735002 | 120991 | | 1 |
| | | 335 1x 1,0x5,5x300 ¹⁾ | |
| | | 350 PH 1x PH 2x300 ¹⁾ | |
| | | 355 PZ 1x PZ 2x300 ¹⁾ | |

¹⁾Bez końcówki Lasertip

335/350/355/4 Zestaw wkrętek Kraftform Lasertip z trzpieniem 200 mm

- Z wyjątkowo długim trzpieniem do montażu głęboko położonych wkrętów

335/350/355/4 Zestaw wkrętek Kraftform Lasertip z trzpieniem 200 mm



| Code | EAN | | |
|-------------|--------|------------------------------------|---|
| 05347736002 | 117397 | | 1 |
| | | 350 PH 1x PH 2x200 | |
| | | 355 PZ 1x PZ 1x200; 1x PZ 2x200 | |
| | | 335 1x 1,0x5,5x200 | |

335/350/367/7 Zestaw wkrętek Kraftform Lasertip + wieszak



| Code | EAN | | |
|-------------|--------|--|---|
| 05320540001 | 094704 | | 1 |
| | | 350 PH 1x PH 2x100 | |
| | | 355 PZ 1x PZ 1x80; 1x PZ 2x100 | |
| | | 335 1x 0,8x4,0x100 | |
| | | 367 TORX® 1x TX 15x80; 1x TX 20x100; 1x TX 25x100 | |

367/7 TORX® HF Zestaw wkrętek Kraftform z funkcją przytrzymywania + wieszak

- Z funkcją przytrzymywania wkrętów z gniazdem TORX®, niklowany

367/7 TORX® HF Zestaw wkrętek Kraftform z funkcją przytrzymywania + wieszak



| Code | EAN | | |
|-------------|--------|--|---|
| 05223161001 | 118226 | | 1 |
| | | 367 TORX® HF 1x TX 8x60; 1x TX 10x80; 1x TX 15x80; 1x TX 20x100; 1x TX 25x100; 1x TX 27x115; 1x TX 30x115 | |

367/6 TORX® HF Zestaw wkrętek Kraftform z funkcją przytrzymującą + wieszak



| | | | | |
|-------------|--|---------|--------|--|
| Code | | EAN | | |
| 05028059001 | | 4013288 | 100764 | 1 |
| | | | | 367 TORX® HF 1x TX 10x80; 1x TX 15x80; 1x TX 20x100; 1x TX 25x100; 1x TX 30x115; 1x TX 40x130 |

367/4 TORX® HF Zestaw wkrętek Kraftform z funkcją przytrzymywania i trzpieniem 300 mm

- Wkrętak do wkrętek z gniazdem TORX®, z funkcją przytrzymywania i długim trzpieniem 300 mm

367/4 TORX® HF Zestaw wkrętek Kraftform z funkcją przytrzymywania i trzpieniem 300 mm

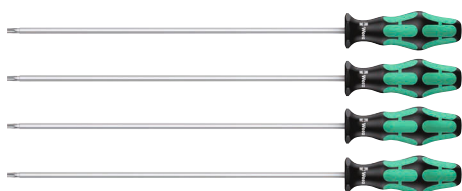

| | | | | |
|-------------|--|---------|--------|--|
| Code | | EAN | | |
| 05028074001 | | 4013288 | 138378 | 1 |
| | | | | 367 TORX® HF 1x TX 20x300; 1x TX 25x300; 1x TX 27x300; 1x TX 30x300 |

367/6 TORX® Zestaw wkrętek Kraftform + wieszak



| | | | | |
|-------------|--|---------|--------|---|
| Code | | EAN | | |
| 05028062001 | | 4013288 | 028891 | 1 |
| | | | | 367 TORX® 1x TX 10x80; 1x TX 15x80; 1x TX 20x100; 1x TX 25x100; 1x TX 30x115; 1x TX 40x130 |

334/368/6 Zestaw wkrętek + wieszak



| | | | | |
|-------------|--|---------|--------|---|
| Code | | EAN | | |
| 05347778001 | | 4013288 | 122735 | 1 |
| | | | | 350 PH 1x PH 1x80; 1x PH 2x100 334 1x 1,2x6,5x150 335 1x 0,8x4,0x100 368 1x # 1x80; 1x # 2x100 |

367/6 TORX® B0 Zestaw wkrętek Kraftform + wieszak

- Wkrętak do wkrętów z gniazdem TORX® z trzpieniem zabezpieczającym

367/6 TORX® B0 Zestaw wkrętek Kraftform + wieszak



| | | | | |
|--|-------------|---|--|---|
| | Code | EAN | | |
| | 05138250001 | 4013288 028907 | | 1 |
| | | 367 TORX® B0 | | |
| | | 1x TX 10x80; 1x TX 15x80; 1x TX 20x100; 1x TX 25x100; 1x TX 30x115; 1x TX 40x130 | | |

Zestaw narzędzi do zacisków szeregowych 338/2

Zestaw 2 narzędzi do zacisków sprężynowych. Zakrzywiony trzpień ułatwia również obsługę zacisków sprężynowych w szrankach rozdzielczych, do których nie można dotrzeć przy pomocy narzędzia z prostym trzpieniem.

Trzpień pozostaje w zacisku, a użytkownik może wprowadzać kabel dwoma rękoma. Wielokomponentowa rękojeść Kraftform do szybkiej i bezpiecznej pracy.

- Specjalne narzędzie do zwalniania sprężyn stykowych w zaciskach
- Zakrzywiona geometria umożliwia również pracę z zaciskami szeregowymi, do których nie można dotrzeć zwykłym wkrętakiem
- Do zacisków sprężynowych o przekroju przewodu do 1,5 mm² lub 2,5 - 4,0 mm²

Zestaw narzędzi do zacisków szeregowych 338/2



| | | | | |
|--|-------------|------------------------------|--|---|
| | Code | EAN | | |
| | 05008100001 | 4013288 225658 | | 1 |
| | | 338 | | |
| | | 1x 0,4x2,5x81; 1x 0,6x3,5x81 | | |

395 H0/7 SM Zestaw wkrętek nasadowych głębokich

- Wkrętak nasadowy do wkrętów z łbem sześciokątnym
- Trzpień wydrążony do montażu nakrętek na długich prętach gwintowanych, niklowany

395 H0/7 SM Zestaw wkrętek nasadowych głębokich



| | | | | |
|--|-------------|--|--|---|
| | Code | EAN | | |
| | 05029510001 | 4013288 111432 | | 1 |
| | | 395 H0 | | |
| | | 1x 5,0x90; 1x 5,5x90; 1x 6,0x90; 1x 7,0x90; 1x 8,0x90; 1x 10,0x90; 1x 13,0x90 | | |

395 H0/3 Zestaw wkrętek nasadowych głębokich, do instalacji sanitarnych

- Wkrętak nasadowy do wkrętów z łbem sześciokątnym, niklowany
- Z grotom rurkowym do długich prętów gwintowanych, przeznaczony w szczególności do montażu i demontażu baterii umywalk i zlewozmywaków

395 H0/3 Zestaw wkrętek nasadowych głębokich, do instalacji sanitarnych



| | | | | |
|--|-------------|-------------------------------------|--|---|
| | Code | EAN | | |
| | 05134275001 | 4013288 207616 | | 1 |
| | | 395 H0 | | |
| | | 1x 10,0x90; 1x 13,0x90; 1x 7/16"x90 | | |

391/3 Zestaw wkrętek nasadowy z gietkim trzpieniem

- Elastyczny trzpień okrągły

391/3 Zestaw wkrętek nasadowy z gietkim trzpieniem



| | | | | |
|------------|--|------------------------------|--|--|
| Code | | EAN | | |
| 0513531001 | | 4013288 | | |
| | | 169860 | | |
| | | 391 | | |
| | | 1x 6x167; 1x 7x167; 1x 8x167 | | |

Zestaw wkrętek Stubby Set 1

Wyjątkowo mały wkrętak z krótkim trzpieniem do prac w trudno dostępnych miejscach. 2-komponentowa rękojeść Kraftform z praktyczną kombinacją strefy twardej i miękkiej umożliwia pewny chwyt i precyzyjną pracę.

Trzpień posiadają wszystkie zalety technologii bitów Wera. Powierzchnia trzpieni poddana specjalnej obróbce zapewnia wysoką ochronę antykorozyjną i optymalne dopasowanie do gniazda śruby. 6-kątny kołnierzyk zapobiega uciążliwemu staczaniu narzędzia z miejsca pracy.

- Krótka, kompaktowa konstrukcja do pracy w wąskich przestrzeniach
- Ergonomiczna, 2-komponentowa rękojeść Kraftform do precyzyjnej pracy
- Trzony z zaletami technologii bitów Wera
- Sześciokątny kołnierzyk zabezpiecza przed uciążliwym staczaniem się narzędzia
- Z systemem wyszukiwania narzędzi „Take it easy”: oznaczenie kolorystyczne rozmiaru

Zestaw wkrętek Stubby Set 1



| | | | | |
|-------------|--|---|--|--|
| Code | | EAN | | |
| 05008870001 | | 4013288 | | |
| | | 212337 | | |
| | | 335 Stubby | | |
| | | 1x 0,6x3,5x24,5; 1x 0,8x4,0x24,5; 1x 1,0x5,5x24,5 | | |
| | | 350 PH Stubby | | |
| | | 1x PH 1x25; 1x PH 2x25 | | |

Zestaw wkrętek Stubby Set 2



| | | | | |
|-------------|--|---|--|--|
| Code | | EAN | | |
| 05008871001 | | 4013288 | | |
| | | 212344 | | |
| | | 335 Stubby | | |
| | | 1x 0,6x3,5x24,5; 1x 0,8x4,0x24,5; 1x 1,0x5,5x24,5 | | |
| | | 355 PZ Stubby | | |
| | | 1x PZ 1x25; 1x PZ 2x25 | | |

Zestaw wkrętek Stubby Set 3

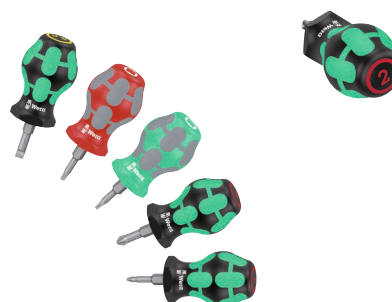

| | | | | |
|-------------|--|------------------------|--|--|
| Code | | EAN | | |
| 05008872001 | | 4013288 | | |
| | | 214096 | | |
| | | 350 PH Stubby | | |
| | | 1x PH 1x25; 1x PH 2x25 | | |
| | | 335 Stubby | | |
| | | 1x 1,0x5,5x24,5 | | |
| | | 368 Stubby | | |
| | | 1x # 01x25; 1x # 02x25 | | |

Zestaw wkrętek TORX® Stubby Set TX 1

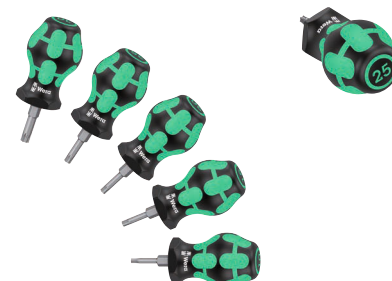

| | | | | |
|-------------|--|---|--|--|
| Code | | EAN | | |
| 05008876001 | | 4013288 | | |
| | | 212351 | | |
| | | 367 TORX® Stubby | | |
| | | 1x TX 10x25; 1x TX 15x25; 1x TX 20x25; 1x TX 25x25; 1x TX 30x25 | | |

Bicycle Big Pack 1



| Code | EAN | | |
|-------------|--------|---|---|
| 05004190001 | 220745 | | 1 |
| | | 354 Hex-Plus 1x 2,0x75; 1x 2,5x75 | |
| | | 454 HF 1x 3x100; 1x 4x150; 1x 5x150; 1x 6x200; 1x 8x200 | |
| | | 367 TORX® 1x TX 10x80 | |
| | | 467 TORX® HF 1x TX 20x100; 1x TX 25x200 | |
| | | 932 A 1x 1,0x5,5x100; 1x 1,2x7,0x125 | |
| | | 350 PH 1x PH 1x80; 1x PH 2x100 | |

1267 A Wkrętak flagowy TORX®

Wysokiej jakości wkrętak flagowy do wkrętów z gniazdem TORX®. Przenoszenie wysokich wartości momentu obrotowego w przypadku małych wkrętów. Przeznaczone w szczególności do wymiany płytek skrawających. Wkrętak poddany procesowi obróbki powierzchni Black Laser odznacza się doskonałą ochroną powierzchni oraz wysoką trwałością. Wielokomponentowe materiały zapewniają lepszy chwyt.

- Wkrętak flagowy do wkrętów z gniazdem TORX®
- Rękojeść wielokomponentowa
- Trzpień okrągły z końcówką BlackLaser zapewnia doskonałą ochronę powierzchni oraz długą żywotność
- Skuteczna ochrona antykorozyjna
- Przenosi wysokie momenty obrotowe podczas montażu małych wkrętów

1267 A Wkrętak flagowy TORX®



| Code | EAN | | | | | | |
|-------------|--------|--|----|------|-----|----------|----|
| 05026350001 | 093516 | | mm | mm | mm | | |
| 05026351001 | 093523 | | 33 | 62,0 | 3,0 | 1 19/64" | 10 |
| 05026352001 | 093530 | | 33 | 62,0 | 3,0 | 1 19/64" | 10 |
| 05026353001 | 093547 | | 40 | 69,0 | 3,0 | 1 37/64" | 10 |
| 05026353001 | 093547 | | 40 | 69,0 | 3,0 | 1 37/64" | 10 |
| 05026354001 | 093554 | | 40 | 69,0 | 3,0 | 1 37/64" | 10 |

1267 A Wkrętak flagowy TORX PLUS®



| Code | EAN | | | | | | |
|-------------|--------|--|------|----|------|-----|----------|
| 05026360001 | 093561 | | mm | mm | mm | | |
| 05026361001 | 093578 | | 6 IP | 33 | 62,0 | 3,0 | 1 19/64" |
| 05026363001 | 093608 | | 7 IP | 33 | 62,0 | 3,0 | 1 19/64" |
| | | | 9 IP | 40 | 69,0 | 3,0 | 1 37/64" |

1267 B Wkrętak flagowy dwustronny TORX® / do gniazd sześciokątnych

Wysokiej jakości wkrętak flagowy dwustronny Wera do gniazd Torx i gniazd sześciokątnych. Przenoszenie wysokich wartości momentu obrotowego w przypadku małych wkrętów. Przeznaczone w szczególności do wymiany płytek skrawających. Wkrętak poddany procesowi obróbki powierzchni Black Laser odznacza się doskonałą ochroną powierzchni oraz wysoką trwałością. Wielokomponentowe materiały zapewniają lepszy chwyt.

1267 B Wkrętak flagowy dwustronny TORX® / do gniazd sześciokątnych



| Code | EAN | | | | | | | |
|-------------|--------|--|-------|-----|----|------|----------|--|
| 05026372001 | 093639 | | mm | mm | mm | | | |
| 05026373001 | 093707 | | TX 15 | 3,5 | 47 | 86,0 | 1 27/32" | |
| 05026374001 | 093646 | | TX 15 | 4 | 47 | 86,0 | 1 27/32" | |
| | | | TX 20 | 4 | 47 | 86,0 | 1 27/32" | |

1267 B Wkrętak flagowy dwustronny TORX PLUS® / do gniazd sześciokątnych



| Code | EAN | | | | | | | |
|-------------|--------|--|-------|-----|----|------|----------|--|
| 05026382001 | 093677 | | mm | mm | mm | | | |
| | | | 15 IP | 3,5 | 47 | 86,0 | 1 27/32" | |

Magnetyzer/demagnetyzer 9500 SB

Przyrząd firmy Wera do namagnesowania i rozmagnesowania narzędzi gwarantujący pewne przytrzymanie śruby na narzędziu.

- Do namagnesowania i rozmagnesowania końcówki narzędzia
- Aby namagnetyzować narzędzie, przeciągnij je wzdłuż strony magnetyzera Wera z biegunem dodatnim.
- Aby rozmagnetyzować narzędzie, przeciągnij je wzdłuż strony magnetyzera Wera z biegunem ujemnym

Magnetyzer/demagnetyzer 9500 SB



| | EAN | | | | | | |
|-------------|---------|------|--|--|--|--|---|
| Code | 4013288 | mm | | | | | 1 |
| 05033404001 | 219589 | 64,6 | | | | | |

1427 Szydło



| | EAN | | | | | | |
|-------------|---------|-----|----|---------|--|--|---|
| Code | 4013288 | mm | mm | | | | 5 |
| 05027405001 | 019998 | 105 | 92 | 4 3/16" | | | |

1428 Przebijak



| | EAN | | | | | | |
|-------------|--------|-----|----|---------|--|--|---|
| Code | | mm | mm | | | | 5 |
| 05027455001 | 020000 | 107 | 92 | 4 9/32" | | | |

Listwa magnetyczna 9611, na 9 wkrętek Kraftform, bez wkrętek

- Zaciski na listwie zapewniają idealne mocowanie narzędzi
- Listwa mocno przylega do metalowych powierzchni dzięki silnemu magnesowi. Listwę można również przymocować do ściany

Listwa magnetyczna 9611, na 9 wkrętek Kraftform, bez wkrętek



| | EAN | | | | | | |
|-------------|---------|------|-------|--|--|--|---|
| Code | 4013288 | mm | mm | | | | 1 |
| 05136414001 | 230690 | 30,0 | 400,0 | | | | |

Stojak do wkrętek Kraftform Micro



| Code | | mm | mm | | | | 1 |
|-------------|--------|-------|----|--|--|--|---|
| 05134002001 | 100047 | 190,0 | 80 | | | | |

Wieszak do wkrętek Kraftform



| | EAN | | | | | | |
|-------------|---------|-------|------|--|--|--|---|
| Code | 4013288 | mm | mm | | | | 1 |
| 05134001001 | 100030 | 190,0 | 50,0 | | | | |

1440/1442 Zestaw chwytaków do wkrętów

Zestaw chwytaków do wkrętów: narzędzie nasadzone z funkcją przytrzymywania. Pewnie przytrzymuje na narzędziu wszystkie wkręty w dowolnym rozmiarze.

W przypadku otworów nieprzewodzących chwytak do wkrętów przesuwają się do góry, umożliwiając bezproblemowy dostęp również do głębiej położonych miejsc.

- Zestaw chwytaków do wkrętów
- Narzędzie nasadzone z funkcją przytrzymywania wkrętów
- Pewnie przytrzymuje wszystkie wkręty w dowolnym rozmiarze na narzędziu
- Ze stabilnego tworzywa elastomerowego

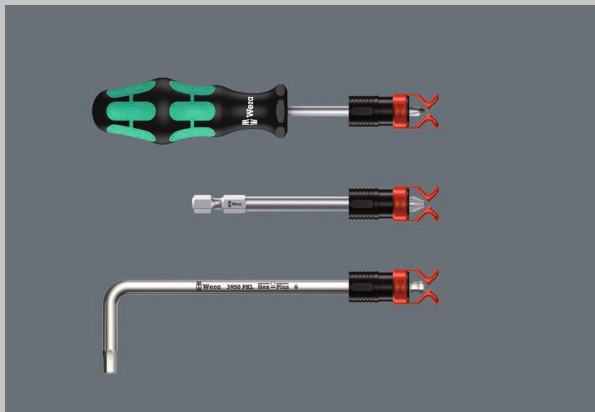

1441 SB Chwytak do wkrętów z funkcją przytrzymywania do wkrętaków, końcówek wkrętakowych i kluczy trzpieniowych



| Code | EAN | ∅ | h | | | | | | |
|-------------|--------|---------|------|--|--|--|--|--|---|
| 05073681001 | 140357 | 4,5-6,0 | 41,0 | | | | | | 1 |

1440/1442 Zestaw chwytaków do wkrętów



| Code | EAN | | | | | | | | |
|-------------|--------|--|--|-----------------|--|--|--|--|---|
| 05073680001 | 140340 | | | | | | | | 1 |
| | | | | 1440 | | | | | |
| | | | | 1x 4,5-6,0x41,0 | | | | | |
| | | | | 1442 | | | | | |
| | | | | 1x 6,0-8,5x41,0 | | | | | |

Zestaw kluczy montażowych 9108/2 do złączy MC4

Zestaw złożony z 2 kluczy montażowych do złączy solarnych MC4 (Multi-Contact).

- 2 klucze montażowe 9108 do złączy solarnych MC4 (Multi-Contact)
- Do montażu i demontażu złączy MC4
- Tworzywo sztuczne wzmocnione włóknem szklanym

Zestaw kluczy montażowych 9108/2 do złączy MC4



| Code | EAN | | | |
|-------------|-------------------|------|--------|---|
| 05136700001 | 4013288 230461 | | | 1 |
| | | 9108 | 2x 115 | |

Zestaw części z nitownicą do łańcucha 9523

- Z nitownicą i hakiem do łańcucha z wymiennym sworzniem nitu do otwierania i zamykania ogniw łańcuchów rowerowych. Nadaje się do łańcuchów od 1-, do 12-biegowych

Zestaw części z nitownicą do łańcucha 9523

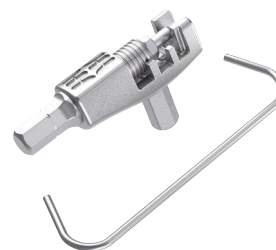

| Code | EAN | | | |
|-------------|-------------------|-----------------------|------|---|
| 05136039001 | 4013288 227867 | | | 1 |
| | | Nitownica do łańcucha | 9513 | |
| | | Hak do łańcucha | 9512 | |

Bicycle Set 13

2-częściowy zestaw dźwigni do opon do użytku mobilnego lub stacjonarnego. Dwie dźwignie do opon wykonane są z tworzywa sztucznego wzmocnionego włóknem szklanym: dźwignia do opon 9502 z uchwytem do bitów, który nadaje się również do mocowania wentyli francuskich, oraz dźwignia do opon 9503 z wykrętakiem wentyli.

Dzięki dźwigni do opon z tworzywa sztucznego wzmocnionego włóknem szklanym można bezpiecznie zdjąć opony z obręczy bez uszkodzeń.

- 2 dźwignie do opon (9502+9503) z tworzywa sztucznego wzmocnionego włóknem szklanym
- Bezpieczne zdejmowanie opon z felg bez ich uszkodzania
- Uchwyt sześciokątny 1/4" w dźwigni do opon 9502 umożliwia zamocowanie wentyli francuskich i stosowanie bitów 1/4"
- Dźwignia do opon 9503 z wykrętakiem wentyli i odpowietrznikiem

Bicycle Set 13



| Code | EAN | | | |
|-------------|---------|------|----------|---|
| | 4013288 | | | |
| 05004184001 | 220585 | 9502 | 1x 105,0 | 5 |
| | | 9503 | 1x 105,0 | |

Bicycle Set 15

Wyjątkowo kompaktowe i lekkie narzędzie do naprawy rowerów z dwoma bitami "4 w 1" i trzema dźwigniami do opon. Jeden bit obsługuje cztery różne profile śrub i wkrętów. Znacząca redukcja wagi o ponad 50 %. Ze względu na znaczną oszczędność miejsca zestaw Bicycle Set 15 doskonale nadaje się do zastosowań mobilnych. Zastosowanie dużych profili jest możliwe dzięki osadzonemu na sprężynie mniejszemu profilowi.

Bit z chwytem sześciokątnym 1/4" (Wera seria 1) może być używany np. z grzechotkami do bitów i rękojeściami z uchwytem do bitów z Rapidaptor. Dźwignia do opon 9504 jest wyposażona w uchwyt 1/4" umożliwiającą mocowanie bitów 1/4". Po ułożeniu dźwigni do opon 9504 jedna na drugiej, bity "4 w 1" można umieścić w uchwycie 1/4", uzyskując w ten sposób narzędzie wkrętakowe. Dźwignia do opon 9505 służy jednocześnie do demontażu wentyli i spuszczenia powietrza z opon. Dźwignię do opon oraz bity "4 w 1" można połączyć ze sobą, dzięki czemu całość stanowi kompaktowy zestaw zabezpieczona przed zgubieniem.

Bicycle Set 15



| Code | EAN | | | |
|-------------|---------|------|----------------------------|---|
| | 4013288 | | | |
| 05004182001 | 222190 | 9504 | 2x 105,0 | 1 |
| | | 9505 | 1x 105,0 | |
| | | 9506 | 1x 3,0; 4,0; 5,0; 6,0x37 | |
| | | 9507 | 1x 2,5; 5,0; 6,0; TX 25x37 | |

Kraftform Micro - śrubokręt dla elektroników

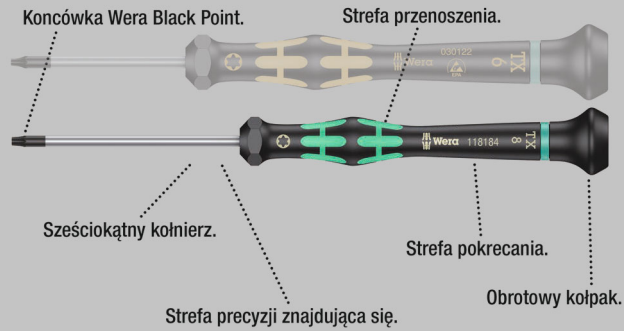

Wysokiej jakości wkrętak Kraftform Micro do prac w mechanice precyzyjnej. Możliwość wsparcia dłoni na obrotowym kołpaku oraz strefa pokręcania znajdująca się bezpośrednio poniżej kołpaka umożliwiają szybkie obracanie wkrętaka palcami. Eliminuje to całkowicie czasochłonne pokręcanie.

Strefa przenoszenia siły, zaopatrzona w miękkie wkładki gumowe, umożliwia przenoszenie wysokich momentów obrotowych. Strefa precyzji zapewnia kontrolę kąta obrotu narzędzia podczas prac precyzyjnych. Końcówka Black Point gwarantuje dokładne dopasowanie do gniazda wkrętu oraz zwiększoną odporność na korozję. System wyszukiwania narzędzi „Take it easy” z oznaczeniem kolorystycznym rozmiarów ułatwia i przyspiesza odnajdywanie właściwego narzędzia.

- Wielokomponentowa rękojeść Kraftform Micro zapewnia szybkie pokręcanie i ergonomiczną pracę
- Z zabezpieczeniem przed staczaniem i obrotowym kołpakiem umożliwiającym szybkie pokręcanie
- Końcówka Black Point Wera zwiększa odporność na korozję i gwarantuje precyzyjne dopasowanie do gniazda wkrętu
- Z systemem wyszukiwania narzędzi „Take it easy”: oznaczenie kolorystyczne rozmiaru
- Np. dla elektroników, optyków, mechaników precyzyjnych, jubilerów lub serwisantów sprzętu komputerowego

2035 Wkrętak płaski, precyzyjny

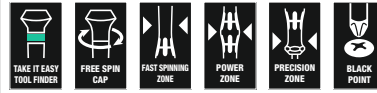

| | EAN | | | | | | | |
|-------------|---------|------|-----|-----|----|------|-------|----|
| Code | 4013288 | mm | mm | mm | mm | mm | | |
| 05117990001 | 108418 | 0,16 | 0,8 | 40 | 97 | 2,0 | 1/32" | 10 |
| 05117991001 | 108425 | 0,18 | 1,0 | 40 | 97 | 2,0 | 0,04" | 10 |
| 05117992001 | 108432 | 0,20 | 1,2 | 40 | 97 | 2,0 | 0,05" | 10 |
| 05118002001 | 031877 | 0,23 | 1,5 | 40 | 97 | 2,0 | 1/16" | 10 |
| 05118003001 | 108456 | 0,23 | 1,5 | 60 | 97 | 2,0 | 1/16" | 10 |
| 05118000001 | 031860 | 0,25 | 1,2 | 40 | 97 | 2,0 | 0,05" | 10 |
| 05117993001 | 108463 | 0,30 | 1,8 | 40 | 97 | 2,0 | 0,07" | 10 |
| 05118004001 | 031884 | 0,30 | 1,8 | 60 | 97 | 2,0 | 0,07" | 10 |
| 05118017001 | 151704 | 0,30 | 2,0 | 50 | 97 | 2,0" | 5/64" | 10 |
| 05117997001 | 194824 | 0,35 | 2,5 | 40 | 97 | 2,5 | 3/32" | 10 |
| 05118005001 | 108470 | 0,40 | 2,0 | 40 | 97 | 2,5 | 5/64" | 10 |
| 05118006001 | 031891 | 0,40 | 2,0 | 60 | 97 | 2,5 | 5/64" | 10 |
| 05118007001 | 108487 | 0,40 | 2,0 | 100 | 97 | 2,5 | 5/64" | 10 |
| 05117994001 | 108494 | 0,40 | 2,5 | 50 | 97 | 2,5 | 3/32" | 10 |
| 05118008001 | 031907 | 0,40 | 2,5 | 80 | 97 | 2,5 | 3/32" | 10 |
| 05117995001 | 108517 | 0,50 | 3,0 | 50 | 97 | 3,0 | 1/8" | 10 |
| 05118010001 | 031914 | 0,50 | 3,0 | 80 | 97 | 3,0 | 1/8" | 10 |
| 05118012001 | 031921 | 0,60 | 3,5 | 80 | 97 | 4,0 | 9/64" | 10 |
| 05118014001 | 031938 | 0,80 | 4,0 | 80 | 97 | 4,0 | 5/32" | 10 |

2055 PZ Wkrętak krzyżowy Pozidriv, precyzyjny



| | EAN | | | | | | | |
|-------------|---------|------|----|----|-----|---------|--|----|
| Code | 4013288 | | mm | mm | mm | | | |
| 05118030001 | 032195 | PZ 0 | 60 | 97 | 3,0 | 2 3/8" | | 10 |
| 05118032001 | 032201 | PZ 1 | 80 | 97 | 4,0 | 3 1/16" | | 10 |

2050 PH Wkrętak krzyżowy Phillips, precyzyjny



| | EAN | + | ⌈ | ⌋ | ∅ | ⌋ | |
|-----------------------------|---------|--------|----|----|---------|---------|----|
| Code | 4013288 | | mm | mm | mm | | |
| 05345290001 ¹⁾²⁾ | 164506 | PH 000 | 40 | 97 | 1,5/2,5 | 1 9/16" | 10 |
| 05118019001 ¹⁾²⁾ | 108562 | PH 00 | 40 | 97 | 1,8/2,5 | 1 9/16" | 10 |
| 05118020001 ¹⁾ | 031969 | PH 00 | 60 | 97 | 2,5 | 2 3/8" | 10 |
| 05118026001 ³⁾ | 194800 | PH 0 | 40 | 97 | 3,0 | 1 9/16" | 10 |
| 05118022001 ³⁾ | 031976 | PH 0 | 60 | 97 | 3,0 | 2 3/8" | 10 |
| 05118023001 | 108579 | PH 1 | 60 | 97 | 4,0 | 2 3/8" | 10 |
| 05118024001 | 031983 | PH 1 | 80 | 97 | 4,0 | 3 1/8" | 10 |

¹⁾Zoptymalizowany do azjatyckiej wersji wkrętów z wgłębieniem krzyżowym Phillips

²⁾Długość nominalna strony zabierakowej końcówki wynosi 10 mm

³⁾Rozmiar 0 wg JCSIS 0 (Japanese Camera Industrial Standard) zmodyfikowany

2067 Wkrętak TORX® HF z funkcją przytrzymywania precyzyjny

- Z funkcją przytrzymywania wkrętów z gniazdem TORX®

2067 Wkrętak TORX® HF z funkcją przytrzymywania precyzyjny



| | EAN | + | ⌈ | ⌋ | ∅ | ⌋ | |
|-------------|---------|-------|----|----|-----|---------|---|
| Code | 4013288 | | mm | mm | mm | | |
| 05118180001 | 108623 | TX 4 | 40 | 97 | 2,5 | 1 9/16" | 5 |
| 05118181001 | 108630 | TX 5 | 40 | 97 | 3,0 | 1 9/16" | 5 |
| 05118182001 | 108647 | TX 6 | 40 | 97 | 3,0 | 1 9/16" | 5 |
| 05118183001 | 108654 | TX 7 | 60 | 97 | 3,0 | 2 3/8" | 5 |
| 05118184001 | 108661 | TX 8 | 60 | 97 | 3,0 | 2 3/8" | 5 |
| 05118185001 | 108678 | TX 9 | 60 | 97 | 4,0 | 2 3/8" | 5 |
| 05118186001 | 108685 | TX 10 | 60 | 97 | 4,0 | 2 3/8" | 5 |

2067 Wkrętak TORX®, precyzyjny



| | EAN | + | ⌈ | ⌋ | ∅ | ⌋ | |
|-------------|---------|------|----|----|-----|---------|---|
| Code | 4013288 | | mm | mm | mm | | |
| 05118035001 | 108593 | TX 1 | 40 | 97 | 2,0 | 1 9/16" | 5 |
| 05118036001 | 108609 | TX 2 | 40 | 97 | 2,0 | 1 9/16" | 5 |
| 05118037001 | 108616 | TX 3 | 40 | 97 | 2,0 | 1 9/16" | 5 |
| 05118039001 | 040084 | TX 4 | 40 | 97 | 2,5 | 1 9/16" | 5 |
| 05118040001 | 032218 | TX 5 | 40 | 97 | 3,0 | 1 9/16" | 5 |
| 05118042001 | 032225 | TX 6 | 40 | 97 | 3,0 | 1 9/16" | 5 |

2067 Wkrętak TORX® B0 z otworem, precyzyjny



| | EAN | + | ⌈ | ⌋ | ∅ | ⌋ | |
|-------------|---------|-------|----|----|-----|--------|---|
| Code | 4013288 | | mm | mm | mm | | |
| 05118044001 | 032232 | TX 7 | 60 | 97 | 3,0 | 2 3/8" | 5 |
| 05118046001 | 032249 | TX 8 | 60 | 97 | 3,0 | 2 3/8" | 5 |
| 05118048001 | 032256 | TX 9 | 60 | 97 | 4,0 | 2 3/8" | 5 |
| 05118050001 | 032263 | TX 10 | 60 | 97 | 4,0 | 2 3/8" | 5 |
| 05118052001 | 032270 | TX 15 | 60 | 97 | 4,0 | 2 3/8" | 5 |
| 05118054001 | 032287 | TX 20 | 60 | 97 | 4,0 | 2 3/8" | 5 |

2067 Wkrętak IPR TORX PLUS®, precyzyjny



| | EAN | + | ⌈ | ⌋ | ∅ | ⌋ | |
|-------------|---------|-------|----|----|-----|----------|---|
| Code | 4013288 | | mm | mm | mm | | |
| 05030160001 | 178749 | 1 IPR | 40 | 97 | 2,0 | 1 37/64" | 5 |

¹⁾Bez otworu

Hex-Plus - wydłuża żywotność wkrętów z gniazdem sześciokątnym

Zredukowana siła docisku dzięki zwiększonej powierzchni styku w łbie śruby lub wkrętu.

Większa żywotność produktu.

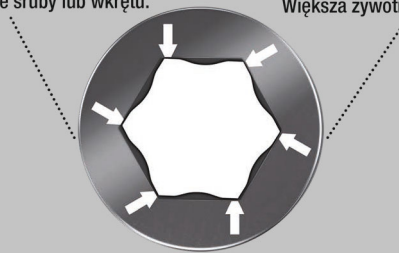

- Wkrętak Kraftform Micro do wkrętów z gniazdem sześciokątnym
- Hex-Plus wydłuża żywotność wkrętów z gniazdem sześciokątnym

2054 Wkrętak sześciokątny Hex-Plus, precyzyjny



| Code | EAN | ⊕ | ⊙ | ⌵ | ⌵ | ∅ | ⌵ | 📦 |
|-------------|---------|-----|--------|----|----|-----|---------|---|
| Code | 4013288 | mm | | mm | mm | mm | | |
| 05118060001 | 032072 | 0,7 | | 40 | 97 | 3,0 | 1 9/16" | 5 |
| 05118062001 | 032089 | 0,9 | | 40 | 97 | 3,0 | 1 9/16" | 5 |
| 05118064001 | 032096 | 1,3 | | 40 | 97 | 3,0 | 1 9/16" | 5 |
| 05118066001 | 032102 | 1,5 | | 60 | 97 | 3,0 | 2 3/8" | 5 |
| 05118068001 | 032119 | 2 | | 60 | 97 | 3,0 | 2 3/8" | 5 |
| 05118070001 | 032126 | 2,5 | | 60 | 97 | 4,0 | 2 3/8" | 5 |
| 05118072001 | 032133 | 3,0 | | 60 | 97 | 4,0 | 2 3/8" | 5 |
| 05345284001 | 152206 | - | 0,028" | 40 | 97 | 3,0 | 1 9/16" | 5 |
| 05345285001 | 152213 | - | 0,035" | 40 | 97 | 3,0 | 1 9/16" | 5 |
| 05118074001 | 032140 | - | 0,05" | 40 | 97 | 3,0 | 1 9/16" | 5 |
| 05118076001 | 032157 | - | 1/16" | 60 | 97 | 3,0 | 2 3/8" | 5 |
| 05118078001 | 032164 | - | 5/64" | 60 | 97 | 3,0 | 2 3/8" | 5 |
| 05118080001 | 032171 | - | 3/32" | 60 | 97 | 4,0 | 2 3/8" | 5 |
| 05118082001 | 032188 | - | 7/64" | 60 | 97 | 4,0 | 2 3/8" | 5 |
| 05118075001 | 108807 | - | 1/8" | 60 | 97 | 4,0 | 2 3/8" | 5 |

2052 Wkrętak sześciokątny z kulką, precyzyjny

- Z końcówką sferyczną do pracy w trudno dostępnych miejscach

2052 Wkrętak sześciokątny z kulką, precyzyjny

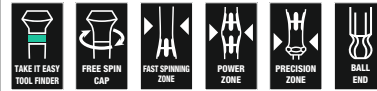

| Code | EAN | ⊕ | ⊙ | ⌵ | ⌵ | ∅ | ⌵ | 📦 |
|-------------|---------|-----|-------|----|----|-----|--------|---|
| Code | 4013288 | mm | | mm | mm | mm | | |
| 05118089001 | 108814 | 1,3 | | 60 | 97 | 3,0 | 2 3/8" | 5 |
| 05118090001 | 031990 | 1,5 | | 60 | 97 | 3,0 | 2 3/8" | 5 |
| 05118092001 | 032003 | 2,0 | | 60 | 97 | 3,0 | 2 3/8" | 5 |
| 05118094001 | 032010 | 2,5 | | 60 | 97 | 4,0 | 2 3/8" | 5 |
| 05118096001 | 032027 | 3,0 | | 60 | 97 | 4,0 | 2 3/8" | 5 |
| 05118098001 | 032034 | - | 1/16" | 60 | 97 | 3,0 | 2 3/8" | 5 |
| 05118100001 | 032041 | - | 5/64" | 60 | 97 | 3,0 | 2 3/8" | 5 |
| 05118102001 | 032058 | - | 3/32" | 60 | 97 | 3,0 | 2 3/8" | 5 |
| 05118106001 | 110954 | - | 7/64" | 60 | 97 | 4,0 | 2 3/8" | 5 |
| 05118103001 | 108821 | - | 1/8" | 60 | 97 | 4,0 | 2 3/8" | 5 |

2072 Wkrętak Microstix®, precyzyjny



| Code | EAN | ⊕ | ⌵ | ⌵ | ∅ | ⌵ | 📦 |
|-------------|--------|---|----|----|-----|---------|---|
| Code | 194817 | m | mm | mm | mm | | |
| 05118145001 | 194817 | m | 40 | 97 | 2,5 | 1 9/16" | 5 |

2069 Wkrętak nasadowy, precyzyjny



| | EAN | | | | | | | |
|-------------|---------|-----|-------|----|----|-----|--------|---|
| Code | 4013288 | mm | | mm | mm | mm | | |
| 05118108001 | 108852 | 1,5 | | 60 | 97 | 5,7 | 2 3/8" | 5 |
| 05118109001 | 108869 | 1,8 | | 60 | 97 | 5,7 | 2 3/8" | 5 |
| 05118110001 | 032300 | 2,0 | | 60 | 97 | 5,7 | 2 3/8" | 5 |
| 05118112001 | 032317 | 2,5 | | 60 | 97 | 5,7 | 2 3/8" | 5 |
| 05118114001 | 032324 | 3,0 | | 60 | 97 | 5,7 | 2 3/8" | 5 |
| 05118116001 | 032331 | 3,2 | | 60 | 97 | 5,7 | 2 3/8" | 5 |
| 05118118001 | 032348 | 3,5 | | 60 | 97 | 5,7 | 2 3/8" | 5 |
| 05118120001 | 032355 | 4,0 | | 60 | 97 | 5,7 | 2 3/8" | 5 |
| 05118122001 | 032362 | 4,5 | | 60 | 97 | 6,4 | 2 3/8" | 5 |
| 05118124001 | 032379 | 5,0 | | 60 | 97 | 7,0 | 2 3/8" | 5 |
| 05118126001 | 032386 | 5,5 | | 60 | 97 | 7,8 | 2 3/8" | 5 |
| 05345281001 | 150189 | 6,0 | | 60 | 97 | 8,5 | 2 3/8" | 5 |
| 05118128001 | 032393 | - | 3/32" | 60 | 97 | 5,7 | 2 3/8" | 5 |
| 05118130001 | 032409 | - | 7/64" | 60 | 97 | 5,7 | 2 3/8" | 5 |
| 05118132001 | 032416 | - | 1/8" | 60 | 97 | 5,7 | 2 3/8" | 5 |
| 05118134001 | 032423 | - | 9/64" | 60 | 97 | 5,7 | 2 3/8" | 5 |
| 05118136001 | 032430 | - | 5/32" | 60 | 97 | 5,7 | 2 3/8" | 5 |
| 05118135001 | 110596 | - | 3/16" | 60 | 97 | 6,6 | 2 3/8" | 5 |
| 05118137001 | 112019 | - | 7/32" | 60 | 97 | 7,8 | 2 3/8" | 5 |
| 05345282001 | 150196 | - | 1/4" | 60 | 97 | 9,0 | 2 3/8" | 5 |

1429 Chwytnik elementów elektronicznych

- Przyrząd do chwytania i podnoszenia niewielkich elementów z płytek drukowanych

1429 Chwytnik elementów elektronicznych



| | EAN | | | | | |
|-------------|---------|-----|-----|----|----|----|
| Code | 4013288 | mm | mm | mm | mm | |
| 05027456001 | 112187 | 1,0 | 3,5 | 50 | 97 | 10 |

1013 Rękojeść Kraftform Micro z gniazdem do końcówek wkrętakowych

Ergonomiczna rękojeść Kraftform Micro umożliwiającą wygodną pracę bez uczucia zmęczenia. Kołnierzyk zapobiegający staczaniu się narzędzia z miejsca pracy. Do końcówek 4 mm Halfmoon i 4 mm HIOS.

Idealna do pracy przy smartfonach, telefonach komórkowych, aparatach fotograficznych, sprzęcie elektronicznym, w laboratoriach dentystycznych i gabinetach stomatologicznych.

- Rękojeść Kraftform Micro do grotów
- Wielokomponentowa rękojeść Kraftform Micro z zabezpieczeniem przed staczaniem i obrotowym kołpakiem
- Do grotów Halfmoon 4 mm i HIOS 4 mm
- Znajduje zastosowanie przy smartfonach, telefonach komórkowych, kamerach i urządzeniach elektronicznych

1013 Rękojeść Kraftform Micro z gniazdem do końcówek wkrętakowych



| | EAN | | | | |
|-------------|---------|----|----|--------|---|
| Code | 4013288 | mm | mm | | |
| 05051276001 | 183699 | 23 | 97 | 29/32" | 1 |

Kraftform Micro Big Pack 1 Zestaw wkrętek precyzyjnych nasadowych

Zestaw wkrętek Micro do prac precyzyjnych. Możliwość wsparcia dłoni na obrotowym kołpaku oraz strefa pokręcania znajdująca się bezpośrednio poniżej kołpaka umożliwiają szybkie obracanie wkrętaka palcami. Eliminuje to całkowicie czasochłonne pokręcanie.

Dzięki wytrzymałemu, mocowanemu na pasku etui do przechowywania i transportu narzędzia są zawsze pod ręką. Z systemem wyszukiwania narzędzi Wera „Take it easy“: z oznaczeniem kolorystycznym profilów i rozmiarów.

- 25-częściowy zestaw wkrętek Kraftform Micro w wytrzymałym i kompaktowym składanym etui
- Wielokomponentowa rękojeść Kraftform Micro zapewnia szybkie pokręcanie i ergonomiczną pracę
- Zabezpieczenie przed stoczeniem i obrotowy kołpak do szybkiego pokręcania
- Końcówka Black Point Wera zwiększa odporność na korozję i gwarantuje precyzyjne dopasowanie do gniazda wkrętu
- Z systemem wyszukiwania narzędzi „Take it easy“: oznaczenie kolorystyczne rozmiaru
- Odpowiednie np. dla elektroników, optyków, mechaników precyzyjnych, jubilerów lub do napraw komputerów

Kraftform Micro Big Pack 1 Zestaw wkrętek precyzyjnych nasadowych



| Code | EAN | | |
|------------|--------|--|---|
| 0513400001 | 209580 | | 1 |
| | | 2050 PH Micro 1x PH 000x40 ^{1) 2)} ; 1x PH 00x40 ³⁾ ; 1x PH 0x40 ³⁾ | |
| | | 2067 TORX® 1x TX 5x40; 1x TX 6x40 | |
| | | 2067 TORX® HF 1x TX 5x40; 1x TX 6x40; 1x TX 7x60; 1x TX 8x60; 1x TX 10x60 | |
| | | 2067 TORX PLUS® IPR Micro 1x 1 IPRx40 | |
| | | 2054 Micro 1x 0,9x40; 1x 1,3x40; 1x 1,5x60; 1x 2x60 | |
| | | 2035 Micro 1x 0,23x1,5x40; 1x 0,30x1,8x60; 1x 0,35x2,5x40; 1x 0,40x2,0x60; 1x 0,50x3,0x80 | |
| | | 2069 Micro 1x 4,0x60; 1x 5,5x60 | |
| | | 2072 1x mx40 | |
| | | 1429 1x 1,0x3,5x50 | |
| | | K240 1x 50,0x240,0 | |

¹⁾ Zoptymalizowany do azjatyckiej wersji wkrętów z wgłębieniem krzyżowym Phillips

²⁾ Długość nominalna strony zabierakowej końcówki wynosi 10 mm.

³⁾ Rozmiar 0 wg JCS 0 (Japanese Camera Industrial Standard) zmodyfikowany

Kraftform Micro 12 Universal 1 Zestaw wkrętek precyzyjnych nasadowych

- Zestaw wkrętek Kraftform Micro w wytrzymałym etui

Kraftform Micro 12 Universal 1 Zestaw wkrętek precyzyjnych nasadowych



| Code | EAN | | |
|-------------|--------|---|---|
| 05073675001 | 165695 | | 1 |
| | | 2050 PH Micro 1x PH 00x60 ¹⁾ ; 1x PH 0x60 ²⁾ | |
| | | 2067 TORX® HF 1x TX 5x40; 1x TX 6x40 | |
| | | 2035 Micro 1x 0,23x1,5x40; 1x 0,30x1,8x60; 1x 0,40x2,0x60; 1x 0,40x2,5x80; 1x 0,50x3,0x80 | |
| | | 2054 Micro 1x 0,9x40; 1x 1,5x60; 1x 2x60 | |

¹⁾ Zoptymalizowany do azjatyckiej wersji wkrętów z wgłębieniem krzyżowym Phillips

²⁾ Rozmiar 0 wg JCS 0 (Japanese Camera Industrial Standard) zmodyfikowany

Kraftform Micro 12 Electronics 1 Zestaw wkrętałów precyzyjnych nasadowych

- Wkrętał Kraftform Micro do śrub z rowkiem prostym, śrub z gniazdem Phillips, TORX® BO z otworem , Hex, IPR i Microstix® z chwytakiem elementów elektronicznych.

Kraftform Micro 12 Electronics 1 Zestaw wkrętałów precyzyjnych nasadowych



| Code | EAN | | |
|-------------|--------|--|---|
| 05073677001 | 194831 | | 1 |
| | | 2050 PH Micro 1x PH 000x40 ^{1) 2)} ; 1x PH 00x40 ^{1) 2)} ; 1x PH 0x40 ³⁾ | |
| | | 2067 TORX® BO Micro 1x TX 8x60; 1x TX 10x60 | |
| | | 2067 TORX PLUS® IPR Micro 1x 1 IPRx40 | |
| | | 2035 Micro 1x 0,23x1,5x40; 1x 0,35x2,5x40 | |
| | | 2069 Micro 1x 2,5x60; 1x 3,0x60 | |
| | | 2072 1x mx40 | |
| | | 1429 1x 1,0x3,5x50 | |

¹⁾ Zoptymalizowany do azjatyckiej wersji wkrętów z wgłębieniem krzyżowym Phillips

²⁾ Długość nominalna strony zabierakowej końcówki wynosi 10 mm.

³⁾ Rozmiar 0 wg JCSIS 0 (Japanese Camera Industrial Standard) zmodyfikowany

Kraftform Kompakt Micro 11 Electronics 1

Zestaw Kraftform Kompakt Micro do precyzyjnych prac serwisowych; do końcówek 4 mm Halfmoon (seria Wera 9) i 4 mm HIOS (seria Wera 21); system wymiennych końcówek i rękojeści pozwala na szybką wymianę narzędzi; rękojeść Kraftform Micro z obrotowym kołpakiem oraz strefą pokręcania umożliwia szybkie obracanie wkrętałkami; strefa przenoszenia siły zaopatrzona w miękkie wkładki gumowe do przenoszenia wysokich momentów obrotowych; strefa precyzji znajdująca się bezpośrednio nad trzpieniem zapewnia kontrolę kąta obrotu narzędzia podczas pracy; 10 końcówek do pracy ręcznej, jak i mechanicznej; szybkie mocowanie końcówek: po umieszczeniu końcówki w uchwycie następuje samoczynne zablokowanie gwarantujące pewne mocowanie.

Przesunięcie tulejki do przodu umożliwia wymianę końcówki; tulejka obrotowa ułatwia prowadzenie narzędzia w czasie pracy.

Kraftform Kompakt Micro 11 Electronics 1



| Code | EAN | | |
|-------------|--------|---|---|
| 05073676001 | 194848 | | 1 |
| | | 1013 Kraftform Micro 1x 97 | |
| | | 851/9 C 1x PH 000x44 ¹⁾ ; 1x PH 00x44 ¹⁾ ; 1x PH 0x44 ²⁾ | |
| | | 867/9 C TORX® 1x TX 8x44 | |
| | | 867/9 C TORX PLUS® 1x 3 IPx44 | |
| | | 867/9 IPR TORX® PLUS 1x 1 IPRx44 | |
| | | 800/9 C 1x 0,35x2,5x44 | |
| | | 872/9 1x mx44 | |
| | | 869/9 1x 2,5x44,0; 1x 3,0x44,0 | |

¹⁾ Zoptymalizowany do azjatyckiej wersji wkrętów z wgłębieniem krzyżowym Phillips

²⁾ Rozmiar 0 wg JCSIS 0 (Japanese Camera Industrial Standard) zmodyfikowany

Kraftform Kompakt Micro 11 Universal 1



| Code | EAN | | |
|-------------|-------------------|---|---|
| 05135938001 | 4013288 178343 | | 1 |
| | | 1013 Kraftform Micro 1x 97 | |
| | | 851/9 C 1x PH 00x44 ¹⁾ ; 1x PH 0x44 ²⁾ ; 1x PH 1x44 ¹⁾ | |
| | | 840/9 C 1x 1,5x44; 1x 2,0x44 | |
| | | 800/9 C 1x 0,23x1,5x44; 1x 0,40x2,0x44; 1x 0,50x3,0x44 | |
| | | 867/9 C TORX® 1x TX 5x44; 1x TX 6x44 | |

¹⁾Zoptymalizowany do azjatyckiej wersji wkrętów z wgłębieniem krzyżowym Phillips

²⁾Rozmiar 0 wg JCIS 0 (Japanese Camera Industrial Standard) zmodyfikowany

2035/6 A Zestaw wkrętaków precyzyjnych + stojak

- Z praktycznym wieszakiem z tworzywa sztucznego

2035/6 A Zestaw wkrętaków precyzyjnych + stojak



| Code | EAN | | |
|-------------|-------------------|--|---|
| 05118150001 | 4013288 031945 | | 1 |
| | | 2050 PH Micro 1x PH 00x60 ¹⁾ ; 1x PH 0x60 ²⁾ | |
| | | 2035 Micro 1x 0,30x1,8x60; 1x 0,40x2,0x60; 1x 0,40x2,5x80; 1x 0,50x3,0x80 | |

¹⁾Zoptymalizowany do azjatyckiej wersji wkrętów z wgłębieniem krzyżowym Phillips

²⁾Rozmiar 0 wg JCIS 0 (Japanese Camera Industrial Standard) zmodyfikowany

2035/6 B Zestaw wkrętaków precyzyjnych + stojak

- Z praktycznym wieszakiem z tworzywa sztucznego

2035/6 B Zestaw wkrętaków precyzyjnych + stojak



| Code | EAN | | |
|-------------|-------------------|--|---|
| 05118152001 | 4013288 031952 | | 1 |
| | | 2050 PH Micro 1x PH 0x60 ¹⁾ ; 1x PH 1x80 | |
| | | 2035 Micro 1x 0,40x2,5x80; 1x 0,50x3,0x80; 1x 0,60x3,5x80; 1x 0,80x4,0x80 | |

¹⁾Rozmiar 0 wg JCIS 0 (Japanese Camera Industrial Standard) zmodyfikowany

2050/6 Zestaw wkrętaków precyzyjnych + stojak

- Wkrętak Kraftform Micro do śrub z rowkiem prostym, z gniazdem krzyżowym Phillips-Recess, do śrub IPR Microstix®
- Z praktycznym wieszakiem z tworzywa sztucznego

2050/6 Zestaw wkrętaków precyzyjnych + stojak



| Code | EAN | | |
|-------------|-------------------|--|---|
| 05030181001 | 4013288 194794 | | 1 |
| | | 2050 PH Micro 1x PH 000x40 ^{1) 2)} ; 1x PH 00x40 ^{1) 2)} ; 1x PH 0x40 ³⁾ | |
| | | 2067 TORX PLUS® IPR Micro 1x 1 IPRx40 | |
| | | 2072 1x mx40 | |
| | | 2035 Micro 1x 0,35x2,5x40 | |

¹⁾Zoptymalizowany do azjatyckiej wersji wkrętów z wgłębieniem krzyżowym Phillips

²⁾Długość nominalna strony zabierakowej końcówki wynosi 10 mm.

³⁾Rozmiar 0 wg JCIS 0 (Japanese Camera Industrial Standard) zmodyfikowany

2052/6 Zestaw wkrętek precyzyjnych + stojak

- Wkrętak Krafftform Micro sferyczny do wkrętów z gniazdem sześciokątnym

2052/6 Zestaw wkrętek precyzyjnych + stojak



| | | | | |
|-------------|-------------------|---|---|---|
| | | | | |
| | | | | |
| | | | | |
| Code | EAN | | | |
| 05118156001 | 4013288 032065 | | | 1 |
| | | ○ | 2052 Micro 1x 1,5x60; 1x 2,0x60; 1x 2,5x60; 1x 3,0x60 | |
| | | ○ | 2054 Micro 1x 0,9x40; 1x 1,3x40 | |

2067/6 Zestaw wkrętek precyzyjnych TORX® B0 z otworem + stojak

- Zestaw wkrętek Krafftform Micro do wkrętów z gniazdem TORX® z trzpieniem zabezpieczającym

2067/6 Zestaw wkrętek precyzyjnych TORX® B0 z otworem + stojak



| | | | | |
|-------------|-------------------|---|--|---|
| | | | | |
| | | | | |
| | | | | |
| Code | EAN | | | |
| 05118154001 | 4013288 032294 | | | 1 |
| | | ⊕ | 2067 TORX® B0 Micro 1x TX 7x60; 1x TX 8x60; 1x TX 9x60; 1x TX 10x60; 1x TX 15x60; 1x TX 20x60 | |

2069/6 Zestaw wkrętek precyzyjnych nasadowych + stojak

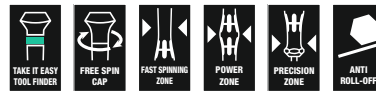

| | | | | |
|-------------|-------------------|---|--|---|
| | | | | |
| | | | | |
| | | | | |
| Code | EAN | | | |
| 05118158001 | 4013288 032447 | | | 1 |
| | | ● | 2069 Micro 1x 2,0x60; 1x 2,5x60; 1x 3,0x60; 1x 3,5x60; 1x 4,0x60; 1x 5,0x60 | |

Wkrętak sześciokątny Hex-Plus z rękojeścią poprzeczną 454

Ergonomicznie ukształtowana 2-komponentowa rękojeść poprzeczna z wgłębieniami na palce i przyjemną w dotyku powierzchnią zapewnia bardzo dobre przenoszenie siły i pracę bez uczucia zmęczenia. Specjalna powłoka zapewnia trzpieniom wysoki poziom ochrony antykorozyjnej. Jednocześnie możliwe jest optymalne pasowanie w gnieździe śruby.

- Wkrętak z rękojeścią poprzeczną do przenoszenia wyjątkowo wysokich momentów dokręcania i luzowania
- Ergonomicznie ukształtowana 2-komponentowa rękojeść z wgłębieniami na palce i przyjemną w dotyku powierzchnią zapewnia bardzo dobre przenoszenie siły i pracę bez uczucia zmęczenia
- Z systemem wyszukiwania narzędzi „Take it easy”: oznaczenie kolorystyczne rozmiaru
- Krótkie ramię umożliwia przenoszenie bardzo wysokich momentów obrotowych dzięki efektowi dźwigni uzyskanemu za pomocą długiego ramienia

Wkrętak sześciokątny Hex-Plus z rękojeścią poprzeczną 454



| | | | | | | | | |
|-------------|-------------------|-----|-----|----|----|----|----|---|
| | | | | | | | | |
| | | | | | | | | |
| | | | | | | | | |
| Code | EAN | | | | | | | |
| 05023330001 | 4013288 207753 | mm | mm | mm | mm | mm | mm | 5 |
| 05023332001 | 207814 | 2,5 | 100 | 12 | 32 | 65 | 4" | 5 |

Wkrętak sześciokątny Hex-Plus z rękojeścią poprzeczną i funkcją przytrzymywania 454 HF



| Code | EAN | Hex | mm | mm | mm | mm | mm | mm | mm |
|-------------|--------|-----|-----|----|----|----|----|----|----|
| 05023334001 | 207838 | 3 | 100 | 15 | 38 | 77 | | | 5 |
| 05023338001 | 207883 | 4 | 100 | 15 | 38 | 77 | | | 5 |
| 05023339001 | 207876 | 4 | 150 | 15 | 38 | 77 | | | 5 |
| 05023340001 | 207890 | 4 | 200 | 15 | 38 | 77 | | | 5 |
| 05023342001 | 207913 | 5 | 100 | 20 | 49 | 99 | | | 5 |
| 05023343001 | 207920 | 5 | 150 | 20 | 49 | 99 | | | 5 |
| 05023344001 | 207937 | 5 | 200 | 20 | 49 | 99 | | | 5 |
| 05023346001 | 207951 | 6 | 100 | 20 | 49 | 99 | | | 5 |
| 05023347001 | 207968 | 6 | 150 | 20 | 49 | 99 | | | 5 |
| 05023348001 | 207975 | 6 | 200 | 20 | 49 | 99 | | | 5 |
| 05023350001 | 208002 | 7 | 200 | 20 | 49 | 99 | | | 5 |
| 05023351001 | 208019 | 8 | 100 | 20 | 49 | 99 | | | 5 |
| 05023352001 | 208026 | 8 | 150 | 20 | 49 | 99 | | | 5 |
| 05023353001 | 208033 | 8 | 200 | 20 | 49 | 99 | | | 5 |
| 05023354001 | 208057 | 10 | 100 | 20 | 49 | 99 | | | 5 |
| 05023355001 | 208064 | 10 | 200 | 20 | 49 | 99 | | | 5 |

Wkrętak sześciokątny Hex-Plus z rękojeścią poprzeczną 454 Imperial, calowy



| Code | EAN | Hex | mm | mm | mm | mm | mm | mm | mm |
|-------------|--------|-------|-----|----|----|----|----|----|----|
| 05023356001 | 214133 | 5/64" | 150 | 12 | 32 | 65 | | | 5 |
| 05023357001 | 208071 | 3/32" | 150 | 12 | 32 | 65 | | | 5 |
| 05023358001 | 208088 | 7/64" | 150 | 12 | 32 | 65 | | | 5 |

Wkrętak sześciokątny Hex-Plus z rękojeścią poprzeczną i funkcją przytrzymywania 454 HF, calowy

- Z funkcją przytrzymywania na długim ramieniu dla bezpiecznego przytrzymywania śruby na narzędziu

Wkrętak sześciokątny Hex-Plus z rękojeścią poprzeczną i funkcją przytrzymywania 454 HF, calowy



| Code | EAN | Hex | mm | mm | mm | mm | mm | mm | mm |
|-------------|--------|-------|-----|----|----|----|----|----|----|
| 05023359001 | 208095 | 1/8" | 150 | 15 | 38 | 77 | | | 5 |
| 05023360001 | 208101 | 9/64" | 150 | 15 | 38 | 77 | | | 5 |
| 05023361001 | 208118 | 5/32" | 150 | 15 | 38 | 77 | | | 5 |
| 05023362001 | 208125 | 3/16" | 150 | 20 | 49 | 99 | | | 5 |
| 05023363001 | 208132 | 7/32" | 150 | 20 | 49 | 99 | | | 5 |
| 05023364001 | 208149 | 1/4" | 150 | 15 | 49 | 99 | | | 5 |
| 05023365001 | 208156 | 5/16" | 150 | 20 | 49 | 99 | | | 5 |
| 05023366001 | 208163 | 3/8" | 150 | 20 | 49 | 99 | | | 5 |

Wkrętak z rękojeścią poprzeczną z funkcją przytrzymywania 467 TORX® HF

- Z funkcją przytrzymywania na długim ramieniu dla bezpiecznego przytrzymywania śruby na narzędziu

Wkrętak z rękojeścią poprzeczną z funkcją przytrzymywania 467 TORX® HF

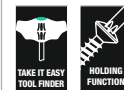

| Code | EAN | Torx | mm | mm | mm | mm | mm | mm | mm |
|-------------|--------|-------|-----|----|----|----|-----|----|----|
| 05023367001 | 208217 | TX 6 | 100 | 12 | 32 | 65 | 3,0 | | 5 |
| 05023368001 | 208224 | TX 7 | 100 | 12 | 32 | 65 | 3,0 | | 5 |
| 05023369001 | 208231 | TX 8 | 100 | 12 | 32 | 65 | 3,5 | | 5 |
| 05023370001 | 208248 | TX 9 | 100 | 12 | 32 | 65 | 3,5 | | 5 |
| 05023371001 | 208255 | TX 10 | 100 | 12 | 32 | 65 | 4,0 | | 5 |
| 05023372001 | 208262 | TX 15 | 100 | 15 | 38 | 77 | 4,0 | | 5 |
| 05023373001 | 208279 | TX 20 | 100 | 15 | 38 | 77 | 4,5 | | 5 |
| 05023374001 | 208286 | TX 20 | 200 | 15 | 38 | 77 | 4,5 | | 5 |
| 05023375001 | 208293 | TX 25 | 100 | 15 | 38 | 77 | 5,0 | | 5 |
| 05023376001 | 208309 | TX 25 | 200 | 15 | 38 | 77 | 5,0 | | 5 |
| 05023377001 | 208316 | TX 27 | 200 | 20 | 49 | 99 | 6,0 | | 5 |
| 05023378001 | 208323 | TX 30 | 200 | 20 | 49 | 99 | 6,0 | | 5 |
| 05023379001 | 208330 | TX 40 | 200 | 20 | 49 | 99 | 8,0 | | 5 |
| 05023380001 | 208347 | TX 45 | 200 | 20 | 49 | 99 | 9,0 | | 5 |

Wkrętak nasadowy z rękojeścią poprzeczną 495

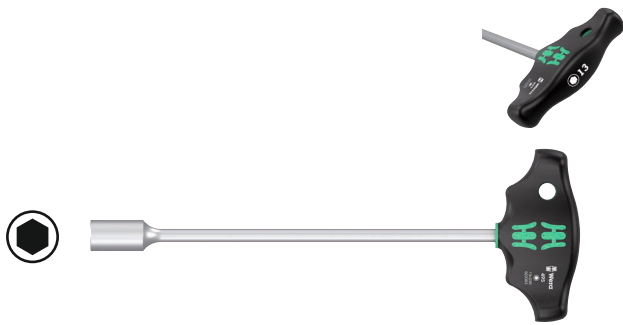

| Code | EAN | Bit | mm | mm | mm | mm | mm | mm |
|-------------|--------|-----|-----|----|----|----|----|----|
| 05023381001 | 208354 | 5 | 230 | 38 | 77 | 9" | | 5 |
| 05023382001 | 208361 | 5,5 | 230 | 38 | 77 | 9" | | 5 |
| 05023383001 | 208378 | 6 | 230 | 38 | 77 | 9" | | 5 |
| 05023384001 | 208385 | 7 | 230 | 49 | 99 | 9" | | 5 |
| 05023385001 | 208392 | 8 | 230 | 49 | 99 | 9" | | 5 |
| 05023386001 | 208408 | 9 | 230 | 49 | 99 | 9" | | 5 |
| 05023387001 | 208415 | 10 | 230 | 49 | 99 | 9" | | 5 |
| 05023389001 | 208439 | 11 | 230 | 49 | 99 | 9" | | 5 |
| 05023391001 | 208477 | 12 | 230 | 49 | 99 | 9" | | 5 |
| 05023393001 | 208491 | 13 | 230 | 49 | 99 | 9" | | 5 |

Rapidaptor - kompaktowy cud funkcjonalności

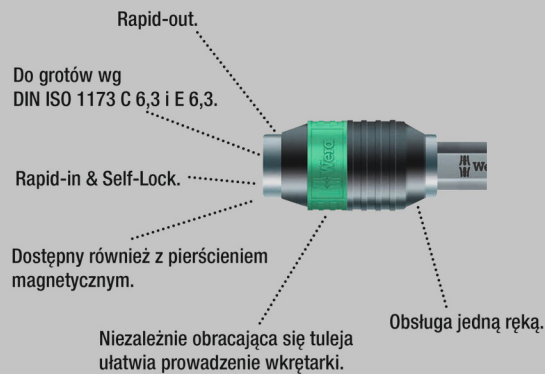

Ergonomicznie ukształtowana 2-komponentowa rękojeść poprzeczna z wgłębieniami na palce i przyjemną w dotyku powierzchnią zapewnia bardzo dobre przenoszenie siły i pracę bez uczucia zmęczenia.

Do bitów sześciokątnych 1/4" wg DIN ISO 1173-C 6,3 i E 6,3 z technologią Rapidaptor do szybkiej wymiany bitów.

- Wkrętak z rękojeścią poprzeczną do przenoszenia wyjątkowo wysokich momentów dokręcania i luzowania
- Ergonomicznie ukształtowana 2-komponentowa rękojeść z wgłębieniami na palce i przyjemną w dotyku powierzchnią zapewnia bardzo dobre przenoszenie siły i pracę bez uczucia zmęczenia
- Z technologią Rapidaptor do szybkiej wymiany bitów
- Część robocza: gniazdo sześciokątne, z magnesem
- Uchwyt do bitów sześciokątnych 1/4" wg DIN ISO 1173-C 6,3 oraz bitów E 6,3

416 R Rękojeść "T" Rapidaptor



| Code | EAN | Bit | mm | mm | mm | mm | mm |
|-------------|--------|------|----|----|----|----------|----|
| 05023404001 | 214157 | 1/4" | 45 | 44 | 99 | 1 25/32" | 2 |

Rękojeść poprzeczna z uchwytem do bitów i funkcją grzechotki, z uchwytem szybkoocucującym Rapidaptor 416 RA

Drobnozębny mechanizm zapadkowy w rękojeści (80 zębów/kąt powrotu zapadki 4,5°) umożliwia łatwiejsze i szybsze wkręcanie bez konieczności ponownego nasadzania narzędzia. Całkowicie wbudowany w rękojeść mechanizm zapadkowy zapewnia bardzo łatwą i wygodną pracę.

Dźwignia przełączająca umożliwia wygodną zmianę kierunku pracy prawo/lewo jedną ręką. Ergonomicznie ukształtowana rękojeść wypełnia całą dłoń, a miękkie, zaokrąglone zagłębienia stanowią wsparcie dla palców. Kontakt całej powierzchni dłoni z rękojeścią eliminuje straty tarcia pomiędzy dłonią a rękojeścią. Uchwyt do bitów z chwytem sześciokątnym 1/4" wg DIN ISO 1173-C 6,3 oraz E 6,3. Z technologią Rapidaptor do szybkiej wymiany bitów.

- Zintegrowany drobnozębny mechanizm zapadkowy zapewnia szybką i bezpieczną pracę
- Dźwignia przełączająca umożliwia wygodną zmianę pracy kierunku prawo/lewo
- Wygodna praca dzięki mechanizmowi zapadkowemu całkowicie osadzonemu w rękojeści
- Ergonomicznie ukształtowana 2-komponentowa rękojeść z wgłębieniami na palce i przyjemną w dotyku powierzchnią zapewnia bardzo dobre przenoszenie siły i pracę bez uczucia zmęczenia
- Tuleja szybkoobrotowa zapewniająca bardzo dużą prędkość pracy
- Uchwyt do bitów Rapidaptor z tuleją szybkoocucującą do błyskawicznej wymiany bitów i szybkiej pracy
- Uchwyt do bitów sześciokątnych 1/4" wg DIN ISO 1173-C 6,3 oraz bitów E 6,3

Rękojeść poprzeczna z uchwytem do bitów i funkcją grzechotki, z uchwytem szybkoocucującym Rapidaptor 416 RA



| | | | | | | | |
|-------------|---------|------|----|----|----|----------|---|
| | EAN | | | | | | |
| Code | 4013288 | | mm | mm | mm | | |
| 05023461001 | 222824 | 1/4" | 45 | 44 | 99 | 1 25/32" | 2 |

Wkrętak z rękojeścią poprzeczną do kluczy nasadowych i adapterów, z funkcją grzechotki 1/4" 411 A RA

Drobnozębny mechanizm zapadkowy w rękojeści (80 zębów/kąt powrotu zapadki 4,5°) umożliwia łatwiejsze i szybsze wkręcanie bez konieczności ponownego nasadzania narzędzia. Całkowicie wbudowany w rękojeść mechanizm zapadkowy zapewnia bardzo łatwą i wygodną pracę. Dźwignia przełączająca umożliwia wygodną zmianę kierunku pracy prawo/lewo jedną ręką.

Ergonomicznie ukształtowana rękojeść wypełnia całą dłoń, a miękkie, zaokrąglone zagłębienia stanowią wsparcie dla palców. Kontakt całej powierzchni dłoni z rękojeścią eliminuje straty tarcia pomiędzy dłonią a rękojeścią. Uchwyt do kluczy nasadowych 1/4" z niezawodną blokadą.

- Zintegrowany drobnozębny mechanizm zapadkowy zapewnia szybką i bezpieczną pracę
- Dźwignia przełączająca umożliwia wygodną zmianę pracy kierunku prawo/lewo
- Wygodna praca dzięki mechanizmowi zapadkowemu całkowicie osadzonemu w rękojeści
- Ergonomicznie ukształtowana 2-komponentowa rękojeść z wgłębieniami na palce i przyjemną w dotyku powierzchnią zapewnia bardzo dobre przenoszenie siły i pracę bez uczucia zmęczenia
- Tuleja szybkoobrotowa zapewniająca bardzo dużą prędkość pracy
- Uchwyt do kluczy nasadowych 1/4" z ustalaczem kulkowym

Wkrętak z rękojeścią poprzeczną do kluczy nasadowych i adapterów, z funkcją grzechotki 1/4" 411 A RA



| | | | | | | | |
|-------------|---------|------|----|----|----|----------|---|
| | EAN | | | | | | |
| Code | 4013288 | | mm | mm | mm | | |
| 05023460001 | 222817 | 1/4" | 45 | 44 | 99 | 1 25/32" | 2 |

Zestaw wkrętek 454/7 HF Set 1 Wkrętki z rękojeścią poprzeczną do śrub z profilem Hex-Plus, z funkcją przytrzymywania

- Z funkcją przytrzymywania na długim ramieniu dla bezpiecznego przytrzymywania śruby na narzędziu

Zestaw wkrętek 454/7 HF Set 1 Wkrętki z rękojeścią poprzeczną do śrub z profilem Hex-Plus, z funkcją przytrzymywania



| Code | EAN | | |
|-------------|--------|--|---|
| 05023450001 | 214829 | | 1 |
| | | ○ 454 1x 2,5x100 | |
| | | ○ 454 HF 1x 3x100; 1x 4x100; 1x 5x150; 1x 6x150; 1x 8x200; 1x 10x200 | |
| | | Wieszak 2x 190,0x50,0 | |

Zestaw wkrętek do śrub z profilem Hex-Plus 454/7 HF Set 2 z rękojeścią poprzeczną i funkcją przytrzymywania

- Wkrętek z rękojeścią poprzeczną do przenoszenia wyjątkowo wysokich momentów dokręcania i luzowania
- Ergonomicznie ukształtowana 2-komponentowa rękojeść z wgłębieniami na palce i przyjemną w dotyku powierzchnią zapewnia bardzo dobre przenoszenie siły i pracę bez uczucia zmęczenia
- Z systemem wyszukiwania narzędzi Take it easy: oznaczenie kolorystyczne rozmiaru
- Krótkie ramię umożliwia przenoszenie bardzo wysokich momentów obrotowych dzięki efektowi dźwigni uzyskanemu za pomocą długiego ramienia
- Z funkcją przytrzymywania na długim ramieniu dla bezpiecznego przytrzymywania śruby na narzędziu
- Wieszak metalowy w komplecie; wieszak można postawić lub zawiesić na ścianie narzędziowej

Zestaw wkrętek do śrub z profilem Hex-Plus 454/7 HF Set 2 z rękojeścią poprzeczną i funkcją przytrzymywania



| Code | EAN | | |
|-------------|--------|--|---|
| 05023453001 | 221742 | | 1 |
| | | ○ 454 1x 2,5x100 | |
| | | ○ 454 HF 1x 3x100; 1x 4x100; 1x 5x150; 1x 6x150; 1x 8x200; 1x 10x200 | |
| | | 9604 1x 214,0x78,0 | |

Zestaw wkrętek 454/10 HF Set Imperial 1
Wkrętki z rękojeścią poprzeczną Hex-Plus, z funkcją przytrzymywania, całowe

- Z funkcją przytrzymywania na długim ramieniu dla bezpiecznego przytrzymywania śruby na narzędziu

Zestaw wkrętek 454/10 HF Set Imperial 1 **Wkrętki z rękojeścią poprzeczną Hex-Plus, z funkcją przytrzymywania, całowe**

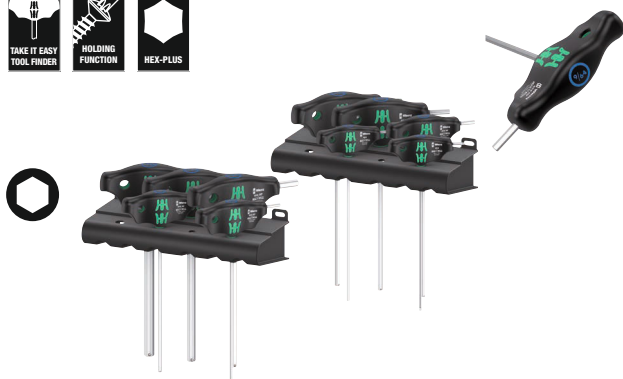

| | | | | |
|-------------|--------|---------|---|---|
| Code | | EAN | | |
| | | 4013288 | | |
| 05023451001 | 214836 | | | 1 |
| | | ○ | 454 Imperial 1x 3/32"x150; 1x 7/64"x150 | |
| | | ○ | 454 Imperial HF 1x 1/8"x150; 1x 9/64"x150; 1x 5/32"x150; 1x 3/16"x150; 1x 7/32"x150; 1x 1/4"x150; 1x 5/16"x150; 1x 3/8"x150 | |
| | | | Wieszak 2x 190,0x50,0 | |

Zestaw wkrętek do śrub z profilem Hex-Plus 454/10 HF Set Imperial 2, z rękojeścią poprzeczną i funkcją przytrzymywania, całowe

Wkrętek z rękojeścią poprzeczną: idealny kształt rękojeści umożliwia przenoszenie wyjątkowo wysokich momentów dokręcania i luzowania. Ergonomicznie ukształtowana rękojeść wypełnia całą dłoń, a miękkie, zaokrąglone zagłębienia stanowią wsparcie dla palców. Kontakt całej powierzchni dłoni z rękojeścią eliminuje straty siły tarcia.

Z funkcją przytrzymywania dla bezpiecznego przytrzymywania śruby z gniazdem sześciokątnym na narzędziu. Powierzchnia poddana specjalnej obróbce zapewnia wysoką ochronę antykorozyjną i optymalne dopasowanie do gniazda śruby. W zestawie metalowy wieszak do przechowywania. Wieszak może być umieszczony na stole warsztatowym lub zawieszony na ścianie narzędziowej.

- Wieszak metalowy w komplecie; wieszak można postawić lub zawiesić na ścianie narzędziowej

Zestaw wkrętek do śrub z profilem Hex-Plus 454/10 HF Set Imperial 2, z rękojeścią poprzeczną i funkcją przytrzymywania, całowe



| | | | | |
|-------------|--------|---------|---|---|
| Code | | EAN | | |
| | | 4013288 | | |
| 05023454001 | 221735 | | | 1 |
| | | ○ | 454 Imperial 1x 3/32"x150; 1x 7/64"x150 | |
| | | ○ | 454 Imperial HF 1x 1/8"x150; 1x 9/64"x150; 1x 5/32"x150; 1x 3/16"x150; 1x 7/32"x150; 1x 1/4"x150; 1x 5/16"x150; 1x 3/8"x150 | |
| | | | 9605 1x 214,0x78,0 | |

Zestaw wkrętek 454/5 HF SHK Set 1 z rękojeścią poprzeczną, z profilem Hex-Plus i funkcją przytrzymywania

- Zestaw narzędzi z 5 wkrętakami z rękojeścią poprzeczną do zastosowań w instalacjach sanitarnych, grzewczych i klimatyzacyjnych
- Bardzo długie trzpienie
- Z funkcją przytrzymywania na długim ramieniu dla bezpiecznego przytrzymywania śruby na narzędziu

Zestaw wkrętek 454/5 HF SHK Set 1 z rękojeścią poprzeczną, z profilem Hex-Plus i funkcją przytrzymywania



| | | | | |
|--|-------------|-------------------|---|---|
| | Code | EAN | | |
| | 05136070001 | 4013288 228000 | | 1 |
| | | | ○ 454 HF 1x 4x200; 1x 5x200; 1x 6x200; 1x 7x200; 1x 8x200 | |

Zestaw wkrętek 467/7 TORX® HF Set 1 Wkrętaki z rękojeścią poprzeczną do śrub z gniazdem TORX®, z funkcją przytrzymywania

- Z funkcją przytrzymywania na długim ramieniu dla bezpiecznego przytrzymywania śruby na narzędziu

Zestaw wkrętek 467/7 TORX® HF Set 1 Wkrętaki z rękojeścią poprzeczną do śrub z gniazdem TORX®, z funkcją przytrzymywania



| | | | | |
|--|-------------|-------------------|---|---|
| | Code | EAN | | |
| | 05023452001 | 4013288 214874 | | 1 |
| | | | ♻️ 467 TORX® HF 1x TX 10x100; 1x TX 15x100; 1x TX 20x100; 1x TX 25x100; 1x TX 30x200; 1x TX 40x200; 1x TX 45x200 | |
| | | | Wieszak 2x 190,0x50,0 | |

Zestaw wkrętek do śrub z gniazdem TORX® 467/7 TORX® HF Set 2 z rękojeścią poprzeczną i funkcją przytrzymywania

Wkrętak z rękojeścią poprzeczną: idealny kształt uchwytu umożliwia przeniesienie wyjątkowo wysokich momentów dokręcania i luzowania. Ergonomicznie ukształtowana rękojeść wypełnia całą dłoń, a miękkie, zaokrąglone zagłębienia stanowią wsparcie dla palców. Kontakt całej powierzchni dłoni z rękojeścią eliminuje straty siły tarcia. Z funkcją przytrzymywania dla bezpiecznego przytrzymywania śruby z gniazdem TORX® na narzędziu.

Powierzchnia poddana specjalnej obróbce zapewnia wysoką ochronę antykorozyjną i optymalne dopasowanie do gniazda śruby. W zestawie metalowy wieszak do przechowywania. Wieszak może być umieszczony na stole warsztatowym lub zawieszony na ścianie narzędziowej.

- Wieszak metalowy w komplecie; wieszak można postawić lub zawiesić na ścianie narzędziowej

Zestaw wkrętek do śrub z gniazdem TORX® 467/7 TORX® HF Set 2 z rękojeścią poprzeczną i funkcją przytrzymywania



| | | | | |
|--|-------------|-------------------|---|---|
| | Code | EAN | | |
| | 05023456001 | 4013288 221728 | | 1 |
| | | | ♻️ 467 TORX® HF 1x TX 10x100; 1x TX 15x100; 1x TX 20x100; 1x TX 25x100; 1x TX 30x200; 1x TX 40x200; 1x TX 45x200 | |
| | | | 9606 1x 214,0x78,0 | |

Bicycle Set 6

10-częściowy zestaw wkrętek z rękojeścią poprzeczną do stosowania przy naprawie rowerów: idealny kształt uchwytu umożliwia przenoszenie wyjątkowo wysokich momentów dokręcania i luzowania. Ergonomicznie ukształtowana rękojeść wypełnia całą dłoń, a miękkie, zaokrąglone zagłębienia stanowią wsparcie dla palców. Kontakt całej powierzchni dłoni z rękojeścią eliminuje straty siły tarcia.

Z funkcją przytrzymywania na długim ramieniu do pewnego mocowania śrub TORX® i śrub z gniazdem 6-kątnym (od wielkości 3) na narzędziu. Powierzchnia poddana specjalnej obróbce zapewnienia wysoką ochroną antykorozyjną i optymalne dopasowanie do gniazda śruby. Krótkie ramię umożliwia przenoszenie bardzo wysokich momentów obrotowych dzięki efektowi dźwigni uzyskanemu za pomocą długiego ramienia W zestawie metalowy stojak do przejrzystego przechowywania narzędzi w warsztacie.

- Wkrętek z rękojeścią poprzeczną do przenoszenia wyjątkowo wysokich momentów dokręcania i luzowania
- Z funkcją przytrzymywania na długim ramieniu dla bezpiecznego przytrzymywania śruby na narzędziu
- Krótkie ramię umożliwia przenoszenie bardzo wysokich momentów obrotowych dzięki efektowi dźwigni uzyskanemu za pomocą długiego ramienia
- Z systemem wyszukiwania narzędzi „Take it easy”: oznaczenie kolorystyczne rozmiaru

Bicycle Set 6

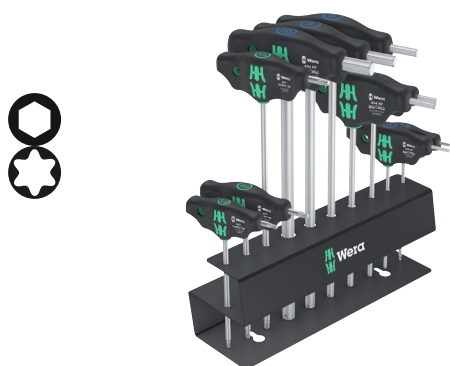

| Code | EAN | | | |
|-------------|-------------------|--|--|---|
| 05004174001 | 4013288 220592 | | | 1 |
| | | ⊙ 454 1x 2,5x100 | | |
| | | ⊙ 454 HF 1x 3x100; 1x 4x150; 1x 5x150; 1x 6x200; 1x 8x200; 1x 10x200 | | |
| | | ⊙ 467 TORX® HF 1x TX 10x100; 1x TX 20x100; 1x TX 25x200 | | |

Wieszak metalowy 9604 na wkrętki z rękojeścią poprzeczną

Wieszak metalowy na wkrętki z rękojeścią poprzeczną. Wieszak może być umieszczony na stole warsztatowym lub zawieszony na ścianie narzędziowej. Przeznaczony do maks. 7 wkrętek Wera z rękojeścią poprzeczną do śrub z gniazdem sześciokątnym.

- Wieszak metalowy na wkrętki z rękojeścią poprzeczną

Wieszak metalowy 9604 na wkrętki z rękojeścią poprzeczną



| | EAN | ← | ↓ | | | | | |
|-------------|---------|-------|------|--|--|--|--|---|
| Code | 4013288 | mm | mm | | | | | |
| 05136424001 | 223418 | 214,0 | 78,0 | | | | | 1 |

Wieszak metalowy 9605 na wkrętki z rękojeścią poprzeczną

Wieszak metalowy na wkrętki z rękojeścią poprzeczną. Wieszak może być umieszczony na stole warsztatowym lub zawieszony na ścianie narzędziowej. Przeznaczony do maks. 10 wkrętek Wera z rękojeścią poprzeczną do śrub z gniazdem sześciokątnym.

- Przeznaczony do maks. 10 wkrętek Wera z rękojeścią poprzeczną do śrub z gniazdem sześciokątnym

Wieszak metalowy 9605 na wkrętki z rękojeścią poprzeczną



| | EAN | ← | ↓ | | | | | |
|-------------|---------|-------|------|--|--|--|--|---|
| Code | 4013288 | mm | mm | | | | | |
| 05136425001 | 223425 | 214,0 | 78,0 | | | | | 1 |

Wieszak metalowy 9606 na wkrętaki z rękojeścią poprzeczną

Wieszak metalowy na wkrętaki z rękojeścią poprzeczną. Wieszak może być umieszczony na stole warsztatowym lub zawieszony na ścianie narzędziowej. Przeznaczony do maks. 7 wkrętaków Wera do śrub z gniazdem TORX® z rękojeścią poprzeczną.

Wieszak metalowy 9606 na wkrętaki z rękojeścią poprzeczną



| | EAN | | | | | | | |
|-------------|---------|-------|------|--|--|--|--|---|
| Code | 4013288 | mm | mm | | | | | |
| 05136426001 | 223432 | 214,0 | 78,0 | | | | | 1 |

Seria ESD

Zabezpieczony przed ładunkami elektrostatycznymi wkrętak Kraffform Micro. Ochrona przed ładunkami elektrostatycznymi i związanymi z nimi uszkodzeniami. Możliwość wsparcia dłoni na obrotowym kołpaku oraz strefa pokręcania znajdująca się bezpośrednio poniżej kołpaka umożliwiają szybkie obracanie wkrętaka palcami. Eliminuje to całkowicie czasochłonne pokręcanie. Strefa przenoszenia siły, zaopatrzona w miękkie wkładki gumowe, umożliwia przenoszenie wysokich momentów obrotowych. Strefa precyzji zapewnia kontrolę kąta obrotu narzędzia podczas prac precyzyjnych. Końcówka Black Point gwarantuje dokładne dopasowanie do gniazda wkrętu oraz zwiększoną odporność na korozję. System wyszukiwania narzędzi „Take it easy” z oznaczeniem kolorystycznym rozmiarów ułatwia i przyspiesza odnajdywanie właściwego narzędzia.

- Elektrostatycznie bezpieczne narzędzie dzięki odporności powierzchniowej $\leq 10^9$ Ohm
- Wielokomponentowa rękojeść Kraffform Micro zapewnia szybkie pokręcanie i ergonomiczną pracę
- Końcówka Black Point Wera zwiększa odporność na korozję i gwarantuje precyzyjne dopasowanie do gniazda wkrętu
- Z systemem wyszukiwania narzędzi „Take it easy”: oznaczenie kolorystyczne rozmiaru
- Z zabezpieczeniem przed staczaniem i obrotowym kołpakiem umożliwiającym szybkie pokręcanie

1578 A Wkrętak płaski, precyzyjny, ESD



| | EAN | | | | | | | |
|-------------|---------|------|-----|----|----|-----|-------|---|
| Code | 4013288 | mm | mm | mm | mm | mm | mm | |
| 05030099001 | 215253 | 0,16 | 0,8 | 40 | 97 | 2,0 | 1/32" | 5 |
| 05030101001 | 039040 | 0,23 | 1,5 | 40 | 97 | 2,0 | 1/16" | 5 |
| 05030100001 | 039033 | 0,25 | 1,2 | 40 | 97 | 2,0 | 0,05" | 5 |
| 05030102001 | 039057 | 0,30 | 1,8 | 60 | 97 | 2,0 | 0,07" | 5 |
| 05030108001 | 194763 | 0,35 | 2,5 | 40 | 97 | 2,5 | 3/32" | 5 |
| 05030103001 | 039064 | 0,40 | 2,0 | 60 | 97 | 2,5 | 5/64" | 5 |
| 05030104001 | 039071 | 0,40 | 2,5 | 80 | 97 | 2,5 | 3/32" | 5 |
| 05030105001 | 039088 | 0,50 | 3,0 | 80 | 97 | 3,0 | 1/8" | 5 |
| 05030106001 | 039095 | 0,60 | 3,5 | 80 | 97 | 4,0 | 9/64" | 5 |
| 05030107001 | 039101 | 0,80 | 4,0 | 80 | 97 | 4,0 | 5/32" | 5 |

1550 PH ESD Wkrętak krzyżowy Phillips, precyzyjny ESD



| | EAN | | | | | | |
|------------------------------|---------|--------|----|----|---------|---------|---|
| Code | 4013288 | | mm | mm | mm | mm | |
| 05030117001 ^{1) 2)} | 194725 | PH 000 | 40 | 97 | 1,5/2,5 | 1 9/16" | 5 |
| 05030118001 ^{1) 2)} | 194732 | PH 00 | 40 | 97 | 1,8/2,5 | 1 9/16" | 5 |
| 05030110001 ²⁾ | 039118 | PH 00 | 60 | 97 | 1,8/2,5 | 2 3/8" | 5 |
| 05030119001 ³⁾ | 194749 | PH 0 | 40 | 97 | 3,0 | 1 9/16" | 5 |
| 05030111001 ³⁾ | 039125 | PH 0 | 60 | 97 | 3,0 | 2 3/8" | 5 |
| 05030112001 | 039132 | PH 1 | 80 | 97 | 4,0 | 3 1/8" | 5 |

¹⁾ Zoptymalizowany do azjatyckiej wersji wkrętów z wgłębieniem krzyżowym Phillips

²⁾ Długość nominalna strony zabierakowej końcówki wynosi 10 mm

³⁾ Rozmiar 0 wg JCIS 0 (Japanese Camera Industrial Standard) zmodyfikowany

1550 PH S ESD Wkrętak, precyzyjny ESD



| | EAN | | | | | | |
|-------------|---------|------|----|----|---------|--|---|
| Code | 4013288 | | mm | mm | | | |
| 05030109001 | 215222 | # 01 | 40 | 97 | 1 9/16" | | 5 |

1555 PZ Wkrętak krzyżowy Pozidriv, precyzyjny, ESD



| | EAN | | | | | | |
|-------------|---------|------|----|----|-----|--------|---|
| Code | 4013288 | | mm | mm | mm | | |
| 05030115001 | 039149 | PZ 0 | 60 | 97 | 3,0 | 2 3/8" | 5 |
| 05030116001 | 039156 | PZ 1 | 80 | 97 | 4,0 | 3 1/8" | 5 |

Narzędzia TORX® z funkcją przytrzymywania

Siła przytrzymująca śruby i wkręty TORX®.



1567 Wkrętak TORX® HF, precyzyjny ESD, z funkcją przytrzymywania



| | EAN | | | | | | |
|-------------|---------|-------|----|----|-----|---------|---|
| Code | 4013288 | | mm | mm | mm | | |
| 05030400001 | 183972 | TX 4 | 40 | 97 | 2,5 | 1 9/16" | 5 |
| 05030401001 | 183989 | TX 5 | 40 | 97 | 3,0 | 1 9/16" | 5 |
| 05030402001 | 183996 | TX 6 | 40 | 97 | 3,0 | 1 9/16" | 5 |
| 05030403001 | 184009 | TX 7 | 60 | 97 | 3,0 | 2 3/8" | 5 |
| 05030404001 | 184016 | TX 8 | 60 | 97 | 3,0 | 2 3/8" | 5 |
| 05030405001 | 184023 | TX 9 | 60 | 97 | 4,0 | 2 3/8" | 5 |
| 05030406001 | 184030 | TX 10 | 60 | 97 | 4,0 | 2 3/8" | 5 |

1567 Wkrętak TORX®, precyzyjny ESD



| | EAN | | | | | | |
|-------------|---------|------|----|----|-----|---------|---|
| Code | 4013288 | | mm | mm | mm | | |
| 05030158001 | 215239 | TX 2 | 40 | 97 | 2,0 | 1 9/16" | 5 |
| 05030159001 | 215246 | TX 3 | 40 | 97 | 2,0 | 1 9/16" | 5 |
| 05030120001 | 039163 | TX 4 | 40 | 97 | 2,5 | 1 9/16" | 5 |
| 05030121001 | 039170 | TX 5 | 40 | 97 | 3,0 | 1 9/16" | 5 |
| 05030122001 | 039187 | TX 6 | 40 | 97 | 3,0 | 1 9/16" | 5 |

1567 TORX® BO ESD Wkrętak z otworem, precyzyjny ESD



| | EAN | | | | | | |
|-------------|---------|---------|----|----|-----|--------|---|
| Code | 4013288 | | mm | mm | mm | | |
| 05030113001 | 219473 | TX 6 BO | 60 | 97 | 3,0 | 2 3/8" | 5 |
| 05030114001 | 219480 | TX 8 BO | 60 | 97 | 3,0 | 2 3/8" | 5 |

1567 Wkrętak IPR TORX PLUS®, precyzyjny, ESD



| | EAN | | | | | | |
|---------------------------|---------|-------|----|----|-----|---------|---|
| Code | 4013288 | | mm | mm | mm | | |
| 05030135001 ¹⁾ | 194756 | 1 IPR | 40 | 97 | 2,0 | 1 9/16" | 5 |

¹⁾Bez otworu

1572 ESD Wkrętak Microstix®, precyzyjny ESD

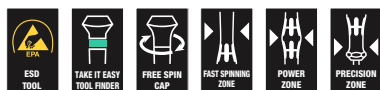

| | EAN | | | | | | |
|-------------|---------|----|----|----|-----|---------|---|
| Code | 4013288 | | mm | mm | mm | | |
| 05030080001 | 181169 | m | 40 | 97 | 2,5 | 1 9/16" | 5 |
| 05030081001 | 181176 | 00 | 40 | 97 | 2,5 | 1 9/16" | 5 |
| 05030082001 | 181183 | F | 40 | 97 | 2,5 | 1 9/16" | 5 |
| 05030083001 | 181190 | 0 | 40 | 97 | 2,5 | 1 9/16" | 5 |
| 05030084001 | 181206 | 1 | 40 | 97 | 2,5 | 1 9/16" | 5 |

1573 Wkrętak ESD Pentalobe, precyzyjny ESD

- Wkrętak Krafftform Micro do śrub Pentalobe

1573 Wkrętak ESD Pentalobe, precyzyjny ESD



| | EAN | | | | | | |
|-------------|---------|--------|----|----|-----|---------|---|
| Code | 4013288 | | mm | mm | mm | | |
| 05030330001 | 219435 | PL 1,1 | 40 | 97 | 2,0 | 1 9/16" | 5 |
| 05030331001 | 219497 | PL 1,4 | 40 | 97 | 2,0 | 1 9/16" | 5 |

1569 Wkrętak nasadowy, precyzyjny ESD



| | EAN | | | | | | |
|-------------|---------|-----|----|----|-----|--------|---|
| Code | 4013288 | | mm | mm | mm | | |
| 05030410001 | 184047 | 1,5 | 60 | 97 | 5,7 | 2 3/8" | 5 |
| 05030411001 | 184054 | 1,8 | 60 | 97 | 5,7 | 2 3/8" | 5 |
| 05030412001 | 184061 | 2,0 | 60 | 97 | 5,7 | 2 3/8" | 5 |
| 05030413001 | 184078 | 2,5 | 60 | 97 | 5,7 | 2 3/8" | 5 |
| 05030414001 | 184085 | 3,0 | 60 | 97 | 5,7 | 2 3/8" | 5 |
| 05030415001 | 184092 | 3,2 | 60 | 97 | 5,7 | 2 3/8" | 5 |
| 05030416001 | 184108 | 3,5 | 60 | 97 | 5,7 | 2 3/8" | 5 |
| 05030417001 | 184115 | 4,0 | 60 | 97 | 5,7 | 2 3/8" | 5 |
| 05030418001 | 184122 | 4,5 | 60 | 97 | 6,4 | 2 3/8" | 5 |
| 05030150001 | 093486 | 5,0 | 60 | 97 | 7,0 | 2 3/8" | 5 |
| 05030151001 | 093493 | 5,5 | 60 | 97 | 7,8 | 2 3/8" | 5 |

1529 ESD Chwytnik elementów elektronicznych

- Przyrząd do chwytania i podnoszenia niewielkich elementów z płytek drukowanych

1529 ESD Chwytnik elementów elektronicznych

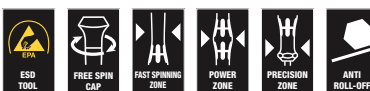

| | EAN | | | | | |
|-------------|---------|-----|-----|----|----|----|
| Code | 4013288 | mm | mm | mm | mm | |
| 05027450001 | 219428 | 1,0 | 3,5 | 50 | 97 | 10 |

Zestaw wkrętek dla elektroników Krafftform Micro ESD Big Pack 1

Zestaw 25-częściowy zabezpieczonych przed ładunkami elektrostatycznymi wkrętek Krafftform Micro. W zestawie wkrętki szczególnie przydatne do stosowania przy naprawach telefonów komórkowych, tabletów, laptopów czy komputerów. Zabezpieczenie przed ładunkami elektrostatycznymi i związanymi z nimi uszkodzeniami. Możliwość wsparcia dłoni na obrotowym kołpaku oraz strefa pokręcania znajdująca się bezpośrednio poniżej kołpaka umożliwiają szybkie obracanie wkrętaka palcami. Eliminuje to całkowicie czasochłonne pokręcanie. Strefa przeniesienia siły, zaopatrzona w miękkie wkładki gumowe, umożliwia przenoszenie wysokich momentów obrotowych. Strefa precyzji zapewnia kontrolę kąta obrotu narzędzia podczas prac precyzyjnych. Końcówka Black Point gwarantuje dokładne dopasowanie do gniazda wkrętu lub śruby oraz zwiększoną odporność na korozję.

System wyszukiwania narzędzi „Take it easy” z oznaczeniem kolorystycznym według profilu i rozmiaru ułatwia i przyspiesza odnajdywanie właściwego narzędzia. Przechowywane i transportowane w solidnym etui tekstylnym narzędzia są dobrze chronione i zawsze łatwo dostępne.

- Wkrętki przeznaczone są do profili śrub powszechnie stosowanych przy naprawach telefonów komórkowych, tabletów, laptopów i komputerów.
- Przechowywane i transportowane w solidnym etui tekstylnym narzędzia są dobrze chronione i zawsze łatwo dostępne

Zestaw wkrętek dla elektroników Krafftform Micro ESD Big Pack 1



| Code | EAN | | |
|-------------|-------------------|---|---|
| 05134019001 | 4013288 219459 | | 1 |
| | | + | 1550 PH ESD Micro 1x PH 000x40 ^{1) 2)} ; 1x PH 00x40 ^{1) 2)} ; 1x PH 0x40 ³⁾ ; 1x PH 1x80 |
| | | + | 1550 PH S ESD Micro 1x # 01x40 |
| | | * | 1567 TORX® HF ESD Micro 1x TX 8x60; 1x TX 10x60 |
| | | * | 1567 TORX® ESD Micro 1x TX 2x40; 1x TX 3x40; 1x TX 4x40; 1x TX 5x40; 1x TX 6x40 |
| | | * | 1567 TORX® B0 ESD Micro 1x TX 6 B0x60; 1x TX 8 B0x60 |
| | | * | 1567 TORX PLUS® IPR ESD 1x 1 IPRx40 |
| | | + | 1572 ESD 1x mx40; 1x 00x40; 1x Fx40; 1x 0x40 |
| | | * | 1573 Pentalobe ESD 1x PL 1,1x40; 1x PL 1,4x40 |
| | | ● | 1569 ESD 1x 3,0x60 |
| | | ◐ | 1578 A ESD Micro 1x 0,16x0,8x40; 1x 0,23x1,5x40 |
| | | ● | 1529 ESD 1x 1,0x3,5x50 |

¹⁾ Zoptymalizowany do azjatyckiej wersji wkrętów z wgłębieniem krzyżowym Phillips

²⁾ Długość nominalna strony zabierakowej końcówki wynosi 10 mm

³⁾ Rozmiar 0 wg JCIS 0 (Japanese Camera Industrial Standard) zmodyfikowany

1578 A/6 ESD Zestaw wkrętek precyzyjnych + stojak

- Z praktycznym wieszakiem zapewniającym porządek wśród wkrętek

1578 A/6 ESD Zestaw wkrętek precyzyjnych + stojak



| | | | | |
|-------------|---------|---|---|---|
| Code | EAN | | | |
| 05030170001 | 4013288 | | | 1 |
| | | + | 1550 PH ESD Micro 1x PH 0x60 ¹⁾ ; 1x PH 1x80 | |
| | | - | 1578 A ESD Micro 1x 0,23x1,5x40; 1x 0,25x1,2x40; 1x 0,30x1,8x60; 1x 0,40x2,5x80 | |

¹⁾ Rozmiar 0 wg JCS 0 (Japanese Camera Industrial Standard) zmodyfikowany

1550/6 ESD Zestaw wkrętek precyzyjnych + stojak

- Z praktycznym wieszakiem zapewniającym porządek wśród wkrętek

1550/6 ESD Zestaw wkrętek precyzyjnych + stojak



| | | | | |
|-------------|---------|---|---|---|
| Code | EAN | | | |
| 05030180001 | 4013288 | | | 1 |
| | | + | 1550 PH ESD Micro 1x PH 000x40 ^{1) 2)} ; 1x PH 00x40 ^{1) 2)} ; 1x PH 0x40 ³⁾ | |
| | | - | 1578 A ESD Micro 1x 0,35x2,5x40 | |
| | | + | 1567 TORX PLUS® IPR ESD 1x 1 IPRx40 | |
| | | + | 1572 ESD 1x mx40 | |

¹⁾ Zoptymalizowany do azjatyckiej wersji wkrętów z wgłębieniem krzyżowym Phillips

²⁾ Długość nominalna strony zabierakowej końcówki wynosi 10 mm.

³⁾ Rozmiar 0 wg JCS 0 (Japanese Camera Industrial Standard) zmodyfikowany

1013 Rękojeść Kraftform Micro z gniazdem do końcówek wkrętkowych, ESD

Narzędzie zabezpieczone przed ładunkami elektrostatycznymi. Rękojeść Kraftform Micro ESD zabezpieczona przed ładunkami elektrostatycznymi i związanymi z nimi uszkodzeniami. Odporność powierzchniowa: $\leq 10^9$ Ohm. Ergonomiczna rękojeść Kraftform umożliwiającą wygodną pracę bez uczucia zmęczenia. Kołnierz w kolorze czarnym zapobiegający staczeniu się narzędzia z miejsca pracy.

Do końcówek 4 mm Halfmoon i 4 mm HIOS. Idealna do pracy przy smartfonach, telefonach komórkowych, aparatach fotograficznych, sprzęcie elektronicznym, w laboratoriach dentystycznych i gabinetach stomatologicznych.

- Rękojeść Kraftform Micro ESD
- Elektrostatycznie bezpieczne narzędzie dzięki odporności powierzchniowej $\leq 10^9$ Ohm
- Wielokomponentowa rękojeść Kraftform Micro z zabezpieczeniem przed staczeniem i obrotowym kołpakiem
- Do grotów Halfmoon 4 mm i HIOS 4 mm
- Znajduje zastosowanie przy smartfonach, telefonach komórkowych, kamerach i urządzeniach elektronicznych

1013 Rękojeść Kraftform Micro z gniazdem do końcówek wkrętkowych, ESD



| | | | | | | | | |
|------------|---------|----|----|--------|--|--|--|---|
| | EAN | mm | mm | | | | | |
| Code | 4013288 | mm | mm | | | | | 1 |
| 0530004001 | 168610 | 23 | 97 | 29/32" | | | | |

Rapidaptor - kompaktowy cud funkcjonalności



- Rękojeść antystatyczna ESD do grotów
- Rezystywność powierzchniowa $\leq 10^9$ Ohm
- Wielokomponentowa rękojeść Kraftform zapewnia szybkie pokręcanie i ergonomiczną pracę
- Sześciokątny kołnierz zabezpiecza przed uciążliwym staczaniem się narzędzia
- Chwyt sześciokątny 1/4" z mechanizmem szybkoocucującym Rapidaptor

816 R Rękojeść z uchwytem do grotów i końcówek, ESD, niemagnetyczna



| | | | | | | | | |
|-------------|---------|------|-----|--|--|--|--|---|
| | EAN | | | | | | | |
| Code | 4013288 | | mm | | | | | |
| 05051464001 | 103918 | 1/4" | 119 | | | | | 2 |

813 R Rękojeść z uchwytem do grotów i końcówek, ESD, niemagnetyczna



| | | | | | | | | |
|-------------|---------|------|----|--|--|--|--|---|
| | EAN | | | | | | | |
| Code | 4013288 | | mm | | | | | |
| 05051273001 | 103901 | 1/4" | 90 | | | | | 2 |

Kraftform Kompakt 60 ESD

Narzędzie zabezpieczone przed ładunkami elektrostatycznymi. 16 końcówek. Z dwoma wielokomponentowymi rękojeściami 816 R ESD do szybkiego i ergonomicznego montażu. Ochrona przed ładunkami elektrostatycznymi i związanymi z nimi uszkodzeniami. Kompaktowy zestaw do pracy ręcznej i mechanicznej. Łatwe uporządkowanie według profili i wielkości. Bezproblemowe wyjmowanie i wkładanie końcówek. Z uchwytem do mocowania na pasku. Zestaw 18-częściowy.

- Do montażu manualnego i maszynowego
- Strefy twarde zapewniające szybkie pokręcanie, strefy miękkie umożliwiające przenoszenie wysokiego momentu obrotowego
- Z uchwytem szybkoocucującym Rapidaptor
- Groty uniwersalne ciągliwo-twarde
- W wytrzymałym etui

Kraftform Kompakt 60 ESD



| | | | | | | | | |
|--|-------------|---------|--|--|--|--|--|---|
| | Code | EAN | | | | | | |
| | | 4013288 | | | | | | |
| | 05051043001 | 183934 | | | | | | 1 |
| | | | 816 R ESD | | | | | |
| | | | 1x 1/4"x119 | | | | | |
| | | | 851/4 Z PH | | | | | |
| | | | 1x PH 1x89; 1x PH 2x89; 1x PH 3x89 | | | | | |
| | | | 855/4 Z PZ | | | | | |
| | | | 1x PZ 1x89; 1x PZ 2x89; 1x PZ 3x89 | | | | | |
| | | | 867/4 Z TORX® B0 | | | | | |
| | | | 1x TX 10x89; 1x TX 15x89; 1x TX 20x89; | | | | | |
| | | | 1x TX 25x89; 1x TX 30x89 | | | | | |
| | | | 840/4 Z Hex-Plus | | | | | |
| | | | 1x 3,0x89; 1x 4,0x89; 1x 5,0x89; 1x 6,0x89 | | | | | |
| | | | 800/4 Z | | | | | |
| | | | 1x 1,0x5,5x89 | | | | | |

Kraftform Kompakt Micro 21 ESD 1

Zestaw Kraftform Kompakt Micro do prac precyzyjnych. Do końcówek 4 mm Halfmoon (seria Wera 9) i 4 mm HIOS (seria Wera 21). Odporność powierzchniowa tworzywa użytego w produktach firmy Wera z serii ESD wynosi $\leq 10^9 \Omega$. Wyprodukowano zgodnie z normą DIN EN 61340-5-1. Kompaktowy system wymiennych końcówek i rękojeści pozwala na szybką wymianę narzędzi. Rękojeść Kraftform Micro z obrotowym kołpakiem oraz strefą pokręcania umożliwia szybkie obracanie wkręta palcami.

Strefa przenoszenia siły, zaopatrzona w miękkie wkładki gumowe, umożliwia przenoszenie wysokich momentów obrotowych. Strefa precyzji znajdująca się bezpośrednio nad trzpieniem zapewnia kontrolę kąta obrotu narzędzia podczas pracy.

Końcówki do pracy ręcznej, jak i mechanicznej. Szybkie mocowanie końcówek: po umieszczeniu końcówki w uchwycie następuje samoczynne zablokowanie gwarantujące pewne mocowanie. Przesunięcie tulejki do przodu umożliwia wymianę końcówki. Tulejka obrotowa ułatwia prowadzenie narzędzia w czasie pracy.

Kraftform Kompakt Micro 21 ESD 1



| Code | EAN | | |
|-------------|--------|--|---|
| 05135973001 | 194855 | | 1 |
| | | 1013 Kraftform Micro ESD 1x 97 | |
| | | 851/9 C 1x PH 000x44 ¹⁾ ; 1x PH 00x44 ¹⁾ ; 1x PH 0x44 ²⁾ | |
| | | 867/9 C TORX® 1x TX 1x44; 1x TX 2x44; 1x TX 3x44; 1x TX 4x44; 1x TX 5x44 | |
| | | 867/9 C TORX PLUS® 1x 1 IPx44; 1x 2 IPx44; 1x 3 IPx44; 1x 4 IPx44 | |
| | | 867/9 IPR TORX® PLUS 1x 1 IPRx44 | |
| | | 872/9 1x mx44; 1x 00x44; 1x Fx44; 1x 0x44 | |
| | | 800/9 C 1x 0,23x1,5x44; 1x 0,35x2,5x44 | |
| | | 869/9 1x 2,5x44,0 | |

¹⁾Zoptymalizowany do azjatyckiej wersji wkrętów z wgłębieniem krzyżowym Phillips

²⁾Rozmiar 0 wg JICIS 0 (Japanese Camera Industrial Standard) zmodyfikowany

Kraftform Kompakt Micro 20 ESD 1

- Rękojeść do grotów 4 mm Halfmoon lub HIOS
- Rękojeść z materiału o rezystywności powierzchniowej $\leq 10^9 \Omega$
- System rękojeści i wymiennych trzpieni do szybkiej wymiany trzpieni
- Rękojeść Kraftform Micro z obrotowym kołpakiem umożliwiającym szybkie pokręcanie
- Groty do montażu ręcznego i maszynowego

Kraftform Kompakt Micro 20 ESD 1



| Code | EAN | | |
|-------------|--------|---|---|
| 05073671001 | 169662 | | 1 |
| | | 1013 Kraftform Micro ESD 1x 97 | |
| | | 851/9 C 1x PH 000x44 ¹⁾ ; 1x PH 0x44 ²⁾ ; 1x PH 1x44 ¹⁾ | |
| | | 867/9 C TORX® 1x TX 1x44; 1x TX 2x44; 1x TX 3x44; 1x TX 4x44; 1x TX 5x44; 1x TX 6x44 | |
| | | 867/9 C TORX PLUS® 1x 1 IPx44; 1x 2 IPx44; 1x 3 IPx44; 1x 4 IPx44 | |
| | | 840/9 C 1x 1,5x44; 1x 2,0x44 | |
| | | 800/9 C 1x 0,23x1,5x44; 1x 0,40x2,0x44; 1x 0,50x3,0x44 | |
| | | 867/9 IPR TORX® PLUS 1x 1 IPRx44 | |

¹⁾Zoptymalizowany do azjatyckiej wersji wkrętów z wgłębieniem krzyżowym Phillips

²⁾Rozmiar 0 wg JICIS 0 (Japanese Camera Industrial Standard) zmodyfikowany

Kraftform Kompakt Micro 11 ESD 1



| Code | EAN | | |
|-------------|-------------------|--|---|
| 05073670001 | 4013288 168344 | | 1 |
| | | 1013 Kraftform Micro ESD 1x 97 | |
| | | 851/9 C 1x PH 00x44 ¹⁾ ; 1x PH 0x44 ²⁾ ; 1x PH 1x44 ¹⁾ | |
| | | 867/9 C TORX® 1x TX 5x44; 1x TX 6x44 | |
| | | 800/9 C 1x 0,23x1,5x44; 1x 0,40x2,0x44; 1x 0,50x3,0x44 | |
| | | 840/9 C 1x 1,5x44; 1x 2,0x44 | |

¹⁾ Zoptymalizowany do azjatyckiej wersji wkrętów z wgłębieniem krzyżowym Phillips

²⁾ Rozmiar 0 wg JCIS 0 (Japanese Camera Industrial Standard) zmodyfikowany

Kraftform Kompakt Stubby ESD 1

Rękojeść/system trzpieni wymiennych umożliwiające szybką wymianę narzędzia. Wyjątkowo mała rękojeść z uchwytem na bity ESD z krótkim ostrzem do pracy bez ryzyka uszkodzenia ładunkami elektrostatycznymi także w trudno dostępnych miejscach. Do mocowanie bitów 1/4" wg DIN ISO 1173-C 6,3, a także serii Wera 1. Z magnesem stałym, gwarantującym pewne przytrzymanie nawet ciężkich i dużych śrub. 2-komponentowa rękojeść Kraftform z praktyczną kombinacją strefy twardej i miękkiej umożliwia pewny chwyt i precyzyjną pracę. Wysokiej jakości bity do uniwersalnego zastosowania. Kompaktowe, tekstylne pudełko o dużej wytrzymałości, małej wadze i objętości. Kompatybilne z elementami systemu Wera 2go.

- Rękojeść na bity ESD do pracy bez ryzyka uszkodzenia ładunkami elektrostatycznymi, magnetyczna
- 851/1 J: Bity zoptymalizowane do azjatyckich śrub PH

Kraftform Kompakt Stubby ESD 1



| Code | EAN | | |
|-------------|-------------------|---|---|
| 05057472001 | 4013288 214584 | | 1 |
| | | 811/1 Stubby ESD 1x 1/4"x54 | |
| | | 851/1 Z PH 1x PH 0x25; 1x PH 1x25; 1x PH 2x25 | |
| | | 851/1 J 1x PH 00x25x2,0 ¹⁾ | |
| | | 800/1 Z 1x 0,5x3,0x25; 1x 0,6x4,5x25; 1x 1,0x5,5x25; 1x 1,2x6,5x25; 1x 1,2x8,0x25 | |

¹⁾ Rozmiar 00 wg JCIS 00 (Japanese Camera Industrial Standard) zmodyfikowany

Rękojeść krótka Stubby z uchwytem na bity 1/4", z pierścieniem przytrzymującym 809/1 ESD

- Krótka, kompaktowa konstrukcja do pracy w wąskich przestrzeniach
- Rękojeść z pierścieniem przytrzymującym do grotów sześciokątnych 1/4"

Rękojeść krótka Stubby z uchwytem na bity 1/4", z pierścieniem przytrzymującym 809/1 ESD



| | EAN | | | | | | |
|-------------|---------|------|----|----|------|--|---|
| Code | 4013288 | | mm | mm | | | |
| 05008882001 | 219206 | 1/4" | 10 | 54 | 3/8" | | 2 |

Rękojeść Stubby z uchwytem magnetycznym do bitów 811/1 ESD

- Krótka, kompaktowa konstrukcja do pracy w wąskich przestrzeniach
- Ergonomiczna, 2-komponentowa rękojeść Kraftform do precyzyjnej pracy
- Sześciokątny kołnierz zabezpiecza przed uciążliwym staczaniem się narzędzia
- Rękojeść na bity ESD do pracy bez ryzyka uszkodzenia ładunkami elektrostatycznymi, magnetyczna
- Do bitów 1/4" wg DIN ISO 1173-C 6,3

Rękojeść Stubby z uchwytem magnetycznym do bitów 811/1 ESD



| | EAN | | | | | | |
|-------------|--------|------|----|----|------|--|---|
| Code | | | mm | mm | | | |
| 05008881001 | 212382 | 1/4" | 10 | 54 | 3/8" | | 2 |

Magnetyzer/demagnetyzer 9514 ESD, na blistrze

Magnetyzer Wystarczy przeciągnąć narzędzie wzdłuż strony z biegunem dodatnim, a narzędzie pewnie przytrzyma śrubę na trzpieniu.

Aby rozmagnetyzować narzędzie, przeciągnij je wzdłuż strony magnetyzera Wera z biegunem ujemnym.

- Magnetyzer
- Elektrostatycznie bezpieczne narzędzie dzięki odporności powierzchniowej $\leq 10^9$ Ohm
- Do namagnesowania i rozmagnesowania końcówki narzędzia
- Pewne przytrzymanie śruby na narzędziu

Magnetyzer/demagnetyzer 9514 ESD, na blistrze



| | EAN | | | | | | |
|-------------|---------|------|--|--|--|--|---|
| Code | 4013288 | mm | | | | | |
| 05073984001 | 225924 | 64,6 | | | | | 1 |

Kraftform Stainless - stal nierdzewna zapobiegająca korozji nalotowej

Narzędzia Wera produkowane ze stali nierdzewnej eliminują ryzyko powstawania nieestetycznej korozji nalotowej.

Poddawane procesowi hartowania w piecach.

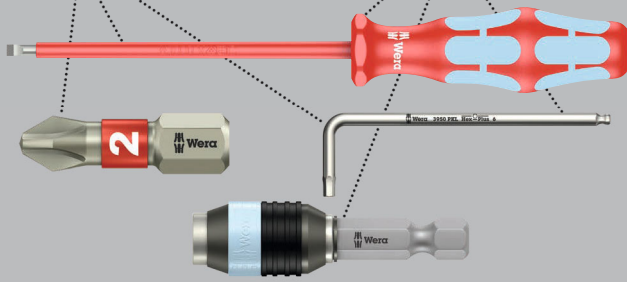

Wysokiej jakości wkrętańki izolowane Kraftform VDE ze stali nierdzewnej. Narzędzia Wera ze stali nierdzewnej są poddawane procesowi hartowania w piecach próżniowych i odznaczają się twardością i wytrzymałością wymaganą przy pracach montażowych. Dzięki temu nie ma ograniczeń w ich zastosowaniach przemysłowych.

Indywidualnie kontrolowana izolacja wkrętańki ze stali nierdzewnej 10000 V wg DIN EN 60900 (IEC 60900) gwarantuje bezpieczeństwo pracy pod napięciem 1000 V.

Próba udarności przeprowadzana w temperaturze -40°C zapewnia bezpieczeństwo nawet w ekstremalnych warunkach. Z wielokomponentową rękojeścią Kraftform do szybkiej i bezpiecznej pracy. Z systemem wyszukiwania narzędzi „Take it easy”: oznaczenie kolorystyczne rozmiaru. 6-kątny kołnierz zapobiegający staczaniu się narzędzia.

Lasertip - końcówka poddana obróbce laserem

Wierzchołek wkrętańki poddany obróbce laserowej.

Wera Lasertip i zapobiega wyslizgiwaniu się narzędzia z gniazda.

Zmniejszenie wymaganej siły docisku.

Przenoszenie wysokich momentów obrotowych.



3160 i VDE Wkrętańki płaski ze stali nierdzewnej



| | EAN | | | | | | | |
|---------------------------|---------|-----|-----|-----|----|-------|--------|----|
| Code | 4013288 | mm | mm | mm | mm | | | |
| 05022729001 ¹⁾ | 122353 | 0,5 | 3,0 | 80 | 81 | 1/8" | 3 1/8" | 10 |
| 05022730001 ¹⁾ | 122148 | 0,6 | 3,5 | 100 | 81 | 9/64" | 4" | 10 |
| 05022731001 | 122155 | 0,8 | 4,0 | 100 | 98 | 5/32" | 4" | 10 |
| 05022732001 | 122162 | 1,0 | 5,5 | 125 | 98 | 7/32" | 5" | 10 |

¹⁾Bez końcówki Lasertip

3162 i PH VDE Wkrętańki krzyżowy Phillips ze stali nierdzewnej



| | EAN | | | | | | |
|-------------|---------|------|-----|-----|--------|--|---|
| Code | 4013288 | | mm | mm | | | |
| 05022733001 | 122179 | PH 1 | 80 | 98 | 3 1/8" | | 5 |
| 05022734001 | 122186 | PH 2 | 100 | 105 | 4" | | 5 |

3165 i PZ VDE Wkrętańki krzyżowy Pozidriv ze stali nierdzewnej



| | EAN | | | | | | |
|-------------|---------|------|-----|-----|--------|--|---|
| Code | 4013288 | | mm | mm | | | |
| 05022740001 | 183941 | PZ 1 | 80 | 98 | 3 1/8" | | 5 |
| 05022741001 | 183965 | PZ 2 | 100 | 105 | 4" | | 5 |

3167 i VDE Wkrętak TORX®, ze stali nierdzewnej

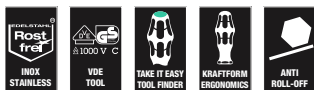

| | EAN | | | | | | |
|-------------|---------|-------|-----|-----|--------|--|---|
| Code | 4013288 | | mm | mm | | | |
| 05022760001 | 220103 | TX 8 | 80 | 81 | 3 1/8" | | 5 |
| 05022761001 | 220110 | TX 9 | 80 | 81 | 3 1/8" | | 5 |
| 05022762001 | 220127 | TX 10 | 80 | 81 | 3 1/8" | | 5 |
| 05022763001 | 220134 | TX 15 | 80 | 98 | 3 1/8" | | 5 |
| 05022764001 | 220141 | TX 20 | 80 | 98 | 3 1/8" | | 5 |
| 05022765001 | 220158 | TX 25 | 100 | 105 | 4" | | 5 |
| 05022766001 | 220165 | TX 30 | 100 | 105 | 4" | | 5 |

3160 i/7 Zestaw wkrętaków ze stali nierdzewnej + wieszak

- Z praktycznym wieszakiem do przejrzystego przechowywania narzędzi.

3160 i/7 Zestaw wkrętaków ze stali nierdzewnej + wieszak



| Code | EAN | | | |
|-------------|--------|--|---|---|
| 05022728001 | 118073 | | | 1 |
| | | | 3162 i VDE 1x PH 1x80; 1x PH 2x100 | |
| | | | 3160 i VDE 1x 0,5x3,0x80 ¹⁾ ; 1x 0,6x3,5x100 ¹⁾ ; 1x 0,8x4,0x100; 1x 1,0x5,5x125 | |
| | | | 3247 1x 0,5x3,0x70 | |

¹⁾ Bez końcówki Lasertip

²⁾ Produkt niedostępny w USA i Kanadzie.

3165 i/6 Zestaw wkrętaków ze stali nierdzewnej + wieszak

- Z praktycznym wieszakiem do przejrzystego przechowywania narzędzi.

3165 i/6 Zestaw wkrętaków ze stali nierdzewnej + wieszak



| Code | EAN | | | |
|-------------|--------|--|---|---|
| 05022745001 | 184207 | | | 1 |
| | | | 3165 i PZ VDE 1x PZ 1x80; 1x PZ 2x100 | |
| | | | 3160 i VDE 1x 0,5x3,0x80 ¹⁾ ; 1x 0,6x3,5x100 ¹⁾ ; 1x 0,8x4,0x100; 1x 1,0x5,5x125 | |

¹⁾ Bez końcówki Lasertip

3167 i/7 TORX® Zestaw wkrętaków ze stali nierdzewnej + wieszak

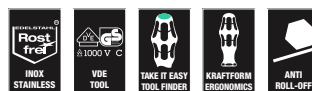

| Code | EAN | | | |
|-------------|--------|--|--|---|
| 05022767001 | 220172 | | | 1 |
| | | | 3167 i TORX® VDE 1x TX 8x80; 1x TX 9x80; 1x TX 10x80; 1x TX 15x80; 1x TX 20x80; 1x TX 25x100; 1x TX 30x100 | |

Lasertip - końcówka poddana obróbce laserem

Wierzchołek wkrętek poddany obróbce laserowej.

Wera Lasertip i zapobiega wyslizgiwaniu się narzędzia z gniazda.

Zmniejszenie wymaganej siły docisku.

Przenoszenie wysokich momentów obrotowych.



Wkrętak Wera izolowany VDE z wielokomponentową rękojeścią Kraftform do szybkiej i bezpiecznej pracy: twarde strefy chwytu umożliwiają szybkie pokręcanie, miękkie strefy zapewniają przenoszenie wysokich momentów obrotowych. Indywidualnie kontrolowana izolacja wkrętek ze stali nierdzewnej 10000 V wg DIN EN 60900 (IEC 60900) gwarantuje bezpieczeństwo pracy pod napięciem 1000 V.

Końcówka wkrętek Lasertip posiada mikroskopijne rowki wypalane promieniem lasera, tworzące chropowatą powierzchnię, która dosłownie „wgrzyza się” w gniazdo wkrętu. Dzięki temu przypadkowe wyslizgiwanie się z narzędzia to już przeszłość. System wyszukiwania narzędzi „Take it easy“ z oznaczeniem kolorystycznym rozmiarów ułatwia i przyspiesza odnajdywanie właściwego narzędzia. 6-kątny kołnierzyk zapobiegający staczaniu się narzędzia z miejsca pracy.

- Trzpień izolowany gwarantujący bezpieczeństwo pracy do 1000 V
- Strefy twarde zapewniające szybkie pokręcanie, strefy miękkie umożliwiające przenoszenie wysokiego momentu obrotowego
- Z systemem wyszukiwania narzędzi „Take it easy“: oznaczenie kolorystyczne rozmiarów
- Sześciokątny kołnierzyk zabezpiecza przed uciążliwym staczaniem się narzędzia
- Część robocza stożkowa, końcówka Lasertip

160 i VDE Wkrętak płaski, izolowany



| Code | EAN | mm | mm | mm | mm | mm | mm | mm | mm |
|---------------------------|--------|-----|------|-----|-----|-------|--------|----|----|
| 05006100001 ¹⁾ | 027221 | 0,4 | 2,5 | 80 | 81 | 3/32" | 3 1/8" | 10 | |
| 05006105001 ¹⁾ | 027238 | 0,5 | 3,0 | 100 | 81 | 1/8" | 4" | 10 | |
| 05006110001 ¹⁾ | 027245 | 0,6 | 3,5 | 100 | 81 | 9/64" | 4" | 10 | |
| 05006115001 | 027252 | 0,8 | 4,0 | 100 | 98 | 5/32" | 4" | 10 | |
| 05006116001 | 105431 | 0,8 | 4,0 | 150 | 98 | 5/32" | 6" | 5 | |
| 05006120001 | 027269 | 1,0 | 5,5 | 125 | 98 | 7/32" | 5" | 10 | |
| 05006121001 | 105448 | 1,0 | 5,5 | 200 | 98 | 7/32" | 8" | 5 | |
| 05006125001 | 027276 | 1,2 | 6,5 | 150 | 105 | 1/4" | 6" | 10 | |
| 05006126001 | 105455 | 1,2 | 6,5 | 200 | 105 | 1/4" | 8" | 5 | |
| 05006130001 | 027283 | 1,2 | 8,0 | 175 | 112 | 5/16" | 7" | 5 | |
| 05006135001 | 028884 | 1,6 | 8,0 | 200 | 112 | 5/16" | 8" | 5 | |
| 05006140001 | 028877 | 1,6 | 10,0 | 200 | 112 | 3/8" | 8" | 5 | |

¹⁾Bez końcówki Lasertip

160 i SB VDE Wkrętak płaski, izolowany, na blistrze



| Code | EAN | | | |
|-------------|---------|-----------|------------------------------|----|
| | 4013288 | | | |
| 05100000001 | 181466 | 160 i VDE | 1x 0.4x2.5x80 ¹⁾ | 10 |
| 05100001001 | 181473 | 160 i VDE | 1x 0.5x3.0x100 ¹⁾ | 10 |
| 05100002001 | 181480 | 160 i VDE | 1x 0.6x3.5x100 ¹⁾ | 10 |
| 05100003001 | 181497 | 160 i VDE | 1x 0.8x4.0x100 | 10 |
| 05100004001 | 181503 | 160 i VDE | 1x 1.0x5.5x125 | 10 |

¹⁾Bez końcówki Lasertip

160 iS VDE Wkrętak płaski, izolowany, ze zredukowaną średnicą trzpienia

- Zredukowana średnica trzpienia i zintegrowana izolacja
- Pozwala na sprawną pracę nawet w trudno dostępnych miejscach
- Do montażu wkrętów i elementów sprężynowych w głębokich otworach

160 iS VDE Wkrętak płaski, izolowany, ze zredukowaną średnicą trzpienia



| Code | EAN | mm | mm | mm | mm | mm | mm | mm | mm |
|-------------|--------|-----|-----|-----|----|-------|----|----|----|
| 05006440001 | 160089 | 0,6 | 3,5 | 100 | 81 | 9/64" | 4" | 10 | |
| 05006441001 | 160102 | 0,8 | 4,0 | 100 | 98 | 5/32" | 4" | 10 | |
| 05006442001 | 160126 | 1,0 | 5,5 | 125 | 98 | 7/32" | 5" | 10 | |

160 iSS VDE Wkrętak płaski, izolowany, ze zredukowaną średnicą trzpienia i rękojeści

- Zredukowana średnica trzpienia i rękojeści
- Pozwala na sprawną pracę nawet w trudno dostępnych miejscach
- Do montażu wkrętów i elementów sprężynowych w głębokich otworach

160 iSS VDE Wkrętak płaski, izolowany, ze zredukowaną średnicą trzpienia i rękojeści



| Code | EAN | mm | mm | mm | mm | mm | mm | mm | mm |
|-------------|--------|-----|-----|-----|----|-------|----|----|----|
| 05020129001 | 179548 | 0,8 | 4,0 | 100 | 81 | 5/32" | 4" | 5 | |

162 i PH VDE Wkrętak krzyżowy Phillips, izolowany



| Code | EAN | + | mm | mm | mm | | |
|---------------------------|--------|------|-----|-----|--------|--|---|
| 05006150001 ¹⁾ | 027290 | PH 0 | 80 | 81 | 3 1/8" | | 5 |
| 05006152001 | 027306 | PH 1 | 80 | 98 | 3 1/8" | | 5 |
| 05006153001 | 105417 | PH 1 | 150 | 98 | 6" | | 5 |
| 05006154001 | 027313 | PH 2 | 100 | 105 | 4" | | 5 |
| 05006159001 | 105424 | PH 2 | 200 | 105 | 8" | | 5 |
| 05006156001 | 027320 | PH 3 | 150 | 112 | 6" | | 5 |
| 05006158001 ¹⁾ | 027818 | PH 4 | 200 | 112 | 8" | | 2 |

¹⁾Bez końcówki Lasertip

162 i PH SB VDE Wkrętak krzyżowy Phillips, izolowany, na blistrze



| Code | EAN | + | | |
|-------------|--------|---|-----------------------------|---|
| 05100011001 | 181442 | + | 162 i PH VDE 1x PH 1x80 | 5 |
| 05100012001 | 181459 | + | 162 i PH VDE 1x PH 2x100 | 5 |

162 iS PH VDE Wkrętak krzyżowy Phillips, izolowany, o zredukowanej średnicy trzpienia

- Zredukowana średnica trzpienia i zintegrowana izolacja
- Pozwala na sprawną pracę nawet w trudno dostępnych miejscach
- Do montażu wkrętów i elementów sprężynowych w głębokich otworach

162 iS PH VDE Wkrętak krzyżowy Phillips, izolowany, o zredukowanej średnicy trzpienia



| Code | EAN | + | mm | mm | mm | | |
|-------------|--------|------|-----|-----|--------|--|---|
| 05006450001 | 160140 | PH 1 | 80 | 98 | 3 1/8" | | 5 |
| 05006451001 | 160164 | PH 2 | 100 | 105 | 4" | | 5 |

162 iSS PH VDE do wkrętów z wgłębieniem krzyżowym o zredukowanej średnicy trzpienia i rękojeści

- Zredukowana średnica trzpienia i rękojeści
- Pozwala na sprawną pracę nawet w trudno dostępnych miejscach
- Do montażu wkrętów i elementów sprężynowych w głębokich otworach



162 iSS PH VDE do wkrętów z wgłębieniem krzyżowym o zredukowanej średnicy trzpienia i rękojeści



| Code | EAN | + | mm | mm | mm | | |
|-------------|--------|------|-----|----|--------|--|---|
| 05020131001 | 179432 | PH 1 | 80 | 81 | 3 1/8" | | 5 |
| 05020133001 | 179425 | PH 2 | 100 | 98 | 4" | | 5 |

165 i PZ VDE Wkrętak krzyżowy Pozidriv, izolowany



| Code | EAN | + | mm | mm | mm | | |
|---------------------------|--------|------|-----|-----|--------|--|---|
| 05006160001 ¹⁾ | 032782 | PZ 0 | 80 | 81 | 3 1/8" | | 5 |
| 05006162001 | 029836 | PZ 1 | 80 | 98 | 3 1/8" | | 5 |
| 05006163001 | 105462 | PZ 1 | 150 | 98 | 6" | | 5 |
| 05006164001 | 029843 | PZ 2 | 100 | 105 | 4" | | 5 |
| 05006165001 | 105479 | PZ 2 | 200 | 105 | 8" | | 5 |
| 05006166001 | 029850 | PZ 3 | 150 | 112 | 6" | | 5 |
| 05006168001 ¹⁾ | 029867 | PZ 4 | 200 | 112 | 8" | | 2 |

¹⁾Bez końcówki Lasertip

165 i PZ SB VDE Wkrętak krzyżowy Pozidriv, izolowany, na blistrze



| Code | EAN | + | | |
|-------------|--------|---|-----------------------------|---|
| 05100015001 | 181510 | + | 165 i PZ VDE 1x PZ 1x80 | 5 |
| 05100016001 | 181527 | + | 165 i PZ VDE 1x PZ 2x100 | 5 |

165 iS PZ VDE Wkrętak krzyżowy Pozidriv, izolowany, ze zredukowaną średnicą trzpienia

- Zredukowana średnica trzpienia i zintegrowana izolacja
- Pozwala na sprawną pracę nawet w trudno dostępnych miejscach
- Do montażu wkrętów i elementów sprężynowych w głębokich otworach

165 iS PZ VDE Wkrętak krzyżowy Pozidriv, izolowany, ze zredukowaną średnicą trzpienia



| | EAN | | | | | | |
|-------------|---------|------|-----|-----|--------|--|---|
| Code | 4013288 | | mm | mm | | | |
| 05006460001 | 160188 | PZ 1 | 80 | 98 | 3 1/8" | | 5 |
| 05006461001 | 160249 | PZ 2 | 100 | 105 | 4" | | 5 |

162 i PH/S VDE Wkrętak krzyżowy, izolowany do wkrętów PlusMinus (Phillips/rowek)

- Profil Phillips/rowek

162 i PH/S VDE Wkrętak krzyżowy, izolowany do wkrętów PlusMinus (Phillips/rowek)



| | EAN | | | | | | |
|-------------|---------|-----|-----|-----|--------|--|---|
| Code | 4013288 | | mm | mm | | | |
| 05006380001 | 102614 | # 1 | 80 | 98 | 3 1/8" | | 5 |
| 05006381001 | 102621 | # 2 | 100 | 105 | 4" | | 5 |

162 i PH/S SB VDE Wkrętak krzyżowy, izolowany do wkrętów PlusMinus (Phillips/rowek)



| | Code | EAN | | | | |
|--|-------------|---------|--|------------------------------|--|---|
| | | 4013288 | | | | |
| | 05100019001 | 186560 | | 162 i PH/S VDE 1x # 1x80 | | 5 |
| | 05100020001 | 186577 | | 162 i PH/S VDE 1x # 2x100 | | 5 |

162 iS PH/S VDE Wkrętak krzyżowy do wkrętów PlusMinus (Phillips/rowek), izolowany, ze zredukowaną średnicą trzpienia

- Zredukowana średnica trzpienia; Profil Phillips/rowek
- Pozwala na sprawną pracę nawet w trudno dostępnych miejscach
- Do montażu wkrętów i elementów sprężynowych w głębokich otworach

162 iS PH/S VDE Wkrętak krzyżowy do wkrętów PlusMinus (Phillips/rowek), izolowany, ze zredukowaną średnicą trzpienia



| | EAN | | | | | | |
|-------------|---------|-----|-----|-----|--------|--|---|
| Code | 4013288 | | mm | mm | | | |
| 05006455001 | 160201 | # 1 | 80 | 98 | 3 1/8" | | 5 |
| 05006456001 | 160225 | # 2 | 100 | 105 | 4" | | 5 |

165 i PZ/S VDE Wkrętak krzyżowy, izolowany do wkrętów PlusMinus (Pozidriv/rowek)

- Profil Pozidriv/rowek

165 i PZ/S VDE Wkrętak krzyżowy, izolowany do wkrętów PlusMinus (Pozidriv/rowek)



| | EAN | | | | | | |
|-------------|---------|-----|-----|-----|--------|--|---|
| Code | 4013288 | | mm | mm | | | |
| 05006190001 | 102638 | # 1 | 80 | 98 | 3 1/8" | | 5 |
| 05006191001 | 102645 | # 2 | 100 | 105 | 4" | | 5 |

165 i PZ/S SB VDE Wkrętak krzyżowy, izolowany do wkrętów PlusMinus (Pozidriv/rowek)



| | Code | EAN | | | | |
|--|-------------|---------|--|------------------------------|--|---|
| | | 4013288 | | | | |
| | 05100021001 | 186584 | | 165 i PZ/S VDE 1x # 1x80 | | 5 |
| | 05100022001 | 186591 | | 165 i PZ/S VDE 1x # 2x100 | | 5 |

165 iS PZ/S VDE Wkrętak krzyżowy do wkrętów PlusMinus (Pozidriv/rowek), izolowany, ze zredukowaną średnicą trzpienia

- Zredukowana średnica trzpienia; Profil Pozidriv/rowek
- Pozwala na sprawną pracę nawet w trudno dostępnych miejscach
- Do montażu wkrętów i elementów sprężynowych w głębokich otworach

165 iS PZ/S VDE Wkrętak krzyżowy do wkrętów PlusMinus (Pozidriv/rowek), izolowany, ze zredukowaną średnicą trzpienia



| Code | EAN | ✚ | ⌀ | ℓ | ℓ | ℓ | | |
|-------------|---------|-----|-----|-----|--------|---|--|---|
| | 4013288 | | mm | mm | | | | |
| 05006465001 | 160263 | # 1 | 80 | 98 | 3 1/8" | | | 5 |
| 05006466001 | 160287 | # 2 | 100 | 105 | 4" | | | 5 |

165 iSS PZ/S VDE Wkrętak krzyżowy, izolowany do wkrętów Plus-Minus (Pozidriv/rowek), ze zredukowaną średnicą trzpienia i rękojeści

- Zredukowana średnica trzpienia i rękojeści
- Pozwala na sprawną pracę nawet w trudno dostępnych miejscach
- Do montażu wkrętów i elementów sprężynowych w głębokich otworach

165 iSS PZ/S VDE Wkrętak krzyżowy, izolowany do wkrętów Plus-Minus (Pozidriv/rowek), ze zredukowaną średnicą trzpienia i rękojeści



| Code | EAN | ✚ | ⌀ | ℓ | ℓ | ℓ | | |
|-------------|---------|-----|-----|----|--------|---|--|---|
| | 4013288 | | mm | mm | | | | |
| 05020132001 | 179418 | # 1 | 80 | 81 | 3 1/8" | | | 5 |
| 05020134001 | 179401 | # 2 | 100 | 98 | 4" | | | 5 |

167 i VDE Wkrętak TORX®, izolowany

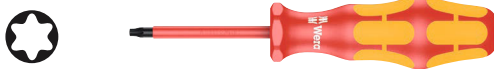

| Code | EAN | ✚ | ⌀ | ℓ | ℓ | ℓ | | |
|-------------|---------|-------|-----|-----|--------|---|--|---|
| | 4013288 | | mm | mm | | | | |
| 05006181001 | 108876 | TX 5 | 80 | 81 | 3 1/8" | | | 5 |
| 05006182001 | 108883 | TX 6 | 80 | 81 | 3 1/8" | | | 5 |
| 05006183001 | 108890 | TX 7 | 80 | 81 | 3 1/8" | | | 5 |
| 05006184001 | 108906 | TX 8 | 80 | 81 | 3 1/8" | | | 5 |
| 05006169001 | 036452 | TX 9 | 80 | 81 | 3 1/8" | | | 5 |
| 05006170001 | 036667 | TX 10 | 80 | 81 | 3 1/8" | | | 5 |
| 05006172001 | 036674 | TX 15 | 80 | 98 | 3 1/8" | | | 5 |
| 05006174001 | 036681 | TX 20 | 80 | 98 | 3 1/8" | | | 5 |
| 05006176001 | 036698 | TX 25 | 100 | 105 | 4" | | | 5 |
| 05006177001 | 036469 | TX 27 | 100 | 105 | 4" | | | 5 |
| 05006178001 | 036704 | TX 30 | 100 | 105 | 4" | | | 5 |
| 05006179001 | 036476 | TX 40 | 150 | 112 | 6" | | | 5 |

168 i VDE Wkrętak do gniazd czworokątnych, izolowany



| Code | EAN | □ | ⌀ | ℓ | ℓ | ℓ | | |
|-------------|---------|-----|-----|-----|--------|---|--|---|
| | 4013288 | | mm | mm | | | | |
| 05004780001 | 038777 | # 1 | 80 | 98 | 3 1/8" | | | 5 |
| 05004783001 | 105486 | # 1 | 150 | 98 | 6" | | | 5 |
| 05004781001 | 038784 | # 2 | 100 | 105 | 4" | | | 5 |
| 05004784001 | 105493 | # 2 | 200 | 105 | 8" | | | 5 |
| 05004782001 | 040909 | # 3 | 150 | 112 | 6" | | | 5 |

168 i SB VDE Wkrętak do gniazd czworokątnych, izolowany, na blistrze



| Code | EAN | □ | | |
|-------------|---------|---|-----------|------------|
| | 4013288 | | | |
| 05100024001 | 181534 | □ | 168 i VDE | 1x # 1x80 |
| 05100025001 | 181541 | □ | 168 i VDE | 1x # 2x100 |
| 05100026001 | 181558 | □ | 168 i VDE | 1x # 3x150 |

190 i VDE Wkrętak nasadowy, izolowany



| | EAN | | | | | | | |
|-------------|---------|------|--|-----|-----|------|----|---|
| Code | 4013288 | mm | | mm | mm | mm | | |
| 05005300001 | 032485 | 5,5 | | 125 | 98 | 11,0 | 5" | 5 |
| 05005305001 | 032492 | 6,0 | | 125 | 98 | 12,0 | 5" | 5 |
| 05005310001 | 032508 | 7,0 | | 125 | 105 | 14,0 | 5" | 5 |
| 05005315001 | 032515 | 8,0 | | 125 | 105 | 15,0 | 5" | 5 |
| 05005320001 | 032522 | 9,0 | | 125 | 105 | 16,0 | 5" | 5 |
| 05005325001 | 032539 | 10,0 | | 125 | 112 | 17,0 | 5" | 5 |
| 05005330001 | 032546 | 11,0 | | 125 | 112 | 19,0 | 5" | 5 |
| 05005335001 | 032553 | 12,0 | | 125 | 112 | 20,0 | 5" | 5 |
| 05005340001 | 032560 | 13,0 | | 125 | 112 | 21,0 | 5" | 5 |

247 Jednobiegunowy tester fazy



| | EAN | | | | | | | |
|-------------|---------|-----|-----|----|-----|------|--------|---|
| Code | 4013288 | mm | mm | mm | mm | | | |
| 05005655001 | 002686 | 0,5 | 3,0 | 70 | 3,0 | 1/8" | 2 3/4" | 5 |

¹⁾Produkt niedostępny w USA i Kanadzie.

247 SB Jednobiegunowy tester fazy



| | Code | EAN | | | |
|--|-------------|--------|--|----------------------|---|
| | 05100100001 | 181664 | | 247 1x 0,5x3,0x70 | 5 |
| | | | | | |

¹⁾Produkt niedostępny w USA i Kanadzie.

Kraftform Big Pack 100 VDE

14-częściowy zestaw wkrętaków Kraftform testowanych pojedynczo wg IEC 60900. Kontrola izolacji poprzez zanurzenie w kąpeli wodnej pod napięciem 10000 V gwarantuje bezpieczeństwo pracy pod napięciem 1000 V.

- Trzpień izolowane gwarantujące bezpieczeństwo pracy do 1000 V
- Wielokomponentowa rękojeść Kraftform zapewnia szybkie pokręcanie i ergonomiczną pracę
- Z systemem wyszukiwania narzędzi „Take it easy“: oznaczenie kolorystyczne rozmiaru
- Sześciokątny kołnierz zabezpiecza przed uciążliwym staczaniem się narzędzia
- Końcówka Lasertip zapewnia pewne osadzenie narzędzia we wkręcie

Kraftform Big Pack 100 VDE

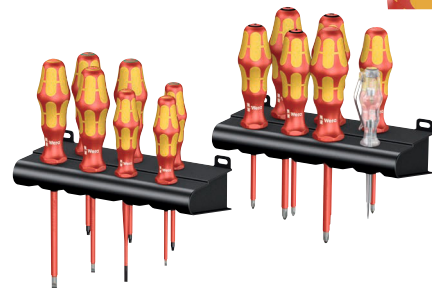

| | Code | EAN | |
|--|-------------|---|---|
| | 05105631001 | 163639 | 1 |
| | | 162 i PH VDE 1x PH 1x80; 1x PH 2x100 | |
| | | 165 i PZ VDE 1x PZ 1x80; 1x PZ 2x100 | |
| | | 165 i PZ/S VDE 1x # 1x80; 1x # 2x100 | |
| | | 167 i TORX® VDE 1x TX 10x80; 1x TX 15x80; 1x TX 20x80 | |
| | | 160 iS 1x 0,6x3,5x100 | |
| | | 160 i VDE 1x 0,4x2,5x80 ¹⁾ ; 1x 0,8x4,0x100; 1x 1,0x5,5x125 | |
| | | 247 1x 0,5x3,0x70 | |
| | | Wieszak 2x 190,0x50,0 | |

¹⁾ Bez końcówki Lasertip

¹⁾Produkt niedostępny w USA i Kanadzie.

Kraftform 2go 100

11 wkrętek Kraftform izolowanych VDE; z systemem wyszukania „Take it easy”; w pojemniku tekstylnym Wera 2go 4. Regulowana przegródka wewnątrz umożliwiająca indywidualne dostosowanie.

- Kompatybilna z elementami systemu Wera 2go

Kraftform 2go 100



| Code | EAN | | |
|-------------|--------|--|---|
| 05004310001 | 187826 | | 1 |
| | | Wera 2go 4 1x 165,0x165,0x105,0 | |
| | | ⊕ 162 i PH VDE 1x PH 1x80; 1x PH 2x100 | |
| | | ⊕ 165 i PZ VDE 1x PZ 1x80; 1x PZ 2x100 | |
| | | ⊕ 167 i TORX® VDE 1x TX 10x80; 1x TX 15x80; 1x TX 20x80 | |
| | | ⊖ 160 i VDE 1x 0,4x2,5x80 ¹⁾ ; 1x 0,8x4,0x150; 1x 1,0x5,5x200 | |
| | | ⊖ 160 iS 1x 0,6x3,5x100 | |
| | | K120 1x 50,0x120,0 | |

¹⁾Bez końcówki Lasertip

160 i/6 Zestaw wkrętek Kraftform Seria 100 + wieszak

- Z praktycznym wieszakiem do przejrzystego przechowywania narzędzi

160 i/6 Zestaw wkrętek Kraftform Seria 100 + wieszak



| Code | EAN | | |
|-------------|--------|---|---|
| 05006145001 | 027887 | | 1 |
| | | ⊕ 162 i PH VDE 1x PH 1x80; 1x PH 2x100 | |
| | | ⊖ 160 i VDE 1x 0,4x2,5x80 ¹⁾ ; 1x 0,6x3,5x100 ¹⁾ ; 1x 0,8x4,0x100; 1x 1,0x5,5x125 | |

¹⁾Bez końcówki Lasertip

160 i/7 Zestaw wkrętek Kraftform Seria 100 + jednobiegunowy tester fazy + wieszak

- Z praktycznym wieszakiem do przejrzystego przechowywania narzędzi.

160 i/7 Zestaw wkrętek Kraftform Seria 100 + jednobiegunowy tester fazy + wieszak



| Code | EAN | | |
|-------------|--------|---|---|
| 05006147001 | 041708 | | 1 |
| | | ⊕ 162 i PH VDE 1x PH 1x80; 1x PH 2x100 | |
| | | ⊖ 160 i VDE 1x 0,4x2,5x80 ¹⁾ ; 1x 0,6x3,5x100 ¹⁾ ; 1x 0,8x4,0x100; 1x 1,0x5,5x125 | |
| | | ⊖ 247 1x 0,5x3,0x70 | |

¹⁾Bez końcówki Lasertip

²⁾Produkt niedostępny w USA i Kanadzie.

160 i/165 i/7 Zestaw wkrętek Kraftform Seria 100 + jednobiegunowy tester fazy + wieszak

- Z praktycznym wieszakiem do przejrzystego przechowywania narzędzi

160 i/165 i/7 Zestaw wkrętek Kraftform Seria 100 + jednobiegunowy tester fazy + wieszak



| Code | EAN | | |
|-------------|--------|---|---|
| 05006148001 | 041715 | | 1 |
| | | ⊕ 165 i PZ VDE 1x PZ 1x80; 1x PZ 2x100 | |
| | | ⊖ 160 i VDE 1x 0,4x2,5x80 ¹⁾ ; 1x 0,6x3,5x100 ¹⁾ ; 1x 0,8x4,0x100; 1x 1,0x5,5x125 | |
| | | ⊖ 247 1x 0,5x3,0x70 | |

¹⁾Bez końcówki Lasertip

²⁾Produkt niedostępny w USA i Kanadzie.

167 i/6 Zestaw wkrętek Kraftform Seria 100



| | | | | |
|-------------|--|--------|--|---|
| Code | | EAN | | |
| 05133356001 | | 160072 | 4013288 | 1 |
| | | | 167 i TORX® VDE | |
| | | | 1x TX 8x80; 1x TX 9x80; 1x TX 10x80; 1x TX 15x80; 1x TX 20x80; 1x TX 25x100 | |

160 iS/7 Zestaw wkrętek Kraftform Seria 100 + jednobiegunowy tester fazy + wieszak, ze zredukowaną średnicą trzpienia

- Zredukowana średnica trzpienia i zintegrowana izolacja
- Pozwala na sprawną pracę nawet w trudno dostępnych miejscach
- Do montażu wkrętów i elementów sprężynowych w głębokich otworach
- Z praktycznym wieszakiem do przejrzystego przechowywania narzędzi

160 iS/7 Zestaw wkrętek Kraftform Seria 100 + jednobiegunowy tester fazy + wieszak, ze zredukowaną średnicą trzpienia



| | | | | |
|-------------|--|--------|---|---|
| Code | | EAN | | |
| 05006480001 | | 160713 | 4013288 | 1 |
| | | | 162 iS | |
| | | | 1x PH 1x80; 1x PH 2x100 | |
| | | | 165 iS PZ/S | |
| | | | 1x # 2x100 | |
| | | | 160 iS | |
| | | | 1x 0,6x3,5x100; 1x 0,8x4,0x100; 1x 1,0x5,5x125 | |
| | | | 247 | |
| | | | 1x 0,5x3,0x70 | |

^{*)}Produkt niedostępny w USA i Kanadzie.

160 iSS/7 Zestaw wkrętek Kraftform Seria 100, ze zredukowaną średnicą trzpienia i rękojeści

- Wkrętak Kraftform o zredukowanej średnicy trzpienia oraz częściowo zmniejszonej średnicy rękojeści
- Pozwala na sprawną pracę nawet w trudno dostępnych miejscach
- Do montażu wkrętów i elementów sprężynowych w głębokich otworach
- Indywidualne testy poprzez zanurzenie w kąpeli wodnej gwarantują bezpieczeństwo pracy pod napięciem do 1000 V

160 iSS/7 Zestaw wkrętek Kraftform Seria 100, ze zredukowaną średnicą trzpienia i rękojeści



| | | | | |
|-------------|--|--------|---------------------------------------|---|
| Code | | EAN | | |
| 05135961001 | | 178640 | 4013288 | 1 |
| | | | 160 iSS 1x 0,8x4,0x100 | |
| | | | 160 iS 1x 0,6x3,5x100; 1x 1,0x5,5x125 | |
| | | | 162 iSS 1x PH 1x80; 1x PH 2x100 | |
| | | | 165 iSS PZ/S 1x # 1x80; 1x # 2x100 | |

160 i/168 i/6 Zestaw wkrętek Kraftform Seria 100 + wieszak

- Z praktycznym wieszakiem do przejrzystego przechowywania narzędzi

160 i/168 i/6 Zestaw wkrętek Kraftform Seria 100 + wieszak



| Code | EAN | | |
|------------|-------------------|---|--|
| 0534777001 | 4013288 122957 | | 1 |
| | | + | 162 i PH VDE 1x PH 1x80; 1x PH 2x100 |
| | | • | 160 i VDE 1x 0,6x3,5x100 ¹⁾ ; 1x 1,0x5,5x125 |
| | | □ | 168 i VDE 1x # 1x80; 1x # 2x100 |

¹⁾Bez końcówki Lasertip

160 i/162 i/167 i/9 Zestaw wkrętek Kraftform Seria 100



| Code | EAN | | |
|-------------|-------------------|---|---|
| 05133355001 | 4013288 160065 | | 1 |
| | | + | 162 i PH VDE 1x PH 2x100 |
| | | • | 165 i PZ VDE 1x PZ 2x100 |
| | | • | 165 i PZ/S VDE 1x # 1x80; 1x # 2x100 |
| | | ✳ | 167 i TORX® VDE 1x TX 15x80; 1x TX 20x80; 1x TX 25x100 |
| | | • | 160 i VDE 1x 0,4x2,5x80 ¹⁾ ; 1x 1,0x5,5x125 |

¹⁾Bez końcówki Lasertip

Zestaw wkrętek Kraftform Plus Seria 100 165 iS PZ/S # 1 + 2. Ze zredukowaną średnicą trzpienia

- Zredukowana średnica trzpienia; Profil Pozidriv/rowek
- Pozwala na sprawną pracę nawet w trudno dostępnych miejscach
- Do montażu wkrętów i elementów sprężynowych w głębokich otworach



Zestaw wkrętek Kraftform Plus Seria 100 165 iS PZ/S # 1 + 2. Ze zredukowaną średnicą trzpienia



| Code | EAN | | |
|-------------|-------------------|---|--------------------------------------|
| 05006470001 | 4013288 214317 | | 1 |
| | | • | 165 iS PZ/S 1x # 1x80; 1x # 2x100 |

Kraftform Kompakt VDE Stainless 17 extra slim 1

15 wymiennych trzpień izolowanych VDE ze stali nierdzewnej, ze zredukowaną średnicą do zagłębionych połączeń śrubowych i sprężyn. 2 rękojeści Kraftform 3817 VDE umożliwiające ergonomiczną pracę.

Każde narzędzie testowane pojedynczo zgodnie z IEC 60900. Indywidualnie kontrolowana izolacja pod napięciem 10000 V gwarantuje bezpieczeństwo pracy pod napięciem 1000 V.

Narzędzia Wera ze stali nierdzewnej są poddawane procesowi hartowania w piecach próżniowych i odznaczają się twardością i wytrzymałością wymaganą przy pracach montażowych. Dzięki temu nie ma ograniczeń w ich zastosowaniach przemysłowych. Dzięki rzepom etui nadaje się do montażu na ścianie, półce, wózku warsztatowym i jest kompatybilne z systemem Wera 2go.

- Trzpień wymienne ze stali nierdzewnej VDE, część trzpień ze zredukowaną średnicą, testowane pojedynczo
- 2 wielokomponentowe rękojeści VDE Kraftform Stainless z kołnierzem zabezpieczającym przed staczaniem się narzędzia z miejsca pracy
- Indywidualna kontrola izolacji zgodnie z normą IEC 60900 przy napięciu 10 000 V
- Trzpień ze stali nierdzewnej zapobiegające powstawaniu korozji nalotowej
- Twardość i wytrzymałość uzyskana w procesie hartowania w piecach próżniowych
- Ergonomiczna rękojeść Kraftform do pracy bez uczucia zmęczenia
- W wytrzymałym etui składanym kompatybilnym z systemem do transportu narzędzi Wera 2go

Kraftform Kompakt VDE Stainless 17 extra slim 1



| Code | EAN | | |
|-------------|---------|--|---|
| | 4013288 | | |
| 05059041001 | 220547 | | 1 |
| | | | 3817 VDE Stainless 2x 9x98 |
| | | | Kraftform Kompakt VDE 3062 iS 1x PH 1x154; 1x PH 2x154 |
| | | | Kraftform Kompakt VDE 3065 iS PZ 1x PZ 1x154; 1x PZ 2x154 |
| | | | Kraftform Kompakt VDE 3065 iS PZ/S 1x # 1x154; 1x # 2x154 |
| | | | Kraftform Kompakt VDE 3067 i TORX® 1x TX 10x154 |
| | | | Kraftform Kompakt VDE 3067 iS TORX® 1x TX 15x154; 1x TX 20x154; 1x TX 25x154 |
| | | | Kraftform Kompakt VDE 3060 i 1x 0,4x2,5x154; 1x 1,2x6,5x154 |
| | | | Kraftform Kompakt VDE 3060 iS 1x 0,6x3,5x154; 1x 0,8x4,0x154; 1x 1,0x5,5x154 |
| | | | Zestaw rzepów 70 1x 50,0x70,0 |

⁷ Wycofane z oferty

Kraftform Kompakt VDE Stainless 8 extra slim 1

7 wymiennych trzpieni izolowanych VDE ze stali nierdzewnej, część trzpieni ze zredukowaną średnicą do zagłębionych połączeń śrubowych i sprężyn. Rękojeść Kraftform 3817 VDE do ergonomicznej pracy.

W solidnym etui. Każde narzędzie testowane pojedynczo zgodnie z IEC 60900. Indywidualnie kontrolowana izolacja pod napięciem 10000 V gwarantuje bezpieczeństwo pracy pod napięciem 1000 V. Narzędzia Wera ze stali nierdzewnej są poddawane procesowi hartowania w piecach próżniowych i odznaczają się twardością i wytrzymałością wymaganą przy pracach montażowych.

Dzięki temu nie ma ograniczeń w ich zastosowaniach przemysłowych. Dzięki rzepom etui nadaje się do montażu na ścianie, półce, wózku warsztatowym i jest kompatybilne z systemem Wera 2go.

Kraftform Kompakt VDE Stainless 8 extra slim 1



| Code | EAN | | |
|-------------|--------|---|---|
| 05059040001 | 220554 | | 1 |
| | | ● 3817 VDE Stainless 1x 9x98 | |
| | | ⊕ Kraftform Kompakt VDE 3067 i TORX® 1x TX 8x154; 1x TX 9x154; 1x TX 10x154; 1x TX 30x154 | |
| | | ⊕ Kraftform Kompakt VDE 3067 iS TORX® 1x TX 15x154; 1x TX 20x154; 1x TX 25x154 | |
| | | Zestaw rzepów 70 1x 50,0x70,0 | |

1 Wycofane z oferty

Rękojeść Kraftform Stainless VDE 3817 SB

Wysokiej jakości rękojeść Kraftform VDE przeznaczona wyłącznie do izolowanych trzpieni wymiennych VDE ze stali nierdzewnej. Rękojeść i system trzpieni wymiennych pozwalają na szybką wymianę, a tym samym uniwersalne zastosowanie.

Rękojeść Kraftform Plus zapewnia przyjemną i ergonomiczną pracę chroniąc dłoń przed powstawaniem pęcherzy i odcisków. Twarde strefy chwytu umożliwiają szybką pracę, miękkie strefy zapewniają przenoszenie wysokich momentów obrotowych.

- Rękojeść Kraftform Kompakt Stainless VDE
- Strefy twarde zapewniające szybkie pokręcanie, strefy miękkie umożliwiające przenoszenie wysokiego momentu obrotowego



Rękojeść Kraftform Stainless VDE 3817 SB



| | EAN | ⊕ | ⊕ | | | | | |
|-------------|---------|----|----|--|--|--|--|---|
| Code | 4013288 | mm | mm | | | | | 1 |
| 05003991001 | 220189 | 9 | 98 | | | | | 1 |

Kraftform Kompakt VDE 3060 i SB, ze stali nierdzewnej

Trzpień wymienny VDE do systemu trzpieni wymiennych i rękojeści Kraftform Kompakt - szybka wymiana trzpieni bez użycia narzędzi. Każde narzędzie testowane pojedynczo zgodnie z IEC 60900. Indywidualnie kontrolowana izolacja pod napięciem 10000 V gwarantuje bezpieczeństwo pracy pod napięciem 1000 V.

Narzędzia Wera ze stali nierdzewnej są poddawane procesowi hartowania w piecach próżniowych i odznaczają się twardością i wytrzymałością wymaganą przy pracach montażowych. Dzięki temu nie ma ograniczeń w ich zastosowaniach przemysłowych.

- Wymienny trzpień Kraftform Kompakt VDE do wkrętów z rowkiem prostym
- Izolowany indywidualnie testowany wg IEC 60900
- Trzpień ze stali nierdzewnej zapobiegającej powstawaniu korozji nalotowej
- Twardość i wytrzymałość uzyskana w procesie hartowania w piecach próżniowych
- Chwyt sześciokątny 9 mm ze skosami ułatwiającymi wprowadzanie

Kraftform Kompakt VDE 3060 i SB, ze stali nierdzewnej



| Code | EAN | | |
|-------------|---------|--|---|
| | 4013288 | | |
| 05033600001 | 220356 | ⊖ Kraftform Kompakt VDE 3060 i 1x 0.4x2.5x154 | 5 |
| 05033601001 | 220363 | ⊖ Kraftform Kompakt VDE 3060 i 1x 1.2x6.5x154 | 5 |

¹⁾ Wycofane z oferty

Kraftform Kompakt VDE 3060 i SB, ze stali nierdzewnej

- Zredukowana średnica trzpienia i zintegrowana izolacja
- Do montażu wkrętów i elementów sprężynowych w głębokich otworach

Kraftform Kompakt VDE 3060 i SB, ze stali nierdzewnej



| Code | EAN | | |
|-------------|---------|---|---|
| | 4013288 | | |
| 05033606001 | 220370 | ⊖ Kraftform Kompakt VDE 3060 iS 1x 0.6x3.5x154 | 5 |
| 05033607001 | 220387 | ⊖ Kraftform Kompakt VDE 3060 iS 1x 0.8x4.0x154 | 5 |
| 05033608001 | 220394 | ⊖ Kraftform Kompakt VDE 3060 iS 1x 1.0x5.5x154 | 5 |

¹⁾ Wycofane z oferty

Kraftform Kompakt VDE 3062 i SB, ze stali nierdzewnej

- Zredukowana średnica trzpienia i zintegrowana izolacja
- Do montażu wkrętów z gniazdem PH w głębokich otworach

Kraftform Kompakt VDE 3062 i SB, ze stali nierdzewnej



| Code | EAN | | |
|-------------|---------|--|---|
| | 4013288 | | |
| 05033613001 | 220400 | ⊕ Kraftform Kompakt VDE 3062 iS 1x PH 1x154 | 5 |
| 05033614001 | 220417 | ⊕ Kraftform Kompakt VDE 3062 iS 1x PH 2x154 | 5 |

¹⁾ Wycofane z oferty

Kraftform Kompakt VDE 3065 iS PZ SB, ze stali nierdzewnej

- Zredukowana średnica trzpienia i zintegrowana izolacja
- Do montażu wkrętów z gniazdem PZ w głębokich otworach

Kraftform Kompakt VDE 3065 iS PZ SB, ze stali nierdzewnej



| Code | EAN | | |
|-------------|---------|--|---|
| | 4013288 | | |
| 05033655001 | 220424 | | Kraftform Kompakt VDE 3065 iS PZ 1x PZ 1x154 5 |
| 05033656001 | 220431 | | Kraftform Kompakt VDE 3065 iS PZ 1x PZ 2x154 5 |

¹ Wycofane z oferty

Kraftform Kompakt VDE 3065 iS PZ/S, ze stali nierdzewnej

- Zredukowana średnica trzpienia i zintegrowana izolacja
- Do montażu wkrętów z gniazdem PlusMinus w głębokich otworach

Kraftform Kompakt VDE 3065 iS PZ/S SB, ze stali nierdzewnej



| Code | EAN | | |
|-------------|---------|--|--|
| | 4013288 | | |
| 05033647001 | 220448 | | Kraftform Kompakt VDE 3065 iS PZ/S 1x # 1x154 5 |
| 05033648001 | 220455 | | Kraftform Kompakt VDE 3065 iS PZ/S 1x # 2x154 5 |

¹ Wycofane z oferty

Kraftform Kompakt VDE 3067 iS TORX® SB, TORX®

- Zredukowana średnica trzpienia i zintegrowana izolacja
- Do montażu wkrętów z gniazdem TORX® w głębokich otworach

Kraftform Kompakt VDE 3067 iS TORX® SB, TORX®



| Code | EAN | | |
|-------------|---------|--|---|
| | 4013288 | | |
| 05033637001 | 220509 | | Kraftform Kompakt VDE 3067 iS TORX® 1x TX 15x154 5 |
| 05033638001 | 220516 | | Kraftform Kompakt VDE 3067 iS TORX® 1x TX 20x154 5 |
| 05033639001 | 220523 | | Kraftform Kompakt VDE 3067 iS TORX® 1x TX 25x154 5 |

¹ Wycofane z oferty

Kraftform Kompakt VDE 3067 i TORX®, ze stali nierdzewnej

- Trzpień wymienny Kraftform Kompakt VDE do wkrętów z gniazdem TORX®

Kraftform Kompakt VDE 3067 i TORX® SB, ze stali nierdzewnej



| Code | EAN | | |
|-------------|---------|--|--|
| | 4013288 | | |
| 05033629001 | 220462 | | Kraftform Kompakt VDE 3067 i TORX® 1x TX 8x154 5 |
| 05033630001 | 220479 | | Kraftform Kompakt VDE 3067 i TORX® 1x TX 9x154 5 |
| 05033631001 | 220486 | | Kraftform Kompakt VDE 3067 i TORX® 1x TX 10x154 5 |
| 05033636001 | 220493 | | Kraftform Kompakt VDE 3067 i TORX® 1x TX 30x154 5 |

¹ Wycofane z oferty



Rękojeść z uchwytem do trzpieni wymiennych Kraftform 837 i RA, z funkcją grzechotki

Rękojeść z uchwytem do trzpieni wymiennych Wera Kraftform Kompakt VDE z drobnozębnym mechanizmem zapadkowym w rękojeści (40 zębów/kąt powrotu zapadki 9°).

Mechanizm zapadkowy przyspiesza dokręcanie bez konieczności ponownego nasadzenia narzędzia. Całkowicie wbudowany w rękojeść mechanizm zapadkowy zapewnia bardzo łatwą i wygodną pracę. Rękojeść i system trzpieni wymiennych pozwalają na szybką wymianę, a tym samym uniwersalne zastosowanie.

- Rękojeść z uchwytem do trzpieni wymiennych Kraftform Kompakt VDE z funkcją grzechotki
- Zintegrowany drobnozębny mechanizm zapadkowy zapewnia szybką i bezpieczną pracę
- Duża prędkość pracy: grzechotka umożliwi również pokręcanie
- Ergonomiczne i intuicyjne przełączanie kierunku pracy prawo/lewo lub ustawianie w pozycji 0
- Rękojeść Kraftform Plus zapewnia przyjemną i ergonomiczną pracę

Rękojeść z uchwytem do trzpieni wymiennych Kraftform 837 i RA, z funkcją grzechotki



| Code | EAN | mm | mm | | | | | | |
|---------------------------|--------|----|-----|--|--|--|--|--|---|
| 05057490001 ¹⁾ | 229700 | 9 | 115 | | | | | | 1 |

¹⁾ W sprzedaży od czerwca 2024

Kraftform Kompakt VDE 17 RA 1

17-częściowy zestaw Kraftform Kompakt VDE. 1 rękojeść z uchwytem do trzpieni wymiennych 837 i RA z funkcją grzechotki (40 zębów, kąt powrotu zapadki 9°), 1 rękojeść z uchwytem do trzpieni wymiennych 817 VDE, 15 trzpieni wymiennych VDE z systemem wyszukiwania narzędzi Wera „Take it easy“: z oznaczeniem kolorystycznym według profilu i laserowym oznaczeniem rozmiaru. Każde narzędzie testowane pojedynczo zgodnie z IEC 60900. Indywidualnie kontrolowana izolacja w kąpielii wodnej pod napięciem 10000 V gwarantuje bezpieczeństwo pracy pod napięciem 1000 V. W wytrzymałym etui do powieszenia na pasku.

- 1 rękojeść z uchwytem na trzpień wymienne Kraftform Kompakt VDE 837 i RA z funkcją grzechotki (40 zębów, kąt powrotu zapadki 9°), 1 rękojeść z uchwytem na trzpień wymienne 817 VDE
- Rękojeść z uchwytem do trzpieni wymiennych 837 i RA z grzechotką zintegrowaną z rękojeścią zapewnia szybką i bezpieczną pracę
- Duża prędkość pracy: grzechotka umożliwi również pokręcanie
- Ergonomiczne i intuicyjne przełączanie kierunku pracy prawo/lewo lub ustawianie w pozycji 0
- Trzpień wymienne VDE (długość 157 mm) z praktyczną funkcją pokręcania, zabezpieczeniem przed staczaniem się narzędzia z miejsca pracy i systemem wyszukiwania narzędzi Take it easy: z oznaczeniem kolorystycznym według profilu i laserowym oznaczeniem rozmiaru
- Każde narzędzie testowane pojedynczo zgodnie z IEC 60900
- W wytrzymałym etui
- Kompatybilne z systemem Wera2go

Kraftform Kompakt VDE 17 RA 1



| Code | EAN | | |
|-------------|--------|--|---|
| 05006618001 | 229694 | | 1 |
| | | ● 837 i RA 1x 9x115 | |
| | | ● 817 VDE 1x 9x98 | |
| | | ⊕ Kraftform Kompakt VDE 62 i Take it easy 1x PH 1x157; 1x PH 2x157 | |
| | | ⊕ Kraftform Kompakt VDE 65 i Take it easy 1x PZ 1x157; 1x PZ 2x157 | |
| | | ⊕ Kraftform Kompakt VDE 65 i PZ/S Take it easy 1x # 1x157; 1x # 2x157 | |
| | | ⊕ Kraftform Kompakt VDE 67 i Take it easy 1x TX 10x157; 1x TX 15x157; 1x TX 20x157; 1x TX 25x157 | |
| | | ● Kraftform Kompakt VDE 60 i Take it easy 1x 0,4x2,5x157; 1x 0,8x4,0x157; 1x 1,0x5,5x157; 1x 1,2x6,5x157 | |
| | | ● Kraftform Kompakt VDE 60 iS Take it easy 1x 0,6x3,5x157 | |

¹⁾ W sprzedaży od czerwca 2024

Kraftform Kompakt VDE 17 RA Imperial 1



| Code | EAN | | |
|-------------|-------------------|--|---|
| 05006619001 | 4013288 229885 | | 1 |
| | | ● 837 i RA 1x 9x115 | |
| | | ● 817 VDE 1x 9x98 | |
| | | + Kraftform Kompakt VDE 62 i Take it easy 1x PH 1x157; 1x PH 2x157 | |
| | | + Kraftform Kompakt VDE 65 i PZ/S Take it easy 1x # 1x157; 1x # 2x157 | |
| | | + Kraftform Kompakt VDE 67 i Take it easy 1x TX 10x157; 1x TX 15x157; 1x TX 20x157; 1x TX 25x157 | |
| | | ● Kraftform Kompakt VDE 60 i Take it easy 1x 0,4x2,5x157; 1x 0,8x4,0x157; 1x 1,0x5,5x157; 1x 1,2x6,5x157 | |
| | | ● Kraftform Kompakt VDE 60 iS Take it easy 1x 0,6x3,5x157 | |
| | | □ Kraftform Kompakt VDE 68 i Take it easy 1x # 1x157; 1x # 2x157 | |

W sprzedaży od czerwca 2024

Kraftform Kompakt & VDE - wszystkie wymiary zawsze pod ręką.

Kraftform Kompakt VDE 16 Torque 1,2-3,0 Nm extra slim 1

16-częściowy zestaw wymiennych trzpieni VDE z rękojścią dynamometryczną nastawną. 14 trzpieni wymiennych (z czego 11 ze zredukowaną średnicą) i zintegrowaną izolacją. Rękojeść dynamometryczna z regulacją momentu obrotowego w zakresie 1,2-3,0 Nm. Ergonomiczna rękojeść Kraftform złożona z twardych stref chwytu umożliwiających szybki montaż oraz stref miękkich zapewniających przenoszenia wysokich momentów obrotowych.

- Zestaw wkrętaków dynamometrycznych nastawnych Kraftform Kompakt VDE
- Rękojeść dynamometryczna nastawna Kraftform VDE wyłącznie do trzpieni wymiennych Wera VDE
- Trzpień wymienne VDE 154 mm
- W wytrzymałym etui
- 16-częściowy



Kraftform Kompakt VDE 16 Torque 1,2-3,0 Nm extra slim 1



| Code | EAN | | |
|-------------|-------------------|---|---|
| 05135906001 | 4013288 188335 | | 1 |
| | | ● 7400 VDE 1x 7441 VDE, 1,2-3,0 Nm | |
| | | ● 817 VDE 1x 9x102 | |
| | | + KK 62 iS 1x PH 1x154; 1x PH 2x154 | |
| | | + KK 65 iS PZ 1x PZ 1x154; 1x PZ 2x154 | |
| | | + KK 65 iS PZ/S 1x # 1x154; 1x # 2x154 | |
| | | ● KK 67 i TORX® 1x TX 10x154 | |
| | | ● KK 67 iS TORX® 1x TX 15x154; 1x TX 20x154; 1x TX 25x154 | |
| | | ● KK 60 i 1x 0,4x2,5x154 | |
| | | ● KK 60 iS 1x 0,6x3,5x154; 1x 0,8x4,0x154; 1x 1,0x5,5x154 | |

Wycofane z oferty

Kraftform Kompakt VDE 15 Torque 1,2-3,0 Nm extra slim 1

15-częściowy zestaw wymiennych trzpieni VDE z rękojeścią dynamometryczną nastawną. 14 trzpieni wymiennych (z czego 12 ze zredukowaną średnicą) i zintegrowaną izolacją. Rękojeść dynamometryczna z regulacją momentu obrotowego w zakresie 1,2-3,0 Nm. Ergonomiczna rękojeść Kraftform złożona z twardych stref chwytu umożliwiających szybki montaż oraz stref miękkich zapewniających przenoszenia wysokich momentów obrotowych.

Kraftform Kompakt VDE 15 Torque 1,2-3,0 Nm extra slim 1



| Code | EAN | | |
|-------------|-------------------|--|---|
| 05059291001 | 4013288 168375 | | 1 |
| | | ● 7400 VDE 1x 7441 VDE, 1,2-3,0 Nm | |
| | | ⊕ KK 62 iS 1x PH 1x154; 1x PH 2x154 | |
| | | ⊕ KK 65 iS PZ 1x PZ 1x154; 1x PZ 2x154 | |
| | | ⊕ KK 65 iS PZ/S 1x # 1x154; 1x # 2x154 | |
| | | ⊕ KK 67 i TORX® 1x TX 10x154 | |
| | | ⊕ KK 67 iS TORX® 1x TX 15x154; 1x TX 20x154; 1x TX 25x154 | |
| | | ◐ KK 60 i 1x 0,4x2,5x154 | |
| | | ◐ KK 60 iS 1x 0,6x3,5x154; 1x 0,8x4,0x154; 1x 1,0x5,5x154 | |

1 Wycofane z oferty

Kraftform Kompakt VDE Big Pack 1

26-częściowy zestaw Kraftform Kompakt VDE, 2 rękojeści z uchwytem trzpieni wymiennych 817 VDE Kraftform, 24 trzpienie wymienne VDE (każdy o długości 157 mm), większość z nich ze zredukowaną średnicą trzpienia (iS), umożliwiającą dostęp do głęboko położonych elementów śrubowych i sprężynowych. Indywidualnie kontrolowana izolacja zgodnie z IEC 60900 pod napięciem 10000 V gwarantuje bezpieczeństwo pracy pod napięciem 1000 V.

System wyszukiwania Take it easy z oznaczeniem kolorystycznym według rozmiaru ułatwiającym i przyspieszającym odnajdywanie właściwego narzędzia. Rękojeść Kraftform Plus zapewnia przyjemną i ergonomiczną pracę chroniąc dłoń przed powstawaniem pęcherzy i odcisków. Twarde strefy chwytu umożliwiają szybką pracę, miękkie strefy zapewniają przenoszenie wysokich momentów obrotowych. Zabezpieczenie przed uciążliwym staczaniem się narzędzia z miejsca pracy.

- 2 rękojeści z uchwytem trzpieni wymiennych Kraftform 817 VDE z izolacją VDE i zabezpieczeniem przed staczaniem się narzędzia z miejsca pracy
- Trzpienia wymienne VDE (długość 157 mm) z praktyczną funkcją pokręcania, zabezpieczeniem przed staczaniem się narzędzia z miejsca pracy i systemem wyszukiwania narzędzi Take it easy: z oznaczeniem kolorystycznym według profilu i laserowym oznaczeniem rozmiaru
- Narzędzia izolowane, część wkrętałów z trzpieniem o zredukowanej średnicy do bezpiecznej pracy pod napięciem do 1000 V
- Każde narzędzie testowane pojedynczo zgodnie z IEC 60900
- W wytrzymałym etui
- Kompatybilne z systemem Wera2go

Kraftform Kompakt VDE Big Pack 1



| Code | EAN | | |
|-------------|-------------------|--|---|
| 05006617001 | 4013288 229557 | | 1 |
| | | ● 817 VDE 2x 9x98 | |
| | | ⊕ Kraftform Kompakt VDE 62 i Take it easy 1x PH 1x157; 1x PH 2x157 | |
| | | ⊕ Kraftform Kompakt VDE 65 iS Take it easy 1x PZ 1x157; 1x PZ 2x157 | |
| | | ⊕ Kraftform Kompakt VDE 62 iS PH/S Take it easy 1x # 1x157; 1x # 2x157 | |
| | | ⊕ Kraftform Kompakt VDE 65 iS PZ/S Take it easy 1x # 1x157; 1x # 2x157 | |
| | | ⊕ Kraftform Kompakt VDE 67 i Take it easy 1x TX 8x157; 1x TX 9x157; 1x TX 10x157; 1x TX 30x157 | |
| | | ⊕ Kraftform Kompakt VDE 67 iS Take it easy 1x TX 15x157; 1x TX 20x157; 1x TX 25x157 | |
| | | ○ Kraftform Kompakt VDE 64 i Take it easy 1x 2,5x157; 1x 3,0x157; 1x 4,0x157; 1x 5,0x157 | |
| | | ● Kraftform Kompakt VDE 60 i Take it easy 1x 0,4x2,5x157; 1x 1,2x6,5x157 | |
| | | ● Kraftform Kompakt VDE 60 iS Take it easy 1x 0,6x3,5x157; 1x 0,8x4,0x157; 1x 1,0x5,5x157 | |

Kraftform Kompakt VDE 18 Universal 1

16 wymiennych trzpieni izolowanych VDE z rękojeścią Kraftform 817 VDE i jednobiegunowym testerem fazy w wytrzymałym etui do mocowania na pasku. Każde narzędzie testowane pojedynczo zgodnie z IEC 60900. Indywidualnie kontrolowana izolacja pod napięciem 10000 V gwarantuje bezpieczeństwo pracy pod napięciem 1000 V.



Kraftform Kompakt VDE 18 Universal 1



| Code | EAN | | |
|-------------|-------------------|--|---|
| 05003471001 | 4013288 106599 | | 1 |
| | | ● 817 VDE 1x 9x102 | |
| | | ⊕ KK 62 i 1x PH 1x154; 1x PH 2x154 | |
| | | ⊕ KK 62 i PH/S 1x # 1x154; 1x # 2x154 | |
| | | ⊕ KK 65 i PZ 1x PZ 1x154; 1x PZ 2x154 | |
| | | ⊕ KK 65 i PZ/S 1x # 1x154; 1x # 2x154 | |
| | | ● KK 60 i 1x 0,4x2,5x154; 1x 0,6x3,5x154; 1x 0,8x4,0x154; 1x 1,0x5,5x154 | |
| | | ● KK 96 VK 6,3 1x 6,3x89 | |
| | | ● KK 97 VK 8,1 1x 8,1x89 | |
| | | ▲ KK 98 DK 1x 89 | |
| | | ● KK 99 FL 1x 89 | |
| | | ● 247 1x 0,5x3,0x70 | |

¹⁾ Wycofane z oferty

²⁾ Produkt niedostępny w USA i Kanadzie.

Kraftform Kompakt VDE 18 Imperial 1



| Code | EAN | | |
|-------------|--------|--|---|
| 05347108001 | 182401 | | 1 |
| | | 817 VDE 2x 9x102 | |
| | | KK 62 i 1x PH 1x154; 1x PH 2x154 | |
| | | KK 62 i PH/S 1x # 1x154; 1x # 2x154 | |
| | | KK 65 i PZ/S 1x # 1x154; 1x # 2x154 | |
| | | KK 60 i 1x 0,4x2,5x154; 1x 0,6x3,5x154; 1x 0,8x4,0x154; 1x 1,0x5,5x154 | |
| | | KK 68 i 1x # 1x154; 1x # 2x154 | |
| | | KK 96 VK 6,3 1x 6,3x89 | |
| | | KK 97 VK 8,1 1x 8,1x89 | |
| | | KK 98 DK 1x 89 | |
| | | KK 99 FL 1x 89 | |

¹⁾ Wycofane z oferty

Kraftform Kompakt VDE 18 Universal 2



| Code | EAN | | |
|-------------|--------|--|---|
| 05347107001 | 182395 | | 1 |
| | | 817 VDE 2x 9x102 | |
| | | KK 62 i 1x PH 1x154; 1x PH 2x154 | |
| | | KK 62 i PH/S 1x # 1x154; 1x # 2x154 | |
| | | KK 60 i 1x 0,4x2,5x154; 1x 0,6x3,5x154; 1x 0,8x4,0x154; 1x 1,0x5,5x154 | |
| | | KK 65 i PZ 1x PZ 1x154; 1x PZ 2x154 | |
| | | KK 65 i PZ/S 1x # 1x154; 1x # 2x154 | |
| | | KK 96 VK 6,3 1x 6,3x89 | |
| | | KK 97 VK 8,1 1x 8,1x89 | |
| | | KK 98 DK 1x 89 | |
| | | KK 99 FL 1x 89 | |

¹⁾ Wycofane z oferty

Kraftform Kompakt VDE 17 extra slim 1

- Testowane pojedynczo narzędzie VDE ze zredukowaną średnicą trzpienia
- 2 wielokładnikowe, ergonomiczne rękojeści Kraftform VDE z zabezpieczeniem przed stacaniem
- W wytrzymałym etui tekstylnym
- Szczypce wielofunkcyjne do prac przy instalacji elektrycznej: do cięcia kabli, ściągania izolacji, chwytania, gięcia, usuwanie zadziorów, zagniatania tulejek kablowych
- Szczypce wraz z ostrzami do kabli z precyzyjnymi krawędziami tnącymi (hartowanymi indukcyjnie) do kabli Cu i Al do 5 x 2,5 mm² / Ø 15 mm

Kraftform Kompakt VDE 17 extra slim 1



| Code | EAN | | |
|-------------|-------------------|---|---|
| 05136027001 | 4013288 208798 | | 1 |
| | | ● 817 VDE 2x 9x102 | |
| | | ⊕ KK 62 iS 1x PH 1x154; 1x PH 2x154 | |
| | | ⊕ KK 65 iS PZ 1x PZ 1x154; 1x PZ 2x154 | |
| | | ⊕ KK 65 iS PZ/S 1x # 1x154; 1x # 2x154 | |
| | | ⊗ KK 67 i TORX® 1x TX 10x154 | |
| | | ⊗ KK 67 iS TORX® 1x TX 15x154; 1x TX 20x154; 1x TX 25x154 | |
| | | ● KK 60 i 1x 0,4x2,5x154 | |
| | | ● KK 60 iS 1x 0,6x3,5x154; 1x 0,8x4,0x154; 1x 1,0x5,5x154 | |
| | | KNIPLEX® 13 96 200 | |
| | | K70 1x 50,0x70,0 | |

¹ Wycofane z oferty

Kraftform Kompakt VDE 17 Universal 1 Tool Finder

- Zestaw 17-częściowy
- 2 rękojeści z uchwytem trzpieni wymiennych Kraftform 817 VDE z izolacją VDE i zabezpieczeniem przed stacaniem się narzędzia z miejsca pracy
- Trzpienie wymienne VDE (długość 157 mm) z praktyczną funkcją pokręcania, zabezpieczeniem przed stacaniem się narzędzia z miejsca pracy i systemem wyszukiwania narzędzi Take it easy: z oznaczeniem kolorystycznym według profilu i laserowym oznaczeniem rozmiaru
- Każde narzędzie testowane pojedynczo zgodnie z IEC 60900
- W wytrzymałym etui
- Kompatybilne z systemem Wera 2go



Kraftform Kompakt VDE 17 Universal 1 Tool Finder



| Code | EAN | | |
|-------------|-------------------|--|---|
| 05006611001 | 4013288 229564 | | 1 |
| | | ● 817 VDE 2x 9x98 | |
| | | ⊕ Kraftform Kompakt VDE 62 i Take it easy 1x PH 1x157; 1x PH 2x157 | |
| | | ⊕ Kraftform Kompakt VDE 65 i Take it easy 1x PZ 1x157; 1x PZ 2x157 | |
| | | ⊕ Kraftform Kompakt VDE 65 i PZ/S Take it easy 1x # 1x157; 1x # 2x157 | |
| | | ⊗ Kraftform Kompakt VDE 67 i Take it easy 1x TX 10x157; 1x TX 15x157; 1x TX 20x157; 1x TX 25x157 | |
| | | ● Kraftform Kompakt VDE 60 i Take it easy 1x 0,4x2,5x157; 1x 0,8x4,0x157; 1x 1,0x5,5x157; 1x 1,2x6,5x157 | |
| | | ● Kraftform Kompakt VDE 60 iS Take it easy 1x 0,6x3,5x157 | |
| | | Zestaw rzepów 70 1x 50,0x70,0 | |

Kraftform Kompakt VDE 17 Universal 1

- 2 wielokładnikowe, ergonomiczne rękojeści Kraftform VDE z zabezpieczeniem przed stacianiem

Kraftform Kompakt VDE 17 Universal 1



| Code | EAN | | | |
|-------------|--------|---|---|---|
| 05059030001 | 173508 | | | 1 |
| | | ● | 817 VDE 2x 9x102 | |
| | | + | KK 62 i 1x PH 1x154; 1x PH 2x154 | |
| | | + | KK 65 i PZ 1x PZ 1x154; 1x PZ 2x154 | |
| | | + | KK 65 i PZ/S 1x # 1x154; 1x # 2x154 | |
| | | ⊕ | KK 67 i TORX® 1x TX 10x154; 1x TX 15x154; 1x TX 20x154; 1x TX 25x154 | |
| | | ⊖ | KK 60 i 1x 0,4x2,5x154; 1x 0,8x4,0x154; 1x 1,0x5,5x154; 1x 1,2x6,5x154 | |
| | | ⊖ | KK 60 iS 1x 0,6x3,5x154 | |

¹ Wycofane z oferty

Kraftform Kompakt VDE 16 extra slim 1

- Wymienne trzpienie Kraftform Kompakt VDE o zredukowanej średnicy
- Pozwala na sprawną pracę nawet w trudno dostępnych miejscach
- Do montażu wkrętów i elementów sprężynowych w głębokich otworach

Kraftform Kompakt VDE 16 extra slim 1



| Code | EAN | | | |
|-------------|--------|---|--|---|
| 05003484001 | 164056 | | | 1 |
| | | ● | 817 VDE 1x 9x102 | |
| | | + | KK 62 iS 1x PH 1x154; 1x PH 2x154 | |
| | | + | KK 65 iS PZ 1x PZ 1x154; 1x PZ 2x154 | |
| | | + | KK 65 iS PZ/S 1x # 1x154; 1x # 2x154 | |
| | | ⊕ | KK 67 i TORX® 1x TX 10x154 | |
| | | ⊕ | KK 67 iS TORX® 1x TX 15x154; 1x TX 20x154; 1x TX 25x154 | |
| | | ⊖ | KK 60 i 1x 0,4x2,5x154 | |
| | | ⊖ | KK 60 iS 1x 0,6x3,5x154; 1x 0,8x4,0x154; 1x 1,0x5,5x154 | |
| | | ⊖ | 247 1x 0,5x3,0x70 | |

¹ Wycofane z oferty

² Produkt niedostępny w USA i Kanadzie.

Kraftform Kompakt VDE 7 extra slim 1 Zestaw wymiennych trzpieni izolowanych

- Testowane pojedynczo narzędzie VDE ze zredukowaną średnicą trzpienia
- W wytrzymałym etui składanym kompatybilnym z systemem do transportu narzędzi Wera 2go

Kraftform Kompakt VDE 7 extra slim 1



| Code | EAN | | |
|-------------|-------------------|---|---|
| 05003475001 | 4013288 217691 | | 1 |
| | | 817 VDE 1x 9x102 | |
| | | KK 62 iS 1x PH 1x154; 1x PH 2x154 | |
| | | KK 65 iS PZ/S 1x # 2x154 | |
| | | KK 67 iS TORX® 1x TX 15x154; 1x TX 20x154 | |
| | | KK 60 iS 1x 0,6x3,5x154 | |
| | | K70 1x 50,0x70,0 | |

7 Wycofane z oferty

Kraftform Kompakt VDE 16 Universal 1



| Code | EAN | | |
|-------------|-------------------|--|---|
| 05003474001 | 4013288 144010 | | 1 |
| | | 817 VDE 1x 9x102 | |
| | | KK 62 i 1x PH 1x154; 1x PH 2x154 | |
| | | KK 65 i PZ 1x PZ 1x154; 1x PZ 2x154 | |
| | | KK 65 i PZ/S 1x # 1x154; 1x # 2x154 | |
| | | KK 67 i TORX® 1x TX 10x154; 1x TX 15x154; 1x TX 20x154; 1x TX 25x154 | |
| | | KK 60 i 1x 0,4x2,5x154; 1x 0,6x3,5x154; 1x 0,8x4,0x154; 1x 1,0x5,5x154 | |
| | | 247 1x 0,5x3,0x70 | |

7 Wycofane z oferty

7 Produkt niedostępny w USA i Kanadzie.

Kraftform Kompakt VDE 7 Universal 2



| Code | EAN | | |
|-------------|-------------------|--|---|
| 05003472001 | 4013288 106605 | | 1 |
| | | 817 VDE 1x 9x102 | |
| | | KK 65 i PZ 1x PZ 1x154; 1x PZ 2x154 | |
| | | KK 60 i 1x 0,4x2,5x154; 1x 0,6x3,5x154; 1x 0,8x4,0x154; 1x 1,0x5,5x154 | |

7 Wycofane z oferty

Seria 7400 VDE Rękojeść dynamometryczny nastawny (0,3-3,5 Nm)

- Rękojeść dynamometryczna nastawna Kraftform VDE
- Z nastawianym momentem obrotowym 0,3-1,2 Nm
- Wyraźnie słyszalne i wyczuwalne zwolnienie po osiągnięciu żądanego momentu obrotowego
- Do trzpieni Kompakt VDE
- Szybka wymiana trzpieni

Seria 7400 VDE Rękojeść dynamometryczny nastawny (0,3-3,5 Nm)

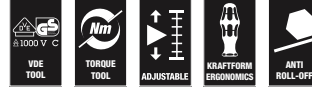

| Code | EAN | Art.No. | mm | Nm | Nm | mm | | |
|-------------|--------|----------|----|---------|------|-----|----------------------------------|---|
| 05074752001 | 179111 | 7440 VDE | 9 | 0,3-1,2 | 0,05 | 192 | 7 ⁹ / ₁₆ " | 1 |
| 05074750001 | 168535 | 7441 VDE | 9 | 1,2-3,0 | 0,10 | 192 | 7 ⁹ / ₁₆ " | 1 |
| 05074757001 | 184412 | 7444 VDE | 9 | 1,7-3,5 | 0,10 | 192 | 7 ⁹ / ₁₆ " | 1 |

Kraftform Kompakt Turbo i 1

Wielu użytkownikom zależy na możliwości szybszego wkręcania bez kompromisów. Dzięki precyzyjnemu wkrętakowi, który gwarantuje również mocne dokręcanie i jest znacznie szybszy niż konwencjonalny wkrętak, jest to możliwe. Rozwiązaniem jest włączana przekładnia: zintegrowana z rękojeścią wkrętaka zwiększa czterokrotnie prędkość pracy w sposób całkowicie mechaniczny w przypadku połączeń śrubowych, które nie stawiają dużego oporu.

Jedną ręką mocuje przednią część rękojeści, drugą obraca tylną część rękojeści. Funkcja turbo może być włączona lub wyłączona po naciśnięciu przycisku. Zalecane jest wyłączenie w przypadku dokręcania i odkręcania z wysokim momentem obrotowym, jak również do precyzyjnej regulacji. Wytrzymała, bezobsługowa stalowa przekładnia o maksymalnym momencie obrotowym 14 Nm z funkcją turbo z możliwością wyłączenia.

W wersji VDE Kraftform Turbo 827 T i z wymiennymi trzpieniami Wera VDE, które zostały przetestowane zgodnie z normą IEC 60900, gwarantuje szybką i bezpieczną pracę nawet pod napięciem (do 1000 V).

- Cztery razy większa prędkość pracy dzięki funkcji turbo (uzyskiwana w sposób całkowicie mechaniczny bez akumulatora)
- Włączanie i wyłączanie funkcji turbo po naciśnięciu jednego przycisku
- Funkcja turbo przeznaczona do połączeń śrubowych, które nie stawiają dużego oporu
- Możliwość stosowania jak zwykły wkrętak do wkręcania ze stale rosnącym momentem obrotowym bez funkcji turbo
- Wytrzymała, bezobsługowa stalowa przekładnia

Kraftform Kompakt Turbo i 1



| Code | EAN | | | |
|-------------|-------------------|--|--|---|
| 05057484001 | 4013288 214638 | | | 1 |
| | | | 827 T i Kraftform Turbo 1x 9x125 | |
| | | | 817 VDE 1x 9x102 | |
| | | | KK 62 iS 1x PH 1x154; 1x PH 2x154 | |
| | | | KK 65 iS PZ 1x PZ 1x154; 1x PZ 2x154 | |
| | | | KK 65 iS PZ/S 1x # 1x154; 1x # 2x154 | |
| | | | KK 67 i TORX® 1x TX 10x154 | |
| | | | KK 67 iS TORX® 1x TX 15x154; 1x TX 20x154; 1x TX 25x154 | |
| | | | KK 60 i 1x 0,4x2,5x154 | |
| | | | KK 60 iS 1x 0,6x3,5x154; 1x 0,8x4,0x154; 1x 1,0x5,5x154 | |

¹ Wycofane z oferty

817 Rękojeść Kraftform VDE SB

- Rękojeść Kraftform Kompakt VDE
- Wyłącznie do trzpieni wymiennych Wera VDE
- Strefy twarde zapewniające szybkie pokręcanie, strefy miękkie umożliwiające przenoszenie wysokiego momentu obrotowego
- Sześciokątny kołnierz zabezpiecza przed uciążliwym stacjonowaniem narzędzia

817 Rękojeść Kraftform VDE SB



| Code | EAN | | | | | | | |
|-------------|-------------------|----|----|---|-----|--|--|---|
| 05003990001 | 4013288 104359 | mm | mm | 9 | 102 | | | 1 |

Kraftform Kompakt Turbo i Imperial 1



| Code | EAN | | | | | | |
|-------------|--------|---|--|--|--|--|---|
| 05057485001 | 214669 | | | | | | 1 |
| | | ● | 827 T i Kraftform Turbo 1x 9x125 | | | | |
| | | ● | 817 VDE 1x 9x102 | | | | |
| | | + | KK 62 iS 1x PH 1x154; 1x PH 2x154 | | | | |
| | | + | KK 62 i PH/S 1x # 1x154; 1x # 2x154 | | | | |
| | | * | KK 67 i TORX® 1x TX 10x154 | | | | |
| | | * | KK 67 iS TORX® 1x TX 15x154; 1x TX 20x154; 1x TX 25x154 | | | | |
| | | ○ | KK 68 iS 1x # 1x154; 1x # 2x154 | | | | |
| | | ◐ | KK 60 i 1x 0,4x2,5x154 | | | | |
| | | ◐ | KK 60 iS 1x 0,6x3,5x154; 1x 0,8x4,0x154; 1x 1,0x5,5x154 | | | | |

1) Wycofane z oferty

Rękojeść Kraftform Turbo 827 T i

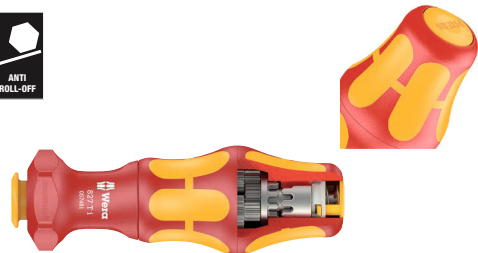

| Code | EAN | mm | mm | | | | |
|-------------|--------|----|-----|--|--|--|---|
| 05057481001 | 214607 | 9 | 125 | | | | 1 |

Trzpień wymienny Kraftform Kompakt VDE 60 i

Trzpień wymienny izolowany VDE systemu Wera Kraftform Kompakt - szybka wymiana trzpień bez użycia narzędzi. Każde narzędzie testowane pojedynczo zgodnie z IEC 60900.

Indywidualnie kontrolowana izolacja poprzez zanurzenie pod napięciem 10000 V gwarantuje bezpieczeństwo pracy pod napięciem 1000 V.



Trzpień wymienny Kraftform Kompakt VDE 60 i



| Code | EAN | mm | mm | mm | | | |
|-------------|--------|-----|-----|-----|-------|---------|---|
| 05003400001 | 104052 | 0,4 | 2,5 | 154 | 3/32" | 6 1/16" | 5 |
| 05003401001 | 104069 | 0,5 | 3,0 | 154 | 1/8" | 6 1/16" | 5 |
| 05003402001 | 104076 | 0,6 | 3,5 | 154 | 9/64" | 6 1/16" | 5 |
| 05003403001 | 104083 | 0,8 | 4,0 | 154 | 5/32" | 6 1/16" | 5 |
| 05003404001 | 104090 | 1,0 | 5,5 | 154 | 7/32" | 6 1/16" | 5 |
| 05003405001 | 104106 | 1,2 | 6,5 | 154 | 1/4" | 6 1/16" | 5 |

1) Wycofane z oferty

Kraftform Kompakt VDE 60 i SB



| Code | EAN | | | | | | |
|-------------|--------|---|----------------------------------|--|--|--|---|
| 05004400001 | 220790 | ◐ | KK 60 i 1x 0.4x2.5x154 | | | | 5 |
| 05004401001 | 220806 | ◐ | KK 60 i 1x 0.5x3.0x154 | | | | 5 |
| 05004402001 | 220813 | ◐ | KK 60 i 1x 0.6x3.5x154 | | | | 5 |
| 05004403001 | 220820 | ◐ | KK 60 i 1x 0.8x4.0x154 | | | | 5 |
| 05004404001 | 220837 | ◐ | KK 60 i 1x 1.0x5.5x154 | | | | 5 |
| 05004405001 | 220844 | ◐ | KK 60 i 1x 1.2x6.5x154 | | | | 5 |

1) Wycofane z oferty

Trzpień wymienny Kraftform Kompakt VDE 60 iS

- Zredukowana średnica trzpienia i zintegrowana izolacja
- Pozwala na sprawną pracę nawet w trudno dostępnych miejscach
- Do montażu wkrętów i elementów sprężynowych w głębokich otworach

Trzpień wymienny Kraftform Kompakt VDE 60 iS



| Code | EAN | mm | mm | mm | mm | mm | mm | mm |
|-------------|--------|-----|-----|-----|-------|---------|----|----|
| 05003406001 | 163882 | 0,6 | 3,5 | 154 | 9/64" | 6 1/16" | | 5 |
| 05003407001 | 163899 | 0,8 | 4,0 | 154 | 5/32" | 6 1/16" | | 5 |
| 05003408001 | 163905 | 1,0 | 5,5 | 154 | 7/32" | 6 1/16" | | 5 |

Wycofane z oferty

Kraftform Kompakt VDE 60 iS SB



| Code | EAN | | |
|-------------|--------|---|----------------------------|
| 05004406001 | 220851 | ⊖ | KK 60 iS 1x 0.6x3.5x154 |
| 05004407001 | 220868 | ⊖ | KK 60 iS 1x 0.8x4.0x154 |
| 05004408001 | 220875 | ⊖ | KK 60 iS 1x 1.0x5.5x154 |

Wycofane z oferty

Trzpień wymienny Kraftform Kompakt VDE 62 i



| Code | EAN | | mm | mm | | |
|-------------|--------|------|-----|---------|--|---|
| 05003410001 | 104113 | PH 0 | 154 | 6 1/16" | | 5 |
| 05003411001 | 104120 | PH 1 | 154 | 6 1/16" | | 5 |
| 05003412001 | 104137 | PH 2 | 154 | 6 1/16" | | 5 |

Wycofane z oferty

Trzpień wymienny Kraftform Kompakt VDE 62 iS

- Zredukowana średnica trzpienia i zintegrowana izolacja
- Pozwala na sprawną pracę nawet w trudno dostępnych miejscach
- Do montażu wkrętów i elementów sprężynowych w głębokich otworach

Trzpień wymienny Kraftform Kompakt VDE 62 iS



| Code | EAN | | mm | mm | | |
|-------------|--------|------|-----|---------|--|---|
| 05003413001 | 163912 | PH 1 | 154 | 6 1/16" | | 5 |
| 05003414001 | 163929 | PH 2 | 154 | 6 1/16" | | 5 |

Wycofane z oferty

Kraftform Kompakt VDE 62 iS SB



| Code | EAN | | |
|-------------|--------|---|-------------------------|
| 05004413001 | 220882 | + | KK 62 iS 1x PH 1x154 |
| 05004414001 | 220899 | + | KK 62 iS 1x PH 2x154 |

Wycofane z oferty

Trzpień wymienny Kraftform Kompakt VDE 65 i



| | EAN | | | | | |
|-------------|---------|------|-----|---------|--|---|
| Code | 4013288 | | mm | | | |
| 05003450001 | 104144 | PZ 0 | 154 | 6 1/16" | | 5 |
| 05003451001 | 104151 | PZ 1 | 154 | 6 1/16" | | 5 |
| 05003452001 | 104168 | PZ 2 | 154 | 6 1/16" | | 5 |

¹ Wycofane z oferty

Trzpień wymienny Kraftform Kompakt VDE 65 iS

- Zredukowana średnica trzpienia i zintegrowana izolacja
- Pozwala na sprawną pracę nawet w trudno dostępnych miejscach
- Do montażu wkrętów i elementów sprężynowych w głębokich otworach

Trzpień wymienny Kraftform Kompakt VDE 65 iS



| | EAN | | | | | |
|-------------|---------|------|-----|---------|--|---|
| Code | 4013288 | | mm | | | |
| 05003455001 | 163950 | PZ 1 | 154 | 6 1/16" | | 5 |
| 05003456001 | 164032 | PZ 2 | 154 | 6 1/16" | | 5 |

¹ Wycofane z oferty

Kraftform Kompakt VDE 65 iS PZ SB



| | EAN | | | | |
|-------------|---------|--|----------------------------|--|---|
| Code | 4013288 | | | | |
| 05004455001 | 220905 | | KK 65 iS PZ 1x PZ 1x154 | | 5 |
| 05004456001 | 220912 | | KK 65 iS PZ 1x PZ 2x154 | | 5 |

¹ Wycofane z oferty

Trzpień wymienny Kraftform Kompakt VDE 62 i PH/S

- Wymienny trzpień Kraftform Kompakt VDE do wkrętów z gniazdem płasko-krzyżowym PlusMinus
- Przeznaczony przede wszystkim do osprzętu elektrycznego, bezpieczników, styczników, przekaźników



Trzpień wymienny Kraftform Kompakt VDE 62 i PH/S



| | EAN | | | | | |
|-------------|---------|-----|-----|---------|--|---|
| Code | 4013288 | | mm | | | |
| 05003440001 | 104311 | # 1 | 154 | 6 1/16" | | 5 |
| 05003441001 | 104328 | # 2 | 154 | 6 1/16" | | 5 |

¹ Wycofane z oferty

Trzpień wymienny Kraftform Kompakt VDE 62 iS PH/S

- Wymienny trzpień Kraftform Kompakt VDE do wkrętów z gniazdem płasko-krzyżowym PlusMinus
- Zredukowana średnica trzpienia i zintegrowana izolacja
- Pozwala na sprawną pracę nawet w trudno dostępnych miejscach
- Do montażu wkrętów i elementów sprężynowych w głębokich otworach

Trzpień wymienny Kraftform Kompakt VDE 62 iS PH/S



| | EAN | | | | | |
|-------------|---------|-----|-----|---------|--|---|
| Code | 4013288 | | mm | | | |
| 05003442001 | 163936 | # 1 | 154 | 6 1/16" | | 5 |
| 05003443001 | 163943 | # 2 | 154 | 6 1/16" | | 5 |

¹ Wycofane z oferty

Trzpień wymienny Kraftform Kompakt VDE 65 i PZ/S

- Profil Pozidriv / płaski
- Przeznaczony przede wszystkim do osprzętu elektrycznego, bezpieczników, styczników, przekaźników

Trzpień wymienny Kraftform Kompakt VDE 65 i PZ/S



| | EAN | | | | | |
|-------------|---------|-----|-----|---------|--|---|
| Code | 4013288 | | mm | | | |
| 05003445001 | 104335 | # 1 | 154 | 6 1/16" | | 5 |
| 05003446001 | 104342 | # 2 | 154 | 6 1/16" | | 5 |

¹ Wycofane z oferty

Trzpień wymienny Kraftform Kompakt VDE 65 iS PZ/S

- Profil Pozidriv/płaski
- Zredukowana średnica trzpienia i zintegrowana izolacja
- Pozwala na sprawną pracę nawet w trudno dostępnych miejscach
- Do montażu wkrętów i elementów sprężynowych w głębokich otworach

Trzpień wymienny Kraftform Kompakt VDE 65 iS PZ/S



| | EAN | | | | | |
|-------------|---------|-----|-----|---------|--|---|
| Code | 4013288 | | mm | | | |
| 05003447001 | 164018 | # 1 | 154 | 6 1/16" | | 5 |
| 05003448001 | 164025 | # 2 | 154 | 6 1/16" | | 5 |

¹ Wycofane z oferty

Kraftform Kompakt VDE 65 iS PZ/S SB



| Code | EAN | | | |
|-------------|---------|--|--|---|
| | 4013288 | | | |
| 05004447001 | 220936 | | Kraftform Kompakt 65 iS PZ/S 1x # 1x154 | 5 |
| 05004448001 | 220943 | | Kraftform Kompakt 65 iS PZ/S 1x # 2x154 | 5 |

¹ Wycofane z oferty

Trzpień wymienny Kraftform Kompakt VDE 67 i TORX®



| | EAN | | | | | |
|-------------|---------|-------|-----|---------|--|---|
| Code | 4013288 | | mm | | | |
| 05003429001 | 196491 | TX 8 | 154 | 6 1/16" | | 5 |
| 05003430001 | 104243 | TX 9 | 154 | 6 1/16" | | 5 |
| 05003431001 | 104250 | TX 10 | 154 | 6 1/16" | | 5 |
| 05003432001 | 104267 | TX 15 | 154 | 6 1/16" | | 5 |
| 05003433001 | 104274 | TX 20 | 154 | 6 1/16" | | 5 |
| 05003434001 | 104281 | TX 25 | 154 | 6 1/16" | | 5 |
| 05003435001 | 104298 | TX 27 | 154 | 6 1/16" | | 5 |
| 05003436001 | 104304 | TX 30 | 154 | 6 1/16" | | 5 |

¹ Wycofane z oferty

Kraftform Kompakt VDE 67 i TORX® SB



| Code | EAN | | | |
|-------------|---------|--|--|---|
| | 4013288 | | | |
| 05004431001 | 220950 | | Kraftform Kompakt 67 i TORX® 1x TX 10x154 | 5 |
| 05004432001 | 220967 | | Kraftform Kompakt 67 i TORX® 1x TX 15x154 | 5 |
| 05004433001 | 220974 | | Kraftform Kompakt 67 i TORX® 1x TX 20x154 | 5 |
| 05004434001 | 220981 | | Kraftform Kompakt 67 i TORX® 1x TX 25x154 | 5 |
| 05004436001 | 220998 | | Kraftform Kompakt 67 i TORX® 1x TX 30x154 | 5 |

¹ Wycofane z oferty

Trzpień wymienny Kraftform Kompakt VDE 67 iS TORX®

- Zredukowana średnica trzpienia i zintegrowana izolacja
- Pozwala na sprawną pracę nawet w trudno dostępnych miejscach
- Do montażu wkrętów i elementów sprężynowych w głębokich otworach

Trzpień wymienny Kraftform Kompakt VDE 67 iS TORX®



| | EAN | | | | | |
|-------------|---------|-------|-----|---------|--|---|
| Code | 4013288 | | mm | | | |
| 05003437001 | 163981 | TX 15 | 154 | 6 1/16" | | 5 |
| 05003438001 | 163998 | TX 20 | 154 | 6 1/16" | | 5 |
| 05003439001 | 164001 | TX 25 | 154 | 6 1/16" | | 5 |

¹ Wycofane z oferty

Trzpień wymienny Kraftform Kompakt VDE 68 i



| | EAN | | | | | |
|-------------|---------|-----|-----|---------|--|---|
| Code | 4013288 | | mm | | | |
| 05003415001 | 104175 | # 1 | 154 | 6 1/16" | | 5 |
| 05003416001 | 104182 | # 2 | 154 | 6 1/16" | | 5 |

¹ Wycofane z oferty

Trzpień wymienny Kraftform Kompakt VDE 68 iS

- Zredukowana średnica trzpienia i zintegrowana izolacja
- Pozwala na sprawną pracę nawet w trudno dostępnych miejscach
- Do montażu wkrętów i elementów sprężynowych w głębokich otworach

Trzpień wymienny Kraftform Kompakt VDE 68 iS



| | EAN | | | | | |
|-------------|---------|-----|-----|---------|--|---|
| Code | 4013288 | | mm | | | |
| 05003417001 | 163967 | # 1 | 154 | 6 1/16" | | 5 |
| 05003418001 | 163974 | # 2 | 154 | 6 1/16" | | 5 |

¹ Wycofane z oferty

Trzpień wymienny Kraftform Kompakt VDE 64 i



| | EAN | | | | | |
|-------------|---------|-----|-----|---------|--|---|
| Code | 4013288 | | mm | | | |
| 05003420001 | 104199 | 2,5 | 154 | 6 1/16" | | 5 |
| 05003421001 | 104205 | 3,0 | 154 | 6 1/16" | | 5 |
| 05003422001 | 104212 | 4,0 | 154 | 6 1/16" | | 5 |
| 05003423001 | 104229 | 5,0 | 154 | 6 1/16" | | 5 |
| 05003424001 | 104236 | 6,0 | 154 | 6 1/16" | | 5 |

¹ Wycofane z oferty

Kraftform Kompakt VDE 64 i SB



| | EAN | | | |
|-------------|---------|--|------------------------------|---|
| Code | 4013288 | | | |
| 05004420001 | 221001 | | KK 64 i 1x 2.5x154 | 5 |
| 05004421001 | 221018 | | KK 64 i 1x 3.0x154 | 5 |
| 05004422001 | 221025 | | KK 64 i 1x 4.0x154 | 5 |
| 05004423001 | 221032 | | KK 64 i 1x 5.0x154 | 5 |
| 05004424001 | 221049 | | KK 64 i 1x 6.0x154 | 5 |

¹ Wycofane z oferty

Trzpień wymienny Kraftform Kompakt 96 VK 6,3

Wzmocniony włóknem szklanym trzpień wymienny do szaf sterowniczych. Trzpień wymienny systemu Wera Kraftform Kompakt - szybka wymiana bez użycia narzędzi. Gniazdo czworokątne.

Trzpień wymienny Kraftform Kompakt 96 VK 6,3

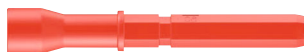

| | EAN | | | | | | | |
|-------------|---------|-----|----|---------|--|--|--|---|
| Code | 4013288 | mm | mm | | | | | |
| 05003460001 | 105349 | 6,3 | 89 | 3 9/16" | | | | 5 |

Trzpień wymienny Kraftform Kompakt 97 VK 8,1

- Klucz do zamków szaf sterowniczych Kraftform Kompakt 8,1 mm

Trzpień wymienny Kraftform Kompakt 97 VK 8,1



| | EAN | | | | | | | |
|-------------|---------|-----|----|---------|--|--|--|---|
| Code | 4013288 | mm | mm | | | | | |
| 05003461001 | 105370 | 8,1 | 89 | 3 9/16" | | | | 5 |

Trzpień wymienny Kraftform Kompakt 98 DK



| | EAN | | | | | | | |
|-------------|---------|--|----|---------|--|--|--|---|
| Code | 4013288 | | mm | | | | | |
| 05003462001 | 105356 | | 89 | 3 9/16" | | | | 5 |

Trzpień wymienny Kraftform Kompakt 99 FL



| | EAN | | | | | | | |
|-------------|---------|--|----|---------|--|--|--|---|
| Code | 4013288 | | mm | | | | | |
| 05003463001 | 105363 | | 89 | 3 9/16" | | | | 5 |

Kraftform – seria 1000 VDE

Wysokiej jakości izolowany wkrętak Kraftform VDE. Wielokomponentowa rękojeść Kraftform do szybkiej i bezpiecznej pracy. Końcówka Black Point oraz specjalny proces hartowania zapewniają długi okres użytkowania, zwiększają odporność na korozję i gwarantują precyzyjne dopasowanie narzędzia do gniazda śruby.

Indywidualnie kontrolowana izolacja pod napięciem 10000 V gwarantuje bezpieczeństwo pracy pod napięciem 1000 V.

6-kątny kołnierz zapobiegający staczaniu się narzędzia z miejsca pracy. Oznaczenie ułatwiające odnajdywanie i sortowanie narzędzi.

- Izolowany wkrętak do bezpiecznej pracy pod napięciem 1000 V
- Indywidualnie testowany poprzez zanurzenie w kąpeli wodnej
- Wielokomponentowa rękojeść Kraftform zapewnia szybkie pokręcanie i ergonomiczną pracę
- Oznaczenie rękojeści ułatwia odnajdywanie i sortowanie narzędzi
- Końcówka Black Point Wera zwiększa odporność na korozję i gwarantuje precyzyjne dopasowanie do gniazda śruby

Wkrętak do śrub z rowkiem Kraftform, izolowany 1060 i VDE



| | EAN | | | | | | | |
|-------------|---------|-----|-----|-----|----|-------|--------|----|
| Code | 4013288 | mm | mm | mm | mm | | | |
| 05051580001 | 222268 | 0,4 | 2,5 | 80 | 81 | 3/32" | 3 1/8" | 10 |
| 05051582001 | 222275 | 0,6 | 3,5 | 100 | 81 | 9/64" | 4" | 10 |
| 05051583001 | 222282 | 0,8 | 4,0 | 100 | 98 | 5/32" | 4" | 10 |
| 05051587001 | 222299 | 1,0 | 5,5 | 125 | 98 | 7/32" | 5" | 10 |

Wkrętak do śrub z gniazdem krzyżowym Kraftform, izolowany 1062 i PH VDE



| | EAN | + | mm | mm | mm | | |
|-------------|---------|------|-----|-----|--------|--|---|
| Code | 4013288 | | | | | | |
| 05051601001 | 222220 | PH 1 | 80 | 98 | 3 1/8" | | 5 |
| 05051603001 | 222237 | PH 2 | 100 | 105 | 4" | | 5 |

Wkrętak do śrub z gniazdem krzyżowym Kraftform, izolowany 1065 i PZ VDE



| | EAN | + | mm | mm | mm | | |
|-------------|---------|------|-----|-----|--------|--|---|
| Code | 4013288 | | | | | | |
| 05051611001 | 222244 | PZ 1 | 80 | 98 | 3 1/8" | | 5 |
| 05051613001 | 222251 | PZ 2 | 100 | 105 | 4" | | 5 |

Zestaw wkrętek Kraftform VDE 1060 i/1062 i/6

Zestaw wysokiej jakości izolowanych wkrętek Kraftform VDE. Wielokomponentowa rękojeść Kraftform do szybkiej i bezpiecznej pracy. Końcówka Black Point oraz specjalny proces hartowania zapewniają długi okres użytkowania, zwiększają odporność na korozję i gwarantują precyzyjne dopasowanie narzędzia do gniazda śruby.

Indywidualnie kontrolowana izolacja pod napięciem 10000 V gwarantuje bezpieczeństwo pracy pod napięciem 1000 V. 6-kątny kołnierzyk zapobiegający staczaniu się narzędzia z miejsca pracy. Oznaczenie ułatwiające odnajdywanie i sortowanie narzędzi.



Zestaw wkrętek Kraftform VDE 1060 i/1062 i/6



| Code | EAN | | |
|-------------|--------|---|---|
| 05051575001 | 222381 | | 1 |
| | | + | 1062 i PH VDE 1x PH 1x80; 1x PH 2x100 |
| | | - | 1060 i VDE 1x 0,4x2,5x80; 1x 0,6x3,5x100; 1x 0,8x4,0x100; 1x 1,0x5,5x125 |

Zestaw wkrętek Kraftform VDE 1060 i/1065 i/6



| Code | EAN | | |
|-------------|--------|---|---|
| 05051576001 | 222374 | | 1 |
| | | + | 1065 i PZ VDE 1x PZ 1x80; 1x PZ 2x100 |
| | | - | 1060 i VDE 1x 0,4x2,5x80; 1x 0,6x3,5x100; 1x 0,8x4,0x100; 1x 1,0x5,5x125 |

Wkrętak z adapterem do kluczy nasadowych $\frac{3}{8}$ " z rękojeścią poprzeczną, izolowany 410 i VDE B

Rękojeść poprzeczna umożliwia przenoszenie wyjątkowo wysokich momentów dokręcania i luzowania. Dobrze wypełnia całą dłoń, a palce pewnie opierają się na miękkich, zaokrąglonych wgłębieniach.

Zapewnia to optymalne, ergonomiczne przenoszenie siły. Narzędzia przetestowane indywidualnie zgodnie z IEC 60900 przy napięciu 10 000 V zapewniają bezpieczną pracę pod napięciem 1 000 V.

Tylko do kluczy nasadowych trzpieniowych $\frac{3}{8}$ " VDE i kluczy nasadowych Wera Zyklop VDE serii 8740, 8760, 8767, 8790. Osłona rękojeści chroni również delikatne powierzchnie przed uszkodzeniem.

- Wkrętak z rękojeścią poprzeczną VDE $\frac{3}{8}$ " do przenoszenia wyjątkowo wysokich momentów dokręcania i luzowania
- Ergonomicznie ukształtowana 2-komponentowa rękojeść z wgłębieniami na palce i przyjemną w dotyku powierzchnią zapewnia bardzo dobre przenoszenie siły i pracę bez uczucia zmęczenia
- Narzędzia przetestowane indywidualnie zgodnie z IEC 60900 zapewniają bezpieczną pracę pod napięciem 1 000 V
- Tylko do kluczy nasadowych i kluczy nasadowych trzpieniowych $\frac{3}{8}$ " VDE serii Wera Zyklop VDE 8740, 8760, 8767, 8790

Wkrętak z adapterem do kluczy nasadowych $\frac{3}{8}$ " z rękojeścią poprzeczną, izolowany 410 i VDE B

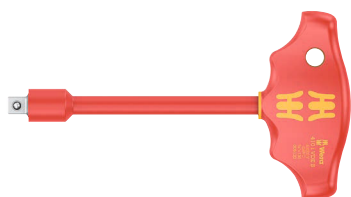

| | | EAN | | | | | | |
|-------------|---------|-----------------|-----|----|----|-------------------|---|--|
| Code | 4013288 | | mm | mm | mm | | | |
| 05005120001 | 222664 | $\frac{3}{8}$ " | 130 | 49 | 99 | 5 $\frac{1}{8}$ " | 1 | |

8100 SB VDE 1 Zestaw z grzechotką Zyklop $\frac{3}{8}$ " z przełącznikiem zmiany kierunku pracy w zestawie metrycznym

Niezwykle kompaktowe rozmieszczenie narzędzi na niewielkiej powierzchni. Indywidualna kontrola izolacji grzechotki, końcówek wymiennych klucza nasadowego i przedłużek zgodnie z wymaganiami normy IEC 60900 przy napięciu 10.000 V dla bezpiecznej pracy przy dopuszczonym napięciu 1000 V. Etui tekstylne o bardzo wysokiej wytrzymałości i trwałości może być ustawione pionowo, co ułatwia przechowywanie na półce warsztatowej. Tkanina tekstylna na stronie zewnętrznej chroni powierzchnie narażone na zarysowania. Małe rozmiary i niewielka waga zapewniają dużą mobilność.

Płynnie działający mechanizm obrotowy dla bezpiecznego przechowywania i łatwego wyjmowania końcówek wymiennych klucza nasadowego Zyklop VDE.

- Grzechotka Zyklop z izolacją, która jest w 100 % indywidualnie kontrolowana, zapewnia bezpieczeństwo pracy przy napięciu do 1000 V.
- Drobnozębna grzechotka z 80 zębami i niewielkim kątem cofania wynoszącym zaledwie 4,5°
- Wyjątkowo smukła konstrukcja z miękką, ergonomiczną strefą chwytu zapewnia łatwą obsługę nawet w bardzo ciasnych przestrzeniach.
- Stabilne i wyjątkowo kompaktowe etui tekstylne z uchwytami na końcówki wymienne klucza nasadowego gwarantuje pewne przechowywanie i łatwe wyjmowanie końcówek dzięki mechanizmowi obrotowemu
- Narzędzia i tekstylne etui chronią delikatne powierzchnie, etui kompatybilne z systemem do transportu narzędzi Wera 2go

8100 SB VDE 1 Zestaw z grzechotką Zyklop $\frac{3}{8}$ " z przełącznikiem zmiany kierunku pracy w zestawie metrycznym



| | | EAN | | |
|-------------|---------|--------------------|--|---|
| Code | 4013288 | | | |
| 05004970001 | 190970 | | | 1 |
| | | 8007 B VDE | 1x $\frac{3}{8}$ "x222,0 | |
| | | 8790 B VDE | 1x 6,0x46,0; 1x 7,0x46,0; 1x 8,0x46,0; 1x 9,0x46,0; 1x 10,0x46,0; 1x 11,0x46,0; 1x 12,0x46,0; 1x 13,0x46,0; 1x 14,0x46,0; 1x 15,0x46,0; 1x 16,0x46,0; 1x 17,0x46,0; 1x 18,0x46,0; 1x 19,0x46,0 | |
| | | 8794 SB VDE | 1x $\frac{3}{8}$ "x91,0 | |
| | | 8794 LB VDE | 1x $\frac{3}{8}$ "x166,0 | |

Belt B VDE 1 Zestaw bitów nasadowych Zyklop $\frac{3}{8}$ " , do śrub TORX® do śrub z gniazdem sześciokątnym, izolowane, z funkcją przytrzymywania

10 końcówek wymiennych klucza nasadowego Zyklop typu bit, $\frac{3}{8}$ " , izolowanych, przetestowanych zgodnie z IEC 60900. Większe bezpieczeństwo dzięki 2-komponentowej izolacji złożonej z warstwy wewnętrznej w kolorze żółtym i czerwonej warstwy zewnętrznej VDE, która staje się widoczna w przypadku ewentualnego uszkodzenia. Z funkcją przytrzymywania do śrub TORX® zgodnie ze specyfikacją Acument Intellectual Properties lub do śrub z gniazdem sześciokątnym. Wytrzymała zawieszka tekstylna wykonana w stylu charakterystycznym dla firmy Wera z 10 końcówkami wymiennymi klucza nasadowego typu bit do pracy w ograniczonych przestrzeniach. Płynnie działający mechanizm obrotowy dla pewnego mocowania i łatwego wyjmowania narzędzi. Wraz z metalowym karabińczykiem umożliwiającym mocowanie do szlufki lub torby. Wykonany z włókna spód zawieszki oraz rzepy ułatwiają mocowanie np. do ściany, półki, wózka warsztatowego i elementów systemu do transportu narzędzi Wera 2go. Końcówka wymienna klucza nasadowego typu bit VDE $\frac{3}{8}$ " z funkcją przytrzymywania zapewniającą wyjątkowo komfortową pracę bez ryzyka zgubienia śrub. Podwyższony poziom bezpieczeństwa dzięki wewnętrznej żółtej warstwie izolacji, która staje się widoczna w przypadku ewentualnego uszkodzenia zewnętrznej czerwonej warstwy VDE. Indywidualnie kontrolowana izolacja zgodnie z IEC 60900 pod napięciem 10000 V gwarantuje bezpieczeństwo pracy pod napięciem 1000 V.

- 10-częściowy zestaw końcówek wymiennych klucza nasadowego $\frac{3}{8}$ " na wytrzymałej zawieszce tekstylnej
- Płynnie działający mechanizm obrotowy dla pewnego mocowania i łatwego wyjmowania narzędzi
- Bardzo krótkie i kompaktowe końcówki wymienne klucza nasadowego typu bit $\frac{3}{8}$ " do łatwej pracy nawet w bardzo wąskich przestrzeniach
- Funkcja przytrzymywania gwarantuje pewne przytrzymanie wkrętów na narzędziu
- Indywidualnie kontrolowana izolacja zgodnie z IEC 60900 pod napięciem 10000 V gwarantuje bezpieczeństwo pracy pod napięciem 1000 V.
- Nadaje się do mocowania np. do ściany, półki, wózka warsztatowego i elementów systemu do transportu narzędzi Wera 2go

Belt B VDE 1 Zestaw bitów nasadowych Zyklop $\frac{3}{8}$ " , do śrub TORX® do śrub z gniazdem sześciokątnym, izolowane, z funkcją przytrzymywania



| Code | EAN | | | |
|-------------|-------------------|--|--|---|
| 05004930001 | 4013288 210234 | | | 1 |
| | | 8767 B VDE HF 1x TX 20x55,0; 1x TX 25x55,0; 1x TX 27x55,0; 1x TX 30x55,0; 1x TX 40x55,0; 1x TX 45x59,0 | | |
| | | 8740 B VDE HF 1x 4,0x55,0; 1x 5,0x55,0; 1x 6,0x55,0; 1x 8,0x59,0 | | |
| | | Belt B VDE 0/10 1x 71,0x209,0 | | |
| | | K30 1x 30,0x200,0 | | |

8007 B Grzechotka VDE, izolowana, z przełącznikiem zmiany kierunku pracy, z czopem lub gniazdem wejściowym $\frac{3}{8}$ "

- Grzechotka Zyklop z izolacją, która jest w 100 % indywidualnie kontrolowana, zapewnia bezpieczeństwo pracy przy napięciu do 1000 V.
- Drobnozębna z 80 zębami i niewielkim kątem cofania wynoszącym zaledwie 4,5°
- Wyjątkowo smukła konstrukcja z miękką, ergonomiczną strefą chwytu zapewnia łatwą obsługę nawet w bardzo ciasnych przestrzeniach
- Z niezawodną funkcją blokowania nasadek za pomocą przycisku, przełącznik umożliwiający wygodną zmianę kierunku pracy
- Izolacja z tworzywa sztucznego chroni powierzchnię przed uszkodzeniem

8007 B Grzechotka VDE, izolowana, z przełącznikiem zmiany kierunku pracy, z czopem lub gniazdem wejściowym $\frac{3}{8}$ "

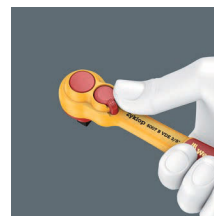

| Code | EAN | | | | | | | |
|-------------|-------------------|-----------------|-------|--|--|--|--|---|
| 05004966001 | 4013288 190963 | | | | | | | 3 |
| | | $\frac{3}{8}$ " | 222,0 | | | | | |

8790 B VDE Końcówka wymienna klucza nasadowego Zyklop, izolowana, 3/8"

- Indywidualna kontrola izolacji zgodnie z normą IEC 60900 przy napięciu 10 000 V
- Większe bezpieczeństwo dzięki 2-komponentowej izolacji złożonej z żółtej wewnętrznej i czerwonej zewnętrznej warstwy izolacyjnej
- Izolacja z tworzywa sztucznego chroni powierzchnie przed uszkodzeniem

8790 B VDE Końcówka wymienna klucza nasadowego Zyklop, izolowana, 3/8"



| | EAN | | | | | | |
|-------------|---------|------|------|------|------|--|---|
| Code | 4013288 | mm | mm | mm | mm | | |
| 05004950001 | 192936 | 6,0 | 46,0 | 14,8 | 23,0 | | 1 |
| 05004951001 | 192943 | 7,0 | 46,0 | 15,7 | 23,0 | | 1 |
| 05004952001 | 192950 | 8,0 | 46,0 | 17,0 | 23,0 | | 1 |
| 05004953001 | 192967 | 9,0 | 46,0 | 18,2 | 23,0 | | 1 |
| 05004954001 | 192974 | 10,0 | 46,0 | 19,4 | 23,0 | | 1 |
| 05004955001 | 192981 | 11,0 | 46,0 | 20,7 | 23,0 | | 1 |
| 05004956001 | 192998 | 12,0 | 46,0 | 23,0 | 23,0 | | 1 |
| 05004957001 | 193001 | 13,0 | 46,0 | 23,0 | 23,0 | | 1 |
| 05004958001 | 193018 | 14,0 | 46,0 | 24,7 | 23,0 | | 1 |
| 05004959001 | 193025 | 15,0 | 46,0 | 26,0 | 23,0 | | 1 |
| 05004960001 | 193032 | 16,0 | 46,0 | 26,8 | 23,0 | | 1 |
| 05004961001 | 193049 | 17,0 | 46,0 | 29,0 | 23,0 | | 1 |
| 05004962001 | 193056 | 18,0 | 46,0 | 29,6 | 23,0 | | 1 |
| 05004963001 | 193063 | 19,0 | 46,0 | 30,7 | 23,0 | | 1 |

8767 B VDE HF TORX® Klucz nasadowy wymienna Zyklop 3/8" TORX®, izolowana, z funkcją przytrzymywania

- Funkcja przytrzymywania gwarantuje pewne przytrzymanie wkrętów na narzędziu
- Bardzo krótkie i kompaktowe końcówki wymienne klucza nasadowego typu bit 3/8" do łatwej pracy nawet w bardzo wąskich przestrzeniach

8767 B VDE HF TORX® Klucz nasadowy wymienna Zyklop 3/8" TORX®, izolowana, z funkcją przytrzymywania



| | EAN | | | | | | |
|-------------|---------|-------|------|------|------|--|---|
| Code | 4013288 | | mm | mm | mm | | |
| 05004920001 | 210173 | TX 20 | 55,0 | 23,0 | 9,0 | | 1 |
| 05004921001 | 210180 | TX 25 | 55,0 | 23,0 | 9,0 | | 1 |
| 05004922001 | 210197 | TX 27 | 55,0 | 23,0 | 9,0 | | 1 |
| 05004923001 | 210203 | TX 30 | 55,0 | 23,0 | 9,0 | | 1 |
| 05004924001 | 210210 | TX 40 | 55,0 | 23,0 | 9,0 | | 1 |
| 05004925001 | 210227 | TX 45 | 59,0 | 23,0 | 13,0 | | 1 |

8740 B VDE HF Klucz nasadowy wymienna Zyklop, izolowana, 3/8", do śrub z gniazdem sześciokątnym, z funkcją przytrzymywania

- Funkcja przytrzymywania gwarantuje pewne przytrzymanie wkrętów na narzędziu
- Bardzo krótkie i kompaktowe końcówki wymienne klucza nasadowego typu bit 3/8" do łatwej pracy nawet w bardzo wąskich przestrzeniach

8740 B VDE HF Klucz nasadowy wymienna Zyklop, izolowana, 3/8", do śrub z gniazdem sześciokątnym, z funkcją przytrzymywania



| | EAN | | | | | | |
|-------------|---------|-----|------|------|------|--|---|
| Code | 4013288 | mm | mm | mm | mm | | |
| 05004900001 | 210135 | 4,0 | 55,0 | 23,0 | 9,0 | | 1 |
| 05004901001 | 210142 | 5,0 | 55,0 | 23,0 | 9,0 | | 1 |
| 05004902001 | 210159 | 6,0 | 55,0 | 23,0 | 9,0 | | 1 |
| 05004903001 | 210166 | 8,0 | 59,0 | 23,0 | 13,0 | | 1 |

8760 B VDE XZN Klucz nasadowy wymienna Zyklop 3/8" do wkrętów z gniazdem dwunastokątnym XZN

- Bardzo krótkie i kompaktowe końcówki wymienne klucza nasadowego typu bit 3/8" do łatwej pracy nawet w bardzo wąskich przestrzeniach

8760 B VDE XZN Klucz nasadowy wymienna Zyklop 3/8" do wkrętów z gniazdem dwunastokątnym XZN



| | EAN | | | | | | |
|-------------|---------|------|------|------|------|--|---|
| Code | 4013288 | | mm | mm | mm | | |
| 05004940001 | 211453 | M 8 | 59,0 | 23,0 | 13,0 | | 1 |
| 05004941001 | 211460 | M 10 | 59,0 | 23,0 | 13,0 | | 1 |
| 05004942001 | 211477 | M 12 | 59,0 | 23,0 | 13,0 | | 1 |

8794 LB VDE Przedłużka Zyklop, izolowana, długa, 3/8"

- Przedłużka 3/8" VDE Zyklop
- Indywidualna kontrola izolacji zgodnie z normą IEC 60900 przy napięciu 10 000 V
- Większe bezpieczeństwo dzięki 2-komponentowej izolacji złożonej z żółtej wewnętrznej i czerwonej zewnętrznej warstwy izolacyjnej
- Izolacja z tworzywa sztucznego chroni powierzchnie przed uszkodzeniem
- Wykonanie długie

8794 LB VDE Przedłużka Zyklop, izolowana, długa, 3/8"



| | EAN | □ | ⏏ | | | | | | | |
|-------------|---------|------|-------|--|--|--|--|--|--|---|
| Code | 4013288 | □ | mm | | | | | | | |
| 05004965001 | 190956 | 3/8" | 166,0 | | | | | | | 1 |

8794 SB VDE Przedłużka Zyklop, izolowana, krótka, 3/8"

- Wykonanie krótkie

8794 SB VDE Przedłużka Zyklop, izolowana, krótka, 3/8"



| | EAN | □ | ⏏ | | | | | | | |
|-------------|---------|------|------|--|--|--|--|--|--|---|
| Code | 4013288 | □ | mm | | | | | | | |
| 05004964001 | 190949 | 3/8" | 91,0 | | | | | | | 1 |

Belt B VDE (zawieszka tekstylna), 10-częściowa, bez wyposażenia

- Zawieszka z włókniny na 10 końcówek wymiennych klucza nasadowego/ końcówek wymiennych klucza nasadowego typu bit VDE 3/8"
- Z karabińczykiem
- Płynnie działający mechanizm obrotowy dla pewnego mocowania i łatwego wyjmowania narzędzi
- Nadaje się do mocowania np. do ściany, półki, wózka warsztatowego i elementów systemu do transportu narzędzi Wera 2go



Belt B VDE (zawieszka tekstylna), 10-częściowa, bez wyposażenia



| Code | EAN | | |
|-------------|---------|----------------------------------|---|
| 05003982001 | 4013288 | | 1 |
| | 210913 | Belt B VDE 0/10 1x 71,0x209,0 | |
| | | K30 1x 30,0x200,0 | |

Zestaw samonastawnych kluczy płaskich izolowanych 6004 Joker VDE 4 Set 1

Narzędzia przetestowane indywidualnie zgodnie z IEC 60900 przy napięciu 10 000 V zapewniają bezpieczną pracę pod napięciem 1 000 V. Samonastawny klucz płaski VDE automatycznie i bezstopniowo chwyta wszystkie rozmiary sześciokątne w określonym zakresie wymiarów metrycznych i calowych. Zintegrowany mechanizm dźwigni bezpiecznie zaciska śrubę sześciokątną lub nakrętkę pomiędzy szczękami, co znacznie zmniejsza ryzyko ześlizgnięcia i uszkodzenia. Mechanizm zapadkowy zapewnia szybkie i płynne dokręcanie bez zdejmowania narzędzia.

Zastosowanie pryzm w szczękach pozwala na przesuwanie klucza co 30°. Konstrukcja jednoramienna w połączeniu z mechanizmem zapadkowym i pryzmami umożliwia pracę nawet w wąskich przestrzeniach. Samonastawny klucz płaski Joker 6004 VDE ma przyjemną w dotyku rękojeść dzięki dwukomponentowej izolacji z tworzywa sztucznego.

Bezpieczeństwo pracy zwiększa zabezpieczenie przed ześlizgnięciem z przodu rękojeści. Dodatkową ochronę zapewnia funkcja rozsuwania, która umożliwia bezdotykowe i bezpieczne otwieranie nieizolowanych szczęk.

- Kompaktowy zestaw w pudełku tekstylnym z czterema samonastawnymi kluczami płaskimi Joker 6004 z mechanizmem regulacji pokrywa wszystkie wymiary metryczne i calowe w zakresie od 7 do 19 mm lub od ¼" do ¾"

Zestaw samonastawnych kluczy płaskich izolowanych 6004 Joker VDE 4 Set 1



| Code | EAN | | |
|-------------|--------|---|---|
| 05020170001 | 221803 | | 1 |
| | | 6004 Joker VDE XS 1x 7-10 (1/4"-3/8")x119 | |
| | | Joker VDE M 1x 10-13 (7/16"-1/2")x155 | |
| | | 6004 Joker VDE M 1x 13-16 (1/2"-5/8")x190 | |
| | | 6004 Joker VDE L 1x 16-19 (5/8"-3/4")x226 | |
| | | Zestaw rzepów 120 1x 50,0x120,0 | |

Samonastawny klucz płaski izolowany 6004 Joker VDE

Narzędzia przetestowane indywidualnie zgodnie z IEC 60900 przy napięciu 10 000 V zapewniają bezpieczną pracę pod napięciem 1 000 V. Samonastawny klucz płaski VDE automatycznie i bezstopniowo chwyta wszystkie rozmiary sześciokątne w określonym zakresie wymiarów metrycznych i calowych. Zintegrowany mechanizm dźwigni bezpiecznie zaciska śrubę sześciokątną lub nakrętkę pomiędzy szczękami, co znacznie zmniejsza ryzyko ześlizgnięcia i uszkodzenia.

Mechanizm zapadkowy zapewnia szybkie i płynne dokręcanie bez zdejmowania narzędzia. Zastosowanie pryzm w szczękach pozwala na przesuwanie klucza co 30°. Konstrukcja jednoramienna w połączeniu z mechanizmem zapadkowym i pryzmami umożliwia pracę nawet w wąskich przestrzeniach.

Samonastawny klucz płaski Joker 6004 VDE ma przyjemną w dotyku rękojeść dzięki dwukomponentowej izolacji z tworzywa sztucznego. Bezpieczeństwo pracy zwiększa zabezpieczenie przed ześlizgnięciem z przodu rękojeści. Dodatkową ochronę zapewnia funkcja rozsuwania, która umożliwia bezdotykowe i bezpieczne otwieranie nieizolowanych szczęk.

- Samonastawny klucz płaski Joker 6004 VDE pokrywa wszystkie wymiary metryczne i calowe w danym obszarze zastosowania
- Narzędzia przetestowane indywidualnie z izolowanymi rękojeściami do bezpiecznej pracy pod napięciem do 1000 V z zabezpieczeniem przed ześlizgnięciem i funkcją rozsuwania do bezdotykowego i bezpiecznego otwierania nieizolowanych szczęk
- Automatyczne i bezstopniowe zaciskanie szczęk na śrubach i nakrętkach sześciokątnych
- Mechanizm dźwigniowy zapobiega ześlizgiwaniu się i uszkodzeniu śruby lub nakrętki podczas pracy
- Szybkie i płynne dokręcanie bez konieczności zdejmowania klucza dzięki mechanizmowi zapadkowemu
- Kąt pracy wynoszący zaledwie 30° dzięki rozmieszczeniu pryzm w szczękach klucza

Samonastawny klucz płaski izolowany 6004 Joker VDE XS

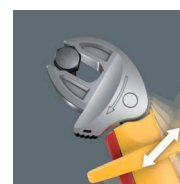

| Code | EAN | | | | | |
|-------------|--------|------|-----------|-----|-----|---|
| 05020150001 | 221797 | 7-10 | 1/4"-3/8" | 119 | 7,7 | 3 |

Samonastawny klucz płaski izolowany 6004 Joker VDE S



| Code | EAN | mm | mm | mm | | |
|-------------|--------|-------|------------|-----|----|---|
| 05020151001 | 221766 | 10-13 | 7/16"-1/2" | 155 | 10 | 3 |

Samonastawny klucz płaski izolowany 6004 Joker VDE M

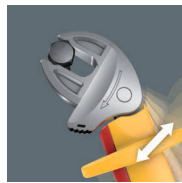

| Code | EAN | mm | mm | mm | | |
|-------------|--------|-------|-----------|-----|------|---|
| 05020152001 | 221780 | 13-16 | 1/2"-5/8" | 190 | 12,4 | 3 |

Samonastawny klucz płaski izolowany 6004 Joker VDE L

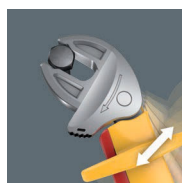

| Code | EAN | mm | mm | mm | | |
|-------------|--------|-------|-----------|-----|----|---|
| 05020153001 | 221773 | 16-19 | 5/8"-3/4" | 226 | 14 | 3 |

400 i VDE Hex Wskaźnik momentu obrotowego Hex-Plus, izolowany

Wkrętak dynamometryczny z ustawioną wartością momentu obrotowego do śrub i wkrętów z gniazdem sześciokątnym. Zabezpieczony przed manipulacją. Wytrzymałe sprzęgło poślizgowe generuje wyraźnie słyszalny i wyczuwalny sygnał wyzwalający, gdy osiągnięty zostanie ustawiony moment obrotowy i tym samym wykluczone jest ryzyko jego przekroczenia. Moment luzowania jest kilkakrotnie wyższy od ustawionego momentu dokręcania, co oznacza, że w większości przypadków do luzowania połączeń śrubowych nie są wymagane żadne dodatkowe narzędzia. Rękojeść wypełnia całą dłoń, a miękkie, zaokrąglone zagłębienia stanowią wsparcie dla palców. Zapewnia to optymalne i ergonomiczne przenoszenie energii. Izolowane, sprawdzone pojedynczo wkrętaki dynamometryczne zgodnie z IEC 60900 pod napięciem 10000 V gwarantuje bezpieczeństwo pracy pod napięciem 1000 V.

- Izolowane, sprawdzone pojedynczo wkrętaki dynamometryczne z uchwytem poprzecznym VDE do bezpiecznej pracy pod napięciem do 1.000 V
- Uchwyt poprzeczny idealnie nadaje się do przenoszenia kontrolowanego momentu dokręcania i wyższego momentu luzowania
- Dokręcanie z wysoką dokładnością dzięki sprzęgłu poślizgowemu i precyzyjnemu przeniesieniu momentu obrotowego
- Wyraźnie słyszalne i wyczuwalne zwolnienie po osiągnięciu żądanego momentu obrotowego
- Zabezpieczenie przed zmianą ustawionej wartości



400 i VDE Hex Wskaźnik momentu obrotowego Hex-Plus, izolowany



| Code | EAN | mm | Nm | mm | mm | mm | mm | |
|-------------|--------|-----|-----|----|----|-----|--------|---|
| 05004980001 | 206398 | 4,0 | 5,0 | 90 | 48 | 100 | 3 1/2" | 1 |
| 05004981001 | 206114 | 5,0 | 5,0 | 90 | 48 | 100 | 3 1/2" | 1 |





Grzechotki i wyposażenie

Zyklop Speed - niewiarygodnie szybka i niezwykle elastyczna



Niezwykle kompaktowe rozmieszczenie narzędzi na niewielkiej powierzchni. Zupełnie nowy zestaw w bardzo wytrzymałym i trwałym etui tekstylnym. Możliwość ustawienia w pozycji pionowej pozwalające na przejrzyste przechowywanie na półce warsztatowej. Tkanina tekstylna na stronie zewnętrznej chroni powierzchnie narażone na zarysowania. Małe rozmiary i niewielka waga zapewniają dużą mobilność.

Z systemem wyszukiwania narzędzi „Take it easy“: oznaczenie kolorystyczne rozmiaru.

- 42-częściowy zestaw w solidnym etui tekstylnym
- Wychylna główka z 5 zdefiniowanymi ustawieniami
- Bity nasadowe z zaletami technologii bitów Wera
- Klucze nasadowe z funkcją przytrzymywania do śrub TORX®, do śrub z gniazdem sześciokątnym i do śrub sześciokątnych
- Z systemem wyszukiwania narzędzi „Take it easy“: oznaczenie kolorystyczne rozmiaru
- Kompatybilne z systemem Wera 2go

8100 SA All-in Zestaw z grzechotką Zyklop Speed, z funkcją przytrzymywania, 1/4", metryczny



| Code | EAN | | |
|-------------|---------|--|---|
| | 4013288 | | |
| 05003755001 | 190994 | | 1 |
| | | 8000 A 1x 1/4"x152,0 | |
| | | 8796 LA 1x 1/4"x150,0 | |
| | | 8794 A 1x 1/4"x56,0 | |
| | | 8790 HMA HF 1x 4,0x23,0; 1x 4,5x23,0; 1x 5,0x23,0; 1x 5,5x23,0; 1x 6,0x23,0; 1x 7,0x23,0; 1x 8,0x23,0; 1x 9,0x23,0; 1x 10,0x23,0; 1x 11,0x23,0; 1x 12,0x23,0; 1x 13,0x23,0; 1x 14,0x23,0 | |
| | | 8767 A HF 1x TX 8x28,0; 1x TX 9x28,0; 1x TX 10x28,0; 1x TX 15x28,0; 1x 3,7x3,7xTX 20x28,0; 1x 4,1x4,1xTX 25x28,0; 1x 4,8x4,8xTX 27x28,0; 1x 5,4x5,4xTX 30x28,0; 1x 6,5x6,5xTX 40x28,0 | |
| | | 8740 A 1x 2,0x28,0; 1x 2,5x28,0 | |
| | | 8740 A HF 1x 3,0x28,0; 1x 4,0x28,0; 1x 5,0x28,0; 1x 6,0x28,0; 1x 7,0x28,0; 1x 8,0x28,0 | |
| | | 8751 A 1x PH 1x28,0; 1x PH 2x28,0; 1x PH 3x28,0 | |
| | | 8755 A 1x PZ 1x28,0; 1x PZ 2x28,0; 1x PZ 3x28,0 | |
| | | 8700 A FL 1x 0,8x5,5x28,0; 1x 1,2x6,5x28,0 | |
| | | ME1 1x 14,0x43,0 | |

8100 SA 6 Grzechotka Zyklop Speed 1/4" w zestawie metrycznym

- Wychylna główka z 5 zdefiniowanymi ustawieniami
- Grzechotka drobnozębna z 72 zębami
- Mały kąt pracy wynoszący tylko 5°
- Tulejka obrotowa umożliwia pracę z dużą szybkością
- Z systemem wyszukiwania narzędzi „Take it easy”: oznaczenie kolorystyczne rozmiaru
- Kompaktowe, wytrzymałe etui tekstylne, niewielka masa i duża pojemność

8100 SA 6 Grzechotka Zyklop Speed 1/4" w zestawie metrycznym



| Code | EAN | | |
|-------------|--------|--|---|
| 05004016001 | 174000 | | 1 |
| | | 8000 A 1x 1/4"x152,0 | |
| | | 8790 HMA 1x 5,0x23,0; 1x 5,5x23,0; 1x 6,0x23,0; 1x 7,0x23,0; 1x 8,0x23,0; 1x 10,0x23,0; 1x 11,0x23,0; 1x 12,0x23,0; 1x 13,0x23,0 | |
| | | 8794 LA 1x 1/4"x150,0 | |
| | | 8794 A 1x 1/4"x56,0 | |
| | | 8784 A1 1x 1/4"x1/4"x37,0 | |
| | | 851/4 TZ PH 1x PH 1x50; 1x PH 2x50; 1x PH 3x50 | |
| | | 855/4 TZ PZ 1x PZ 1x50; 1x PZ 2x50 | |
| | | 867/4 Z TORX® 1x TX 10x50; 1x TX 15x50; 1x TX 20x50; 1x TX 25x50; 1x TX 27x50; 1x TX 30x50 | |
| | | 840/4 Z Hex-Plus 1x 3,0x50; 1x 4,0x50; 1x 5,0x50; 1x 6,0x50 | |

8100 SA 9 Grzechotka Zyklop Speed 1/4" w zestawie calowym



| Code | EAN | | |
|-------------|--------|--|---|
| 05004019001 | 173843 | | 1 |
| | | 8000 A 1x 1/4"x152,0 | |
| | | 8790 HMA 1x 3/16"x23,0; 1x 7/32"x23,0; 1x 1/4"x23,0; 1x 9/32"x23,0; 1x 5/16"x23,0; 1x 11/32"x23,0; 1x 3/8"x23,0; 1x 7/16"x23,0; 1x 1/2"x23,0 | |
| | | 8794 LA 1x 1/4"x150,0 | |
| | | 8794 A 1x 1/4"x56,0 | |
| | | 8784 A1 1x 1/4"x1/4"x37,0 | |
| | | 851/4 TZ PH 1x PH 1x50; 1x PH 2x50; 1x PH 3x50 | |
| | | 855/4 TZ PZ 1x PZ 1x50; 1x PZ 2x50 | |
| | | 867/4 Z TORX® 1x TX 10x50; 1x TX 15x50; 1x TX 20x50; 1x TX 25x50; 1x TX 27x50; 1x TX 30x50 | |
| | | 840/4 Z Hex-Plus 1x 5/32"x50; 1x 3/16"x50; 1x 7/32"x50; 1x 1/4"x50 | |

Kraftform Kompakt Zyklop MS1 Metal/Speed 1/4"

- Niewiarygodnie szybka grzechotka Zyklop Speed z wychylną główką i 5 zdefiniowanymi ustawieniami
- Wyjątkowo zwarta grzechotka Zyklop Metal z długim ramieniem
- Kąt pracy wynoszący tylko 5°
- Wygodna zmiana kierunku pracy dzięki przełącznikowi
- Zestaw w wytrzymałym etui tekstylnym

Kraftform Kompakt Zyklop MS1 Metal/Speed 1/4"



| Code | EAN | | |
|-------------|--------|---|---|
| 05135949001 | 178633 | | 1 |
| | | <input type="checkbox"/> 8000 A 1x 1/4"x152,0 | |
| | | <input type="checkbox"/> 8004 A 1x 1/4"x141,0 | |
| | | <input checked="" type="checkbox"/> <input type="checkbox"/> 8796 LA 1x 1/4"x150,0 | |
| | | <input checked="" type="checkbox"/> <input type="checkbox"/> 8794 LA 1x 1/4"x150,0 | |
| | | <input checked="" type="checkbox"/> <input type="checkbox"/> 8794 SA 1x 1/4"x75,0 | |
| | | <input checked="" type="checkbox"/> <input type="checkbox"/> 8784 A1 1x 1/4"x1/4"x37,0 | |
| | | <input checked="" type="checkbox"/> <input type="checkbox"/> 8794 A 1x 1/4"x56,0 | |
| | | <input checked="" type="checkbox"/> <input type="checkbox"/> 8795 A 1x 1/4"x35,5 | |

8100 SA 2 Grzechotka Zyklop Speed 1/4" w zestawie metrycznym

- Zestaw 42-częściowy w stabilnej walizce metalowej

8100 SA 2 Grzechotka Zyklop Speed 1/4" w zestawie metrycznym



| Code | EAN | | |
|-------------|--------|--|---|
| 05003533001 | 127103 | | 1 |
| | | <input type="checkbox"/> 8000 A 1x 1/4"x152,0 | |
| | | <input checked="" type="checkbox"/> 8790 HMA 1x 4,0x23,0; 1x 4,5x23,0; 1x 5,0x23,0; 1x 5,5x23,0; 1x 6,0x23,0; 1x 7,0x23,0; 1x 8,0x23,0; 1x 9,0x23,0; 1x 10,0x23,0; 1x 11,0x23,0; 1x 12,0x23,0; 1x 13,0x23,0; 1x 14,0x23,0 | |
| | | <input type="checkbox"/> 8789 A 1x 1/4"x110,0 | |
| | | <input checked="" type="checkbox"/> <input type="checkbox"/> 8794 A 1x 1/4"x56,0 | |
| | | <input checked="" type="checkbox"/> <input type="checkbox"/> 8795 A 1x 1/4"x35,5 | |
| | | <input checked="" type="checkbox"/> <input type="checkbox"/> 8784 A1 1x 1/4"x1/4"x37,0 | |
| | | <input checked="" type="checkbox"/> <input type="checkbox"/> 8796 SA 1x 1/4"x75,0 | |
| | | <input checked="" type="checkbox"/> <input type="checkbox"/> 8796 LA 1x 1/4"x150,0 | |
| | | <input checked="" type="checkbox"/> 851/1 Z PH 1x PH 1x25; 1x PH 2x25; 1x PH 3x25 | |
| | | <input checked="" type="checkbox"/> 855/1 Z PZ 1x PZ 1x25; 1x PZ 2x25; 1x PZ 3x25 | |
| | | <input checked="" type="checkbox"/> 867/1 Z TORX® BO 1x TX 8x25; 1x TX 9x25; 1x TX 10x25; 1x TX 15x25; 1x TX 20x25; 1x TX 25x25; 1x TX 30x25; 1x TX 40x25 | |
| | | <input type="checkbox"/> 840/1 Z Hex-Plus 1x 3,0x25; 1x 4,0x25; 1x 5,0x25; 1x 6,0x25; 1x 8,0x25 | |
| | | <input type="checkbox"/> 800/1 Z 1x 0,6x4,5x25; 1x 1,0x5,5x25; 1x 1,2x8,0x25 | |

8100 SA 4 Grzechotka Zyklop Speed 1/4" w zestawie całowym

- Zestaw 41-częściowy w stabilnej walizce metalowej

8100 SA 4 Grzechotka Zyklop Speed 1/4" w zestawie całowym



| Code | EAN | | |
|-------------|-------------------|--|---|
| 05003535001 | 4013288 121127 | | 1 |
| | | <input type="checkbox"/> 8000 A 1x 1/4"x152,0 | |
| | | <input checked="" type="checkbox"/> 8790 HMA 1x 3/16"x23,0; 1x 7/32"x23,0; 1x 1/4"x23,0; 1x 9/32"x23,0; 1x 5/16"x23,0; 1x 11/32"x23,0; 1x 3/8"x23,0; 1x 7/16"x23,0; 1x 1/2"x23,0; 1x 9/16"x23,0 | |
| | | <input type="checkbox"/> 8789 A 1x 1/4"x110,0 | |
| | | <input checked="" type="checkbox"/> <input type="checkbox"/> 8794 A 1x 1/4"x56,0 | |
| | | <input checked="" type="checkbox"/> <input type="checkbox"/> 8795 A 1x 1/4"x35,5 | |
| | | <input checked="" type="checkbox"/> <input checked="" type="checkbox"/> 8784 A1 1x 1/4"x1/4"x37,0 | |
| | | <input checked="" type="checkbox"/> <input type="checkbox"/> 8796 SA 1x 1/4"x75,0 | |
| | | <input checked="" type="checkbox"/> <input type="checkbox"/> 8796 LA 1x 1/4"x150,0 | |
| | | <input checked="" type="checkbox"/> 851/1 Z PH 1x PH 1x25; 1x PH 2x25; 1x PH 3x25 | |
| | | <input checked="" type="checkbox"/> 855/1 Z PZ 1x PZ 1x25; 1x PZ 2x25; 1x PZ 3x25 | |
| | | <input checked="" type="checkbox"/> 867/1 Z TORX® BO 1x TX 8x25; 1x TX 9x25; 1x TX 10x25; 1x TX 15x25; 1x TX 20x25; 1x TX 25x25; 1x TX 30x25; 1x TX 40x25 | |
| | | <input type="checkbox"/> 840/1 Z Hex-Plus 1x 5/64"x25; 1x 3/32"x25; 1x 1/8"x25; 1x 9/64"x25; 1x 5/32"x25; 1x 3/16"x25; 1x 7/32"x25 | |
| | | <input type="checkbox"/> 800/1 Z 1x 0,6x4,5x25; 1x 1,0x5,5x25; 1x 1,2x8,0x25 | |

8100 SA/SC 2 Grzechotka Zyklop Speed 1/4" i 1/2" w zestawie metrycznym

- Zestaw 43-częściowy w stabilnej walizce metalowej

8100 SA/SC 2 Grzechotka Zyklop Speed 1/4" i 1/2" w zestawie metrycznym



| Code | EAN | | |
|-------------|-------------------|--|---|
| 05160785001 | 4013288 126610 | | 1 |
| | | <input type="checkbox"/> 8000 A 1x 1/4"x152,0 | |
| | | <input checked="" type="checkbox"/> 8790 HMA 1x 4,0x23,0; 1x 4,5x23,0; 1x 5,0x23,0; 1x 5,5x23,0; 1x 6,0x23,0; 1x 7,0x23,0; 1x 8,0x23,0; 1x 9,0x23,0; 1x 10,0x23,0; 1x 12,0x23,0; 1x 13,0x23,0 | |
| | | <input checked="" type="checkbox"/> <input checked="" type="checkbox"/> 8784 A1 1x 1/4"x1/4"x37,0 | |
| | | <input checked="" type="checkbox"/> <input type="checkbox"/> 8796 LA 1x 1/4"x150,0 | |
| | | <input type="checkbox"/> 8000 C 1x 1/2"x277,0 | |
| | | <input checked="" type="checkbox"/> 8790 HMC 1x 13,0x37,0; 1x 14,0x37,0; 1x 15,0x37,0; 1x 16,0x37,0; 1x 17,0x37,0; 1x 18,0x37,0; 1x 19,0x37,0; 1x 21,0x37,0; 1x 22,0x37,0; 1x 24,0x37,0 | |
| | | <input checked="" type="checkbox"/> <input type="checkbox"/> 8796 LC 1x 1/2"x250,0 | |
| | | <input checked="" type="checkbox"/> 816 R 1x 1/4"x119 | |
| | | <input type="checkbox"/> 800/4 Z 1x 1,0x5,5x89 | |
| | | <input type="checkbox"/> 840/4 Z Hex-Plus 1x 3,0x89; 1x 4,0x89; 1x 5,0x89; 1x 6,0x89 | |
| | | <input checked="" type="checkbox"/> 851/4 Z PH 1x PH 1x89; 1x PH 2x89; 1x PH 3x89 | |
| | | <input checked="" type="checkbox"/> 855/4 Z PZ 1x PZ 1x89; 1x PZ 2x89; 1x PZ 3x89 | |
| | | <input checked="" type="checkbox"/> 867/4 Z TORX® BO 1x TX 10x89; 1x TX 15x89; 1x TX 20x89; 1x TX 25x89; 1x TX 30x89 | |

Kraftform Kompakt Zyklop Speed

- Etui z możliwością mocowania na pasku

Kraftform Kompakt Zyklop Speed



| Code | EAN | | |
|-------------|---------|--|---|
| 05051045001 | 155313 | | 1 |
| | 4013288 | | |
| | | 8000 A 1x 1/4"x152,0 | |
| | | 8784 A1 1x 1/4"x1/4"x37,0 | |
| | | 8794 LA 1x 1/4"x150,0 | |
| | | 851/4 TZ PH 1x PH 1x50; 1x PH 2x50; 1x PH 3x50 | |
| | | 855/4 TZ PZ 1x PZ 1x50; 1x PZ 2x50 | |
| | | 867/4 Z TORX® 1x TX 10x50; 1x TX 15x50; 1x TX 20x50; 1x TX 25x50; 1x TX 27x50; 1x TX 30x50 | |
| | | 800/4 Z 1x 1,0x5,5x50 | |
| | | 840/4 Z Hex-Plus 1x 3,0x50; 1x 4,0x50; 1x 5,0x50; 1x 6,0x50 | |
| | | 8790 HMA 1x 5,5x23,0; 1x 6,0x23,0; 1x 7,0x23,0; 1x 8,0x23,0; 1x 10,0x23,0; 1x 12,0x23,0; 1x 13,0x23,0 | |

8000 A Grzechotka Zyklop Speed z zabierakiem 1/4"

- Połączenie 5 typów grzechotek w jednej.
- Konstrukcja wykorzystująca masę własną narzędzia i poręczna tuleja obrotowa umożliwiają szybkie pokręcanie
- Wychylna główka grzechotki, wyzwolenie za pomocą przycisku i przełącznik zmiany kierunku pracy
- Mechanizm zapadkowy z drobnymi zębami pozwala uzyskać kąt pracy wynoszący tylko 5°
- Może być używany także jako wkrętak

8000 A Grzechotka Zyklop Speed z zabierakiem 1/4"

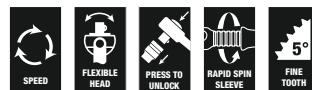

| Code | EAN | | | | | | |
|-------------|--------|------|-------|--|--|--|---|
| 05003500001 | 121868 | 1/4" | 152,0 | | | | 1 |

Grzechotka Zyklop Speed z zabierakiem 1/4", na blistrze



| Code | EAN | | | | | | |
|-------------|--------|--|-------------------------|--|--|--|---|
| 05073260001 | 128034 | | 8000 A 1x 1/4"x152,0 | | | | 3 |

Zyklop Metal. Z przekładanym zabierakiem.



Zabierak zabezpieczony przez zgubieniem z wyjątkowo łatwą zmianą kierunku.

Niezawodna blokada klucza nasadowego.

Niewiarygodnie zwarta konstrukcja.

Podwójny mechanizm zapadkowy z 38 wytrzymałymi zębami pozwala uzyskać efekt przekładni o drobnej podziałce z 76 zębami i niewielki kąt pracy wynoszący tylko 4,7°.

Niewiarygodnie zwarta konstrukcja. Długa dźwignia.

Grzechotka ze stali chromowo-molibdenowej, kuta.

Niezwykle kompaktowe rozmieszczenie narzędzi na niewielkiej powierzchni. Zupełnie nowy zestaw w bardzo wytrzymałym i trwałym etui tekstylnym. Możliwość ustawienia w pozycji pionowej pozwalające na przejrzyste przechowywania na półce warsztatowej. Tkanina tekstylna na stronie zewnętrznej chroni powierzchnie narażone na zarysowania. Małe rozmiary i niewielka waga zapewniają dużą mobilność. Z systemem wyszukiwania narzędzi „Take it easy”: oznaczenie kolorystyczne rozmiaru.

- Niezwykle zwarta grzechotka z długim ramieniem
- Kąt pracy wynoszący tylko 4,7°
- Łatwa zmiana kierunku pracy za pomocą zabezpieczonego przed zgubieniem przekładanego zabieraka
- System wyszukiwania narzędzi „Take it easy“

8100 SA 7 Grzechotka Zyklop Metal z przekładanym zabierakiem 1/4" w zestawie metrycznym



| Code | EAN | | |
|-------------|-------------------|---|---|
| 05004017001 | 4013288 173898 | | 1 |
| | | 8003 A 1x 1/4"x141,0 | |
| | | 8790 HMA 1x 5,0x23,0; 1x 5,5x23,0; 1x 6,0x23,0; 1x 7,0x23,0; 1x 8,0x23,0; 1x 10,0x23,0; 1x 11,0x23,0; 1x 12,0x23,0; 1x 13,0x23,0 | |
| | | 8794 LA 1x 1/4"x150,0 | |
| | | 8794 A 1x 1/4"x56,0 | |
| | | 8784 A1 1x 1/4"x1/4"x37,0 | |
| | | 851/1 Z PH 1x PH 1x25; 1x PH 2x25; 1x PH 3x25 | |
| | | 855/1 Z PZ 1x PZ 1x25; 1x PZ 2x25 | |
| | | 867/1 TORX® 1x TX 10x25; 1x TX 15x25; 1x TX 20x25; 1x TX 25x25; 1x TX 27x25; 1x TX 30x25 | |
| | | 840/1 Z Hex-Plus 1x 3,0x25; 1x 4,0x25; 1x 5,0x25; 1x 6,0x25 | |

8100 SA 10 Grzechotka Zyklop Metal z przekładanym zabierakiem 1/4" w zestawie calowym



| Code | EAN | | |
|-------------|-------------------|---|---|
| 05004020001 | 4013288 173904 | | 1 |
| | | 8003 A 1x 1/4"x141,0 | |
| | | 8790 HMA 1x 3/16"x23,0; 1x 7/32"x23,0; 1x 1/4"x23,0; 1x 9/32"x23,0; 1x 5/16"x23,0; 1x 11/32"x23,0; 1x 3/8"x23,0; 1x 7/16"x23,0; 1x 1/2"x23,0 | |
| | | 8794 LA 1x 1/4"x150,0 | |
| | | 8794 A 1x 1/4"x56,0 | |
| | | 8784 A1 1x 1/4"x1/4"x37,0 | |
| | | 851/1 Z PH 1x PH 1x25; 1x PH 2x25; 1x PH 3x25 | |
| | | 855/1 Z PZ 1x PZ 1x25; 1x PZ 2x25 | |
| | | 867/1 TORX® 1x TX 10x25; 1x TX 15x25; 1x TX 20x25; 1x TX 25x25; 1x TX 27x25; 1x TX 30x25 | |
| | | 840/1 Z Hex-Plus 1x 5/32"x25; 1x 3/16"x25; 1x 7/32"x25; 1x 1/4"x25 | |

8003 A Grzechotka Zyklop Metal z przekładanym zabierakiem 1/4"

- Do kluczy nasadowych czworokątnych 1/4" z kulką
- Niewiarygodnie zwarta konstrukcja. Długa dźwignia. Grzechotka ze stali chromowo-molibdenowej, kuta.
- Podwójny mechanizm zapadkowy z 38 wytrzymałymi zębami pozwala uzyskać efekt przekładni o drobnej podziałce z 76 zębami i niewielki kąt pracy wynoszący tylko 4,7°.
- Łatwa zmiana kierunku pracy za pomocą zabezpieczonego przed zgubieniem przekładanego zabieraka

8003 A Grzechotka Zyklop Metal z przekładanym zabierakiem 1/4"



| Code | EAN | Icon | mm | mm | mm | Icon |
|-------------|--------|------|-------|----|----|------|
| 05004003001 | 174017 | 1/4" | 141,0 | 21 | 22 | 3 |

Zyklop Metal. Z przełącznikiem zmiany kierunku pracy.

Niezawodna blokada klucza nasadowego.

Niewiarygodnie zwarta konstrukcja.

Niewiarygodnie zwarta konstrukcja. Długa dźwignia.

Grzechotka ze stali chromowo-molibdenowej, kuta.



Przełącznik umożliwiający wygodną zmianę kierunku pracy.

Mniejszy kąt pracy wynoszący zaledwie 5°.

Niezwykle kompaktowe rozmieszczenie narzędzi na niewielkiej powierzchni. Zupełnie nowy zestaw w bardzo wytrzymałym i trwałym etui tekstylnym.

Możliwość ustawienia w pozycji pionowej pozwalające na przejrzyste przechowywania na półce warsztatowej. Tkanina tekstylna na stronie zewnętrznej chroni powierzchnie narażone na zarysowania. Małe rozmiary i niewielka waga zapewniają dużą mobilność. Z systemem wyszukiwania narzędzi „Take it easy“: oznaczenie kolorystyczne rozmiaru.

- Wygodna zmiana kierunku pracy dzięki przełącznikowi
- Niewiarygodnie zwarta grzechotka z długim ramieniem
- Kąt pracy wynoszący tylko 5°

8100 SA 8 Grzechotka Zyklop Metal 1/4" z przełącznikiem zmiany kierunku pracy w zestawie metrycznym



| Code | EAN | Icon | Description | Icon |
|-------------|--------|------|--|------|
| 05004018001 | 173836 | | | 1 |
| | | □ | 8004 A 1x 1/4"x141,0 | |
| | | ● | 8790 HMA 1x 5,0x23,0; 1x 5,5x23,0; 1x 6,0x23,0; 1x 7,0x23,0; 1x 8,0x23,0; 1x 10,0x23,0; 1x 11,0x23,0; 1x 12,0x23,0; 1x 13,0x23,0 | |
| | | □ | 8794 LA 1x 1/4"x150,0 | |
| | | □ | 8794 A 1x 1/4"x56,0 | |
| | | ● | 8784 A1 1x 1/4"x1/4"x37,0 | |
| | | + | 851/1 Z PH 1x PH 1x25; 1x PH 2x25; 1x PH 3x25 | |
| | | + | 855/1 Z PZ 1x PZ 1x25; 1x PZ 2x25 | |
| | | ✳ | 867/1 TORX® 1x TX 10x25; 1x TX 15x25; 1x TX 20x25; 1x TX 25x25; 1x TX 27x25; 1x TX 30x25 | |
| | | ○ | 840/1 Z Hex-Plus 1x 3,0x25; 1x 4,0x25; 1x 5,0x25; 1x 6,0x25 | |

8100 SA 11 Grzechotka Zyklop Metal 1/4" z przełącznikiem zmiany kierunku pracy w zestawie calowym



| Code | EAN | | | |
|-------------|--------|------------------|---|---|
| 05004021001 | 173850 | | | 1 |
| | | 8004 A | 1x 1/4"x141,0 | |
| | | 8790 HMA | 1x 3/16"x23,0; 1x 7/32"x23,0; 1x 1/4"x23,0; 1x 9/32"x23,0; 1x 5/16"x23,0; 1x 11/32"x23,0; 1x 3/8"x23,0; 1x 7/16"x23,0; 1x 1/2"x23,0 | |
| | | 8794 LA | 1x 1/4"x150,0 | |
| | | 8794 A | 1x 1/4"x56,0 | |
| | | 8784 A1 | 1x 1/4"x1/4"x37,0 | |
| | | 851/1 Z PH | 1x PH 1x25; 1x PH 2x25; 1x PH 3x25 | |
| | | 855/1 Z PZ | 1x PZ 1x25; 1x PZ 2x25 | |
| | | 867/1 TORX® | 1x TX 10x25; 1x TX 15x25; 1x TX 20x25; 1x TX 25x25; 1x TX 27x25; 1x TX 30x25 | |
| | | 840/1 Z Hex-Plus | 1x 3/32"x25; 1x 3/16"x25; 1x 7/32"x25; 1x 1/4"x25 | |

8100 SA 12 HF Grzechotka Zyklop Metal 1/4" z przełącznikiem zmiany kierunku pracy w zestawie metrycznym

- Klucze nasadowe z funkcją przytrzymywania śrub/nakrętek

8100 SA 12 HF Grzechotka Zyklop Metal 1/4" z przełącznikiem zmiany kierunku pracy w zestawie metrycznym



| Code | EAN | | | |
|-------------|--------|-------------|---|---|
| 05003756001 | 190987 | | | 1 |
| | | 8004 A | 1x 1/4"x141,0 | |
| | | 8794 LA | 1x 1/4"x150,0 | |
| | | 8794 A | 1x 1/4"x56,0 | |
| | | 8790 HMA HF | 1x 5,0x23,0; 1x 5,5x23,0; 1x 6,0x23,0; 1x 7,0x23,0; 1x 8,0x23,0; 1x 10,0x23,0; 1x 11,0x23,0; 1x 12,0x23,0; 1x 13,0x23,0 | |
| | | ME1 | 1x 14,0x43,0 | |

8004 A Grzechotka Zyklop Metal 1/4" z przełącznikiem zmiany kierunku pracy

- Wygodna zmiana kierunku pracy dzięki przełącznikowi
- Niezwykle zwarta grzechotka z długim ramieniem
- Kąt pracy wynoszący tylko 5°
- Bezpieczna blokada klucza nasadowego

8004 A Grzechotka Zyklop Metal 1/4" z przełącznikiem zmiany kierunku pracy



| Code | EAN | | | | | | |
|-------------|--------|------|-------|----|----|--|---|
| 05004004001 | 174024 | 1/4" | 141,0 | 19 | 22 | | 3 |

8790 HMA Klucz nasadowy Zyklop, 1/4"

- Klucz nasadowy Zyklop 1/4"
- Do montażu manualnego i maszynowego (za wyjątkiem maszyn udarowych)
- Radełkowanie na obwodzie ułatwia pokręcanie palcami
- Z rowkiem
- Z systemem wyszukiwania narzędzi „Take it easy”: oznaczenie kolorystyczne rozmiaru

8790 HMA Klucz nasadowy Zyklop, 1/4"



| Code | EAN | | mm | mm | mm | mm | | |
|-------------|--------|--|------|--------|------|------|------|---|
| 05003501001 | 120083 | | 4,0 | 23,0 | 6,9 | 13,0 | 1 | |
| 05003502001 | 120106 | | 4,5 | 23,0 | 7,5 | 13,0 | 1 | |
| 05003503001 | 120113 | | 5,0 | 23,0 | 8,2 | 13,0 | 1 | |
| 05003504001 | 120120 | | 5,5 | 23,0 | 8,8 | 13,0 | 1 | |
| 05003505001 | 120137 | | 6,0 | 23,0 | 9,4 | 13,0 | 1 | |
| 05003506001 | 120144 | | 7,0 | 23,0 | 11,0 | 13,0 | 1 | |
| 05003507001 | 120151 | | 8,0 | 23,0 | 12,0 | 13,0 | 1 | |
| 05003508001 | 120090 | | 9,0 | 23,0 | 13,0 | 14,0 | 1 | |
| 05003509001 | 120168 | | 10,0 | 23,0 | 14,5 | 14,5 | 1 | |
| 05003510001 | 120175 | | 11,0 | 23,0 | 16,0 | 15,0 | 1 | |
| 05003511001 | 120182 | | 12,0 | 23,0 | 17,0 | 16,0 | 1 | |
| 05003512001 | 120199 | | 13,0 | 23,0 | 18,0 | 17,0 | 1 | |
| 05003513001 | 120205 | | 14,0 | 23,0 | 20,0 | 18,0 | 1 | |
| 05003499001 | 206862 | | 15,0 | 23,0 | 21,5 | 19,0 | 1 | |
| 05003514001 | 120212 | | | 3/16" | 23,0 | 7,5 | 13,0 | 1 |
| 05003515001 | 120229 | | | 7/32" | 23,0 | 8,8 | 13,0 | 1 |
| 05003516001 | 120236 | | | 1/4" | 23,0 | 11,0 | 13,0 | 1 |
| 05003517001 | 120243 | | | 9/32" | 23,0 | 11,0 | 13,0 | 1 |
| 05003518001 | 120250 | | | 5/16" | 23,0 | 12,0 | 13,0 | 1 |
| 05003519001 | 120267 | | | 11/32" | 23,0 | 13,0 | 14,0 | 1 |
| 05003520001 | 120274 | | | 3/8" | 23,0 | 14,5 | 14,5 | 1 |
| 05003521001 | 120281 | | | 7/16" | 23,0 | 16,0 | 15,0 | 1 |
| 05003522001 | 120298 | | | 1/2" | 23,0 | 18,0 | 17,0 | 1 |
| 05003523001 | 120304 | | | 9/16" | 23,0 | 20,0 | 18,0 | 1 |

8790 HMA HF Klucz nasadowy Zyklop, 1/4" z funkcją przytrzymywania

- Klucz nasadowy do mocowania manualnego lub maszynowego
- Funkcja przytrzymywania gwarantuje pewne przytrzymanie wkrętów na narzędziu
- Z systemem wyszukiwania narzędzi „Take it easy”: oznaczenie kolorystyczne rozmiaru
- Stal chromowo-wanadowa, chromowana
- Z rowkiem i radełkowaniem dla pewnego chwytu

8790 HMA HF Klucz nasadowy Zyklop, 1/4" z funkcją przytrzymywania



| Code | EAN | | mm | mm | mm | mm | |
|-------------|--------|--|------|------|------|------|---|
| 05003717001 | 185631 | | 4,0 | 23,0 | 7,0 | 11,0 | 1 |
| 05003718001 | 185648 | | 4,5 | 23,0 | 7,8 | 11,0 | 1 |
| 05003719001 | 185655 | | 5,0 | 23,0 | 8,9 | 11,0 | 1 |
| 05003720001 | 185662 | | 5,5 | 23,0 | 9,2 | 11,0 | 1 |
| 05003721001 | 185679 | | 6,0 | 23,0 | 10,5 | 11,0 | 1 |
| 05003722001 | 185686 | | 7,0 | 23,0 | 11,9 | 11,0 | 1 |
| 05003723001 | 185693 | | 8,0 | 23,0 | 12,9 | 11,0 | 1 |
| 05003724001 | 185709 | | 9,0 | 23,0 | 14,1 | 12,0 | 1 |
| 05003725001 | 185716 | | 10,0 | 23,0 | 15,6 | 12,5 | 1 |
| 05003726001 | 185723 | | 11,0 | 23,0 | 17,4 | 13,0 | 1 |
| 05003727001 | 185730 | | 12,0 | 23,0 | 18,4 | 14,0 | 1 |
| 05003728001 | 185747 | | 13,0 | 23,0 | 19,5 | 15,0 | 1 |
| 05003729001 | 185754 | | 14,0 | 23,0 | 20,8 | 16,0 | 1 |
| 05003010001 | 206855 | | 15,0 | 23,0 | 21,5 | 18,5 | 1 |

Belt A 1 Zestaw kluczy nasadowych Zyklop 1/4" z funkcją przytrzymywania

Wytrzymała zawieszka tekstylna wykonana w stylu charakterystycznym dla firmy Wera z 9 kluczami nasadowymi i narzędziem do usuwania nakrętek w ograniczonych przestrzeniach. Płynnie działający mechanizm obrotowy dla pewnego mocowania i łatwego wyjmowania kluczy nasadowych.

System oznaczenia kolorystycznego kluczy według rozmiaru „Take it easy” ułatwiający i przyspieszający odnajdywanie właściwego narzędzia. Wraz z metalowym karabińczykiem umożliwiającym mocowanie do szlufki lub torby. Klucze nasadowe z funkcją przytrzymywania umożliwiające wyjątkowo komfortową pracę bez ryzyka zgubienia śruby podczas zbliżania narzędzia do detalu. Wykonany z włókna spód zawieszki oraz rzepy ułatwiają mocowanie np. do ściany, półki, wózka warsztatowego i elementów systemu do transportu narzędzi Wera 2go.

- 10-częściowy zestaw kluczy nasadowych 1/4" na wytrzymałej zawieszce tekstylnej
- Klucze nasadowe z funkcją przytrzymywania śrub/nakrętek
- Płynnie działający mechanizm obrotowy dla pewnego mocowania i łatwego wyjmowania narzędzi
- Z systemem wyszukiwania narzędzi „Take it easy”: oznaczenie kolorystyczne rozmiaru
- Nadaje się do mocowania np. do ściany, półki, wózka warsztatowego i elementów systemu do transportu narzędzi Wera 2go

Belt A 1 Zestaw kluczy nasadowych Zyklop 1/4" z funkcją przytrzymywania



| Code | EAN | | |
|-------------|---------|---|---|
| 05003880001 | 4013288 | | 1 |
| | 190758 | <p>8790 HMA HF 1x 4,0x23,0; 1x 4,5x23,0; 1x 5,0x23,0; 1x 5,5x23,0; 1x 6,0x23,0; 1x 7,0x23,0; 1x 8,0x23,0; 1x 10,0x23,0; 1x 13,0x23,0</p> <p>ME1 1x 14,0x43,0</p> <p>Belt A 0/9 1x 39,0x238,0</p> <p>K30 1x 30,0x200,0</p> | |

Narzędzie do usuwania nakrętek

- Łatwe wyjmowanie nakrętek z kluczy nasadowych HF Wera
- Do łatwego usuwania nakrętek z kluczy nasadowych z funkcją przytrzymywania (1/4", 3/8", 1/2")
- Sześciokątny kołnierz zabezpiecza przed uciążliwym staczaniem się narzędzia

Narzędzie do usuwania nakrętek



| | EAN | | | | | | | |
|-------------|---------|------|------|--|--|--|--|---|
| Code | 4013288 | mm | mm | | | | | |
| 05050005001 | 192554 | 14,0 | 43,0 | | | | | 1 |

Belt A 4 Zestaw kluczy nasadowych Zyklop 1/4"

- 9-częściowy zestaw bitów nasadowych 1/4" na wytrzymałej zawieszce tekstylnej
- Do montażu manualnego i maszynowego (za wyjątkiem maszyn udarowych)
- Płynnie działający mechanizm obrotowy dla pewnego mocowania i łatwego wyjmowania narzędzi
- Z systemem wyszukiwania narzędzi „Take it easy”: oznaczenie kolorystyczne rozmiaru
- Nadaje się do mocowania np. do ściany, półki, wózka warsztatowego i elementów systemu do transportu narzędzi Wera 2go

Belt A 4 Zestaw kluczy nasadowych Zyklop 1/4"



| Code | EAN | | |
|-------------|---------|---|---|
| 05003883001 | 4013288 | | 1 |
| | 190789 | <p>8790 HMA 1x 5,0x23,0; 1x 5,5x23,0; 1x 6,0x23,0; 1x 7,0x23,0; 1x 8,0x23,0; 1x 10,0x23,0; 1x 11,0x23,0; 1x 12,0x23,0; 1x 13,0x23,0</p> <p>Belt A 0/9 1x 39,0x238,0</p> <p>K30 1x 30,0x200,0</p> | |

Listwa magnetyczna A 4 na zestaw kluczy nasadowych Zyklop 1/4"

Listwa magnetyczna z 9 kluczami nasadowymi do mocowania ręcznego i maszynowego (non-impact), 1/4". Płynnie działający mechanizm obrotowy dla pewnego mocowania i łatwego wyjmowania kluczy nasadowych.

System oznaczenia kolorystycznego kluczy według rozmiaru „Take it easy“ ułatwiający i przyspieszający odnajdywanie właściwego narzędzia. Listwa magnetyczna umożliwia krótkotrwałe mocowanie do metalowych powierzchni, a dzięki funkcji twist to unlock zapewnia bezpieczne blokowanie i odblokowywanie kluczy nasadowych.

- 9-częściowy zestaw kluczy nasadowych na listwie magnetycznej, 1/4"
- Listwa magnetyczna z niezawodnym mocowaniem kluczy nasadowych i jednocześnie łatwym ich wyjmowaniem (twist to unlock) do tymczasowego mocowania na ścianie warsztatowej, półce lub wózku warsztatowym
- Płynnie działający mechanizm obrotowy dla pewnego mocowania i łatwego wyjmowania narzędzi
- Z systemem wyszukiwania narzędzi Wera „Take it easy“: system oznaczenia kolorystycznego narzędzi według rozmiaru

Listwa magnetyczna A 4 na zestaw kluczy nasadowych Zyklop 1/4"

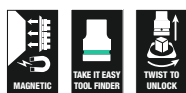

| Code | EAN | | |
|-------------|-------------------|--|---|
| 05005400001 | 4013288 223197 | | 1 |
| | | 8790 HMA 1x 5,0x23,0; 1x 5,5x23,0; 1x 6,0x23,0; 1x 7,0x23,0; 1x 8,0x23,0; 1x 10,0x23,0; 1x 11,0x23,0; 1x 12,0x23,0; 1x 13,0x23,0 | |
| | | 9600 1x 30,0x270,0 | |

Belt A Imperial 1 Zestaw bitów nasadowych Zyklop 1/4" do śrub z gniazdem sześciokątnym z funkcją przytrzymywania

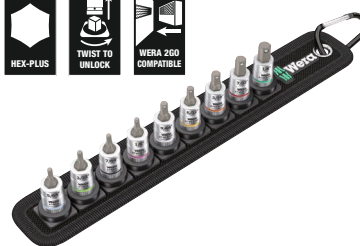

| Code | EAN | | |
|-------------|-------------------|---|---|
| 05003884001 | 4013288 194992 | | 1 |
| | | 8740 A 1x 5/64"x28,0; 1x 3/32"x28,0; 1x 7/64"x28,0 | |
| | | 8740 A HF 1x 1/8"x28,0; 1x 9/64"x28,0; 1x 5/32"x28,0; 1x 3/16"x28,0; 1x 7/32"x28,0; 1x 1/4"x28,0 | |
| | | Belt A 0/9 1x 39,0x238,0 | |
| | | K30 1x 30,0x200,0 | |

Listwa magnetyczna A Imperial 1 na zestaw kluczy nasadowych Zyklop 1/4", całych

Listwa magnetyczna z 9 kluczami nasadowymi do mocowania ręcznego i maszynowego (non-impact), 1/4". Płynnie działający mechanizm obrotowy dla pewnego mocowania i łatwego wyjmowania kluczy nasadowych.

System oznaczenia kolorystycznego kluczy według rozmiaru „Take it easy“ ułatwiający i przyspieszający odnajdywanie właściwego narzędzia. Listwa magnetyczna umożliwia krótkotrwałe mocowanie do metalowych powierzchni, a dzięki funkcji twist to unlock zapewnia bezpieczne blokowanie i odblokowywanie kluczy nasadowych.

- 9-częściowy zestaw kluczy nasadowych na listwie magnetycznej, 1/4"
- Listwa magnetyczna z niezawodnym mocowaniem kluczy nasadowych i jednocześnie łatwym ich wyjmowaniem (twist to unlock) do tymczasowego mocowania na ścianie warsztatowej, półce lub wózku warsztatowym
- Płynnie działający mechanizm obrotowy dla pewnego mocowania i łatwego wyjmowania narzędzi
- Z systemem wyszukiwania narzędzi Wera „Take it easy“: system oznaczenia kolorystycznego narzędzi według rozmiaru

Listwa magnetyczna A Imperial 1 na zestaw kluczy nasadowych Zyklop 1/4", całych



| Code | EAN | | |
|-------------|-------------------|--|---|
| 05005420001 | 4013288 223227 | | 1 |
| | | 8790 HMA 1x 3/16"x23,0; 1x 7/32"x23,0; 1x 1/4"x23,0; 1x 9/32"x23,0; 1x 5/16"x23,0; 1x 11/32"x23,0; 1x 3/8"x23,0; 1x 7/16"x23,0; 1x 1/2"x23,0 | |
| | | 9600 1x 30,0x270,0 | |

8790 HMA Deep Klucz nasadowy, 1/4"

Końcówka wymienna klucza nasadowego 1/4" do obsługi ręcznej i maszynowej (ISO 2725 część 3) z rowkiem ustalacza kulkowego; do nakrętek i śrub z łbem sześciokątnym. Do stosowania ręcznego i maszynowego (non-impact), nawet w przypadku głęboko położonych połączeń śrubowych i wystających prętów gwintowanych.

Z systemem oznaczenia kolorystycznego kluczy według rozmiaru „Take it easy“ ułatwiającym i przyspieszającym odnajdywanie właściwego narzędzia. Poręczny kształt umożliwiający chwytanie nawet zabrudzonymi smarem rękami. Z profilem sześciokątnym. Profil sześciokątny umożliwia przenoszenie dużych sił, a ponadto obciąża krawędzie nakrętki lub łba śruby w mniejszym stopniu niż profil dwunastokrawędziowy. Drobną ząbkowaną grzechotką dzięki niewielkiemu kątowi pracy sprawia, że stosowanie dwunastokrawędziowego profilu jest zbędne, nawet w wąskich przestrzeniach.

- Długie końcówki wymienne klucza nasadowego do głęboko położonych połączeń śrubowych, nawet w przypadku wystających prętów gwintowanych w ciasnych przestrzeniach.
- Profil sześciokątny umożliwia wykonywanie precyzyjnych połączeń śrubowych z dużym przełożeniem siły w sposób zabezpieczający profil
- Z systemem wyszukiwania narzędzi „Take it easy“: oznaczenie kolorystyczne rozmiaru
- Radełkowanie na obwodzie ułatwia pokręcanie palcami
- Do obsługi ręcznej i maszynowej (non impact), z rowkiem ustalacza kulkowego
- Ze stali chromowo-wanadowej, chromowany matowo

8790 HMA Deep Klucz nasadowy, 1/4"



| Code | EAN | | mm | mm | mm | mm | |
|-------------|--------|--|------|------|------|------|---|
| 05004500001 | 210258 | | 4,0 | 50,0 | 6,7 | 11,8 | 1 |
| 05004501001 | 210128 | | 5,0 | 50,0 | 8,0 | 11,8 | 1 |
| 05004502001 | 210241 | | 5,5 | 50,0 | 8,6 | 11,8 | 1 |
| 05004503001 | 210265 | | 6,0 | 50,0 | 9,2 | 11,8 | 1 |
| 05004504001 | 210272 | | 7,0 | 50,0 | 10,8 | 11,8 | 1 |
| 05004505001 | 210289 | | 8,0 | 50,0 | 11,8 | 11,0 | 1 |
| 05004506001 | 210296 | | 9,0 | 50,0 | 12,8 | 12,0 | 1 |
| 05004507001 | 210302 | | 10,0 | 50,0 | 14,7 | 12,8 | 1 |
| 05004508001 | 210319 | | 11,0 | 50,0 | 15,8 | 14,0 | 1 |
| 05004509001 | 210326 | | 12,0 | 50,0 | 16,8 | 15,0 | 1 |
| 05004510001 | 210333 | | 13,0 | 50,0 | 17,8 | 16,0 | 1 |
| 05004511001 | 210340 | | 14,0 | 50,0 | 19,8 | 17,0 | 1 |
| 05004512001 | 210357 | | 15,0 | 50,0 | 20,8 | 18,0 | 1 |

Belt A Deep 1 Zestaw kluczy nasadowych 1/4"

Wytrzymała zawieszka tekstylna wykonana w stylu charakterystycznym dla firmy Wera z 9 długimi końcówkami wymiennymi klucza nasadowego 1/4" do obsługi ręcznej i maszynowej w wąskich przestrzeniach. Płynnie działający mechanizm obrotowy dla pewnego mocowania i łatwego wyjmowania nasadek. Wraz z metalowym karabińczykiem umożliwiającym mocowanie do szlufki lub torby. Wykonany z włókniny spód zawieszki oraz rzepy ułatwiają mocowanie np. do ściany, półki, wózka warsztatowego i elementów systemu do transportu narzędzi Wera 2go. Długie końcówki wymienne klucza nasadowego 1/4" (ISO 2725 część 3) firmy Wera do obsługi ręcznej i maszynowej (non impact), także do głęboko położonych połączeń śrubowych i wystających prętów gwintowanych. Z systemem oznaczenia kolorystycznego kluczy według rozmiaru „Take it easy“ ułatwiającym i przyspieszającym odnajdywanie właściwego narzędzia. Poręczny kształt umożliwiający chwytanie nawet zabrudzonymi smarem rękami. Z profilem sześciokątnym i rowkiem ustalacza kulkowego. Z profilem sześciokątnym. Profil sześciokątny umożliwia przenoszenie dużych sił, a ponadto obciąża krawędzie nakrętki lub łba śruby w mniejszym stopniu niż profil dwunastokrawędziowy. Drobną ząbkowaną grzechotką dzięki niewielkiemu kątowi pracy sprawia, że stosowanie dwunastokrawędziowego profilu jest zbędne, nawet w wąskich przestrzeniach. Šestihřanný profil umožňuje přenášení vysoké síly a zatěžuje hrany matky popř. hlavy šroubu méně než dvanáctihřanný profil. Jemně ozubené ráčny umožňují vyhnout se použití dvanáctihřanného profilu i v místech s nedostatečným prostorem. Do šrub i nakrętek z łbem sześciokątnym.

- 9-częściowy zestaw bitów nasadowych 1/4" na wytrzymałej zawieszce tekstylnej
- Płynnie działający mechanizm obrotowy dla pewnego mocowania i łatwego wyjmowania narzędzi
- Długie końcówki wymienne klucza nasadowego 1/4" do połączeń śrubowych w ciasnych przestrzeniach i do wystających prętów gwintowanych
- Šestihřanný profil umožňuje přesné a k profilu šetrné šroubování s vysokým přenosem síly
- Z systemem wyszukiwania narzędzi „Take it easy“: oznaczenie kolorystyczne rozmiaru

Belt A Deep 1 Zestaw kluczy nasadowych 1/4"



| Code | EAN | | |
|-------------|--------|--|---|
| 05004525001 | 210371 | | 1 |
| | |  8790 HMA Deep 1x 5,0x50,0; 1x 5,5x50,0; 1x 6,0x50,0; 1x 7,0x50,0; 1x 8,0x50,0; 1x 10,0x50,0; 1x 11,0x50,0; 1x 12,0x50,0; 1x 13,0x50,0 | |
| | | Belt A 0/9 1x 39,0x238,0 | |
| | | K30 1x 30,0x200,0 | |

Listwa magnetyczna A Deep 1 na zestaw kluczy nasadowych 1/4"

Listwa magnetyczna z 9 długimi kluczami nasadowymi do mocowania ręcznego i maszynowego (non-impact), 1/4". Płynnie działający mechanizm obrotowy dla pewnego mocowania i łatwego wyjmowania kluczy nasadowych.

Długie klucze nasadowe 1/4" (ISO 2725- część 3) firmy Wera do stosowania ręcznego i maszynowego (bezdurawego), także do głęboko położonych połączeń śrubowych i wystających prętów gwintowanych.

System oznaczenia kolorystycznego kluczy według rozmiaru „Take it easy“ ułatwiający i przyspieszający odnajdywanie właściwego narzędzia. Poręczny kształt umożliwiający chwytanie nawet zabrudzonymi smarem rękami. Z profilem sześciokątnym i rowkiem ustalacza kulkowego. Profil sześciokątny pozwala na przenoszenie dużych sił i w mniejszym stopniu obciąża krawędzie nakrętki lub łba śruby niż profil dwunastokątny.

Dzięki niewielkiemu kątowi powrotu zapadki grzechotki z drobnymi zębami sprawiają, że nie ma potrzeby stosowania profilu dwunastokątnego nawet w ograniczonych przestrzeniach. Do nakrętek i śrub z łbem sześciokątnym. Listwa magnetyczna umożliwia krótkotrwałe mocowanie do metalowych powierzchni, a dzięki funkcji twist to unlock zapewnia bezpieczne blokowanie i odblokowywanie kluczy nasadowych.

- 9-częściowy zestaw kluczy nasadowych na listwie magnetycznej, 1/4"
- Listwa magnetyczna z niezawodnym mocowaniem kluczy nasadowych i jednocześnie łatwym ich wyjmowaniem (twist to unlock) do tymczasowego mocowania na ścianie warsztatowej, półce lub wózku warsztatowym
- Płynnie działający mechanizm obrotowy dla pewnego mocowania i łatwego wyjmowania narzędzi
- Długie końcówki wymienne klucza nasadowego 1/4" do połączeń śrubowych w wąskich przestrzeniach i do wystających prętów gwintowanych
- Profil sześciokątny umożliwia precyzyjne i chroniące profil wykonywanie połączeń śrubowych zapewniając jednocześnie dobre przeniesienie siły

Listwa magnetyczna A Deep 1 na zestaw kluczy nasadowych 1/4"



| Code | EAN | | |
|-------------|--------|---|---|
| 05005410001 | 223210 | | 1 |
| | | 8790 HMA Deep 1x 5,0x50,0; 1x 5,5x50,0; 1x 6,0x50,0; 1x 7,0x50,0; 1x 8,0x50,0; 1x 10,0x50,0; 1x 11,0x50,0; 1x 12,0x50,0; 1x 13,0x50,0 | |
| | | 9600 1x 30,0x270,0 | |

8767 A TORX® Klucz nasadowy Zyklop 1/4" TORX® z funkcją przytrzymywania



| Code | EAN | | | | | | | |
|-------------|--------|--|-------|------|------|------|------|---|
| 05003390001 | 219602 | | TX 10 | 28,0 | 12,0 | 12,5 | 11,0 | 1 |
| 05003391001 | 219619 | | TX 20 | 28,0 | 12,0 | 12,5 | 11,0 | 1 |
| 05003392001 | 219626 | | TX 25 | 28,0 | 12,0 | 12,5 | 11,0 | 1 |
| 05003393001 | 219633 | | TX 30 | 28,0 | 12,0 | 12,5 | 11,0 | 1 |

8767 A HF TORX® Klucz nasadowy Zyklop 1/4" TORX® HF z funkcją przytrzymywania

- Klucz nasadowy z grotem do mocowania manualnego lub maszynowego
- Funkcja przytrzymywania gwarantuje pewne przytrzymanie wkrętów na narzędziu
- Z systemem wyszukiwania narzędzi „Take it easy“: oznaczenie kolorystyczne rozmiaru
- Radełkowanie na obwodzie ułatwia pokręcanie palcami
- Stal chromowo-wanadowa, chromowana

8767 A HF TORX® Klucz nasadowy Zyklop 1/4" TORX® HF z funkcją przytrzymywania



| Code | EAN | | | | | | | |
|-------------|--------|--|-------|-------|------|------|------|---|
| 05003360001 | 186829 | | TX 8 | 28,0 | 12,0 | 12,5 | 11,0 | 1 |
| 05003361001 | 186843 | | TX 9 | 28,0 | 12,0 | 12,5 | 11,0 | 1 |
| 05003362001 | 186836 | | TX 10 | 28,0 | 12,0 | 12,5 | 11,0 | 1 |
| 05003363001 | 186850 | | TX 15 | 28,0 | 12,0 | 12,5 | 11,0 | 1 |
| 05003364001 | 186867 | | TX 20 | 28,0 | 12,0 | 12,5 | 11,0 | 1 |
| 05003365001 | 186874 | | TX 25 | 28,0 | 12,0 | 12,5 | 11,0 | 1 |
| 05003366001 | 186881 | | TX 25 | 100,0 | 12,0 | 12,5 | 83,0 | 1 |
| 05003367001 | 186898 | | TX 27 | 28,0 | 12,0 | 12,5 | 11,0 | 1 |
| 05003368001 | 186904 | | TX 27 | 100,0 | 12,0 | 12,5 | 83,0 | 1 |
| 05003369001 | 186911 | | TX 30 | 28,0 | 12,0 | 12,5 | 11,0 | 1 |
| 05003370001 | 186928 | | TX 30 | 100,0 | 12,0 | 12,5 | 83,0 | 1 |
| 05003371001 | 186935 | | TX 40 | 28,0 | 12,0 | 12,5 | 11,0 | 1 |
| 05003372001 | 186942 | | TX 40 | 100,0 | 12,0 | 12,5 | 83,0 | 1 |

Belt A 3 TORX® HF Zestaw bitów nasadowych Zyklop 1/4" TORX® HF z funkcją przytrzymywania

Wytrzymała zawieszka tekstylna wykonana w stylu charakterystycznym dla firmy Wera z 9 bitami nasadowymi i narzędziem do usuwania nakrętek do pracy w ograniczonych przestrzeniach. Płynnie działający mechanizm obrotowy dla pewnego mocowania i łatwego wyjmowania kluczy nasadowych. System oznaczenia kolorystycznego kluczy według rozmiaru „Take it easy” ułatwiający i przyspieszający odnajdywanie właściwego narzędzia. Wraz z metalowym karabińczykiem umożliwiającym mocowanie do szlufki lub torby. Wyjątkowo krótkie, stabilne bity nasadowe z zaletami technologii bitów Wera. Bity nasadowe z funkcją przytrzymywania umożliwiające wyjątkowo komfortową pracę bez ryzyka zgubienia śruby podczas zbliżania narzędzia do detalu. Wykonany z włókniny spód zawieszki oraz rzepy ułatwiają mocowanie np. do ściany, półki, wózka warsztatowego i elementów systemu do transportu narzędzi Wera 2go.

- 9-częściowy zestaw bitów nasadowych 1/4" na wytrzymałej zawieszce tekstylnej
- Bity nasadowe z zaletami technologii bitów Wera
- Bity nasadowe z funkcją przytrzymywania śrub
- Płynnie działający mechanizm obrotowy dla pewnego mocowania i łatwego wyjmowania narzędzi
- Nadaje się do mocowania np. do ściany, półki, wózka warsztatowego i elementów systemu do transportu narzędzi Wera 2go
- Z systemem wyszukiwania narzędzi „Take it easy”: oznaczenie kolorystyczne rozmiaru

Belt A 3 TORX® HF Zestaw bitów nasadowych Zyklop 1/4" TORX® HF z funkcją przytrzymywania

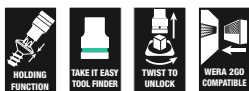

| Code | EAN | | |
|-------------|--------|--|---|
| 05003882001 | 190772 | | 1 |
| | | 8767 A HF 1x TX 8x28,0; 1x TX 9x28,0; 1x TX 10x28,0; 1x TX 15x28,0; 1x 3,7x3,7xTX 20x28,0; 1x 4,1x4,1xTX 25x28,0; 1x 4,8x4,8xTX 27x28,0; 1x 5,4x5,4xTX 30x28,0; 1x 6,5x6,5xTX 40x28,0 | |
| | | Belt A 0/9 1x 39,0x238,0 | |
| | | K30 1x 30,0x200,0 | |

8767 A TORX® HF 1 Zestaw bitów nasadowych Zyklop 1/4" TORX® HF z funkcją przytrzymywania

- Kompaktowe, wytrzymałe etui tekstylne. Niewielka masa i duża pojemność
- Klucze nasadowe z grotem do mocowania manualnego lub maszynowego
- Funkcja przytrzymywania gwarantuje pewne przytrzymanie wkrętów na narzędziu
- Z systemem wyszukiwania narzędzi „Take it easy”: oznaczenie kolorystyczne rozmiaru
- Radełkowanie dla pewnego chwytu
- Wykonanie długie

8767 A TORX® HF 1 Zestaw bitów nasadowych Zyklop 1/4" TORX® HF z funkcją przytrzymywania

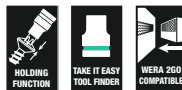

| Code | EAN | | |
|-------------|--------|---|---|
| 05003375001 | 191014 | | 1 |
| | | 8767 A HF 1x TX 25x100,0; 1x TX 27x100,0; 1x TX 30x100,0; 1x TX 40x100,0 | |
| | | K70 1x 50,0x70,0 | |

8740 A HF Klucz nasadowy Zyklop 1/4" do śrub z gniazdem sześciokątnym HF z funkcją przytrzymywania

- Klucz nasadowy z grotem do mocowania manualnego lub maszynowego
- Funkcja przytrzymywania gwarantuje pewne przytrzymanie wkrętów na narzędziu
- Hex-Plus wydłuża żywotność wkrętów z gniazdem sześciokątnym

8740 A HF Klucz nasadowy Zyklop 1/4" do śrub z gniazdem sześciokątnym HF z funkcją przytrzymywania



| Code | EAN | | mm | mm | mm | mm | | |
|-------------|--------|--|-----|-------|------|------|------|---|
| 05003332001 | 187123 | | 3,0 | 28,0 | 12,0 | 12,5 | 1 | |
| 05003333001 | 187178 | | 4,0 | 28,0 | 12,0 | 12,5 | 1 | |
| 05003334001 | 187185 | | 4,0 | 100,0 | 12,0 | 12,5 | 1 | |
| 05003335001 | 187192 | | 5,0 | 28,0 | 12,0 | 12,5 | 1 | |
| 05003336001 | 187208 | | 5,0 | 100,0 | 12,0 | 12,5 | 1 | |
| 05003337001 | 187215 | | 6,0 | 28,0 | 12,0 | 12,5 | 1 | |
| 05003338001 | 187222 | | 6,0 | 100,0 | 12,0 | 12,5 | 1 | |
| 05003341001 | 189547 | | 7,0 | 28,0 | 12,0 | 12,5 | 1 | |
| 05003342001 | 189554 | | 7,0 | 100,0 | 12,0 | 12,5 | 1 | |
| 05003339001 | 187239 | | 8,0 | 28,0 | 12,0 | 12,5 | 1 | |
| 05003340001 | 187246 | | 8,0 | 100,0 | 12,0 | 12,5 | 1 | |
| 05003383001 | 189868 | | | 1/8" | 28,0 | 12,0 | 12,5 | 1 |
| 05003384001 | 189875 | | | 9/64" | 28,0 | 12,0 | 12,5 | 1 |
| 05003385001 | 189882 | | | 5/32" | 28,0 | 12,0 | 12,5 | 1 |
| 05003386001 | 189899 | | | 3/16" | 28,0 | 12,0 | 12,5 | 1 |
| 05003387001 | 189905 | | | 7/32" | 28,0 | 12,0 | 12,5 | 1 |
| 05003388001 | 189912 | | | 1/4" | 28,0 | 12,0 | 12,5 | 1 |
| 05003389001 | 189844 | | | 5/16" | 28,0 | 12,0 | 12,5 | 1 |

8740 A Klucz nasadowy Zyklop 1/4" do śrub z gniazdem sześciokątnym

- Klucz nasadowy z grotem do mocowania manualnego lub maszynowego
- Hex-Plus wydłuża żywotność wkrętów z gniazdem sześciokątnym

8740 A Klucz nasadowy Zyklop 1/4" do śrub z gniazdem sześciokątnym



| Code | EAN | | mm | mm | mm | mm | | |
|-------------|--------|--|-----|-------|------|------|------|---|
| 05003330001 | 187154 | | 2,0 | 28,0 | 12,0 | 12,5 | 1 | |
| 05003331001 | 187161 | | 2,5 | 28,0 | 12,0 | 12,5 | 1 | |
| 05003380001 | 189820 | | | 5/64" | 28,0 | 12,0 | 12,5 | 1 |
| 05003381001 | 189837 | | | 3/32" | 28,0 | 12,0 | 12,5 | 1 |
| 05003382001 | 189851 | | | 7/64" | 28,0 | 12,0 | 12,5 | 1 |

Belt A 2 Zestaw bitów nasadowych Zyklop 1/4" do śrub z gniazdem sześciokątnym z funkcją przytrzymywania

Wytrzymała zawieszka tekstylna wykonana w stylu charakterystycznym dla firmy Wera z 8 bitami nasadowymi i narzędziem do usuwania nakrętek do pracy w ograniczonych przestrzeniach. Płynnie działający mechanizm obrotowy dla pewnego mocowania i łatwego wyjmowania kluczy nasadowych. System oznaczenia kolorystycznego kluczy według rozmiaru „Take it easy” ułatwiający i przyspieszający odnajdywanie właściwego narzędzia. Wraz z metalowym karabińczykiem umożliwiającym mocowanie do szlufki lub torby. Wyjątkowo krótkie, stabilne bity nasadowe z zaletami technologii bitów Wera. Bity nasadowe z funkcją przytrzymywania umożliwiające wyjątkowo komfortową pracę bez ryzyka zgubienia śruby podczas zbliżania narzędzia do detalu. Wykonany z włókniny spód zawieszki oraz rzepy ułatwiają mocowanie np. do ściany, półki, wózka warsztatowego i elementów systemu do transportu narzędzi Wera 2go.

- 8-częściowy zestaw bitów nasadowych 1/4" na wytrzymałej zawieszce tekstylnej
- Bity nasadowe z zaletami technologii bitów Wera
- Klucze nasadowe z grotami do śrub z gniazdem sześciokątnym, z funkcją przytrzymywania
- Z systemem wyszukiwania narzędzi „Take it easy”: oznaczenie kolorystyczne rozmiaru
- Płynnie działający mechanizm obrotowy dla pewnego mocowania i łatwego wyjmowania narzędzi
- Nadaje się do mocowania np. do ściany, półki, wózka warsztatowego i elementów systemu do transportu narzędzi Wera 2go

Belt A 2 Zestaw bitów nasadowych Zyklop 1/4" do śrub z gniazdem sześciokątnym z funkcją przytrzymywania



| Code | EAN | | |
|-------------|--------|--|---|
| 05003881001 | 190765 | | 1 |
| | | 8740 A 1x 2,0x28,0; 1x 2,5x28,0 | |
| | | 8740 A HF 1x 3,0x28,0; 1x 4,0x28,0; 1x 5,0x28,0; 1x 6,0x28,0; 1x 7,0x28,0; 1x 8,0x28,0 | |
| | | Belt A 0/8 1x 39,0x220,0 | |
| | | K30 1x 30,0x200,0 | |

8740 A HF 1 Zestaw bitów nasadowych Zyklop 1/4" do śrub z gniazdem sześciokątnym z funkcją przytrzymywania

- Kompaktowe, wytrzymałe etui tekstylne. Niewielka masa i duża pojemność
- Klucze nasadowe z grotem do mocowania manualnego lub maszynowego
- Funkcja przytrzymywania gwarantuje pewne przytrzymanie wkrętów na narzędziu
- Z systemem wyszukiwania narzędzi „Take it easy”: oznaczenie kolorystyczne rozmiaru
- Radełkowanie dla pewnego chwytu
- Wykonanie długie

8740 A HF 1 Zestaw bitów nasadowych Zyklop 1/4" do śrub z gniazdem sześciokątnym z funkcją przytrzymywania



| Code | EAN | | | |
|-------------|--------|---|--|---|
| 05003345001 | 191007 | | | 1 |
| | | 8740 A HF 1x 4,0x100,0; 1x 5,0x100,0; 1x 6,0x100,0; 1x 7,0x100,0; 1x 8,0x100,0 K70 1x 50,0x70,0 | | |

8751 A Klucz nasadowy Zyklop 1/4" Phillips

- Wykonanie bardzo krótkie

8751 A Klucz nasadowy Zyklop 1/4" Phillips



| Code | EAN | | | | | | |
|-------------|--------|------|------|------|------|------|---|
| 05003350001 | 187253 | PH 1 | 28,0 | 12,0 | 11,0 | 12,5 | 1 |
| 05003351001 | 187260 | PH 2 | 28,0 | 12,0 | 11,0 | 12,5 | 1 |
| 05003352001 | 187277 | PH 3 | 28,0 | 12,0 | 11,0 | 12,5 | 1 |

8755 A Klucz nasadowy Zyklop 1/4" Pozidriv

- Wykonanie bardzo krótkie

8755 A Klucz nasadowy Zyklop 1/4" Pozidriv



| Code | EAN | | | | | | |
|-------------|--------|------|------|------|------|------|---|
| 05003353001 | 187284 | PZ 1 | 28,0 | 12,0 | 11,0 | 12,5 | 1 |
| 05003354001 | 187291 | PZ 2 | 28,0 | 12,0 | 11,0 | 12,5 | 1 |
| 05003355001 | 187307 | PZ 3 | 28,0 | 12,0 | 11,0 | 12,5 | 1 |

8700 A FL Klucz nasadowy Zyklop 1/4" o wkrętów z rowkiem

- Wykonanie bardzo krótkie

8700 A FL Klucz nasadowy Zyklop 1/4" o wkrętów z rowkiem



| Code | EAN | | | | | | |
|-------------|--------|-----|-----|------|------|------|------|
| 05003320001 | 187314 | 0,8 | 5,5 | 28,0 | 12,0 | 11,0 | 11,0 |
| 05003321001 | 187321 | 1,0 | 5,5 | 28,0 | 12,0 | 11,0 | 11,0 |
| 05003322001 | 187338 | 1,2 | 6,5 | 28,0 | 12,0 | 11,0 | 11,0 |

8796 LA Przedłużacz Zyklop z systemem blokującym i tuleją obrotową, długi, 1/4"

- Do kluczy nasadowych czworokątnych 1/4" z kulką
- System Flexible-Lock pozwala na zablokowanie lub szybką wymianę klucza nasadowego
- Tulejka obrotowa umożliwia szybkie pokręcanie

8796 LA Przedłużacz Zyklop z systemem blokującym i tuleją obrotową, długi, 1/4"

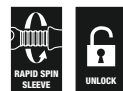

| Code | EAN | | | | | | |
|-------------|--------|------|-------|--|--|--|---|
| 05003531001 | 121059 | 1/4" | 150,0 | | | | 1 |

8796 SA Przedłużacz Zyklop z systemem blokującym i tuleją obrotową, krótki, 1/4"

- Do kluczy nasadowych czworokątnych 1/4" z kulką
- System Flexible-Lock pozwala na zablokowanie lub szybką wymianę klucza nasadowego
- Tulejka obrotowa umożliwia szybkie pokręcanie

8796 SA Przedłużacz Zyklop z systemem blokującym i tuleją obrotową, krótki, 1/4"



| Code | EAN | □ | ⌀ | | | | | | |
|-------------|--------|------|------|--|--|--|--|--|---|
| 05003530001 | 121042 | 1/4" | 75,0 | | | | | | 1 |

8794 LA Przedłużacz Zyklop z tuleją obrotową, długi, 1/4"

Przedłużacz Zyklop z poręczną tuleją obrotową umożliwiającą szybkie odkręcania i dokręcania śrub. Ze stali chromowo-wanadowej, chromowany matowo.

8794 LA Przedłużacz Zyklop z tuleją obrotową, długi, 1/4"



| Code | EAN | □ | ⌀ | | | | | | |
|-------------|--------|------|-------|--|--|--|--|--|---|
| 05003526001 | 121073 | 1/4" | 150,0 | | | | | | 1 |

8794 SA Przedłużacz Zyklop z tuleją obrotową, krótki, 1/4"
Przedłużacz Zyklop z poręczną tuleją obrotową umożliwiającą szybkie odkręcania i dokręcania śrub. Ze stali chromowo-wanadowej, chromowany matowo.

8794 SA Przedłużacz Zyklop z tuleją obrotową, krótki, 1/4"



| Code | EAN | □ | ⌀ | | | | | | |
|-------------|--------|------|------|--|--|--|--|--|---|
| 05003525001 | 121066 | 1/4" | 75,0 | | | | | | 1 |

8789 A Pokrętko przesuwne Zyklop typu T, 1/4"

Pokrętko przesuwne Zyklop typu T do przenoszenia wysokich momentów obrotowych. Do kluczy nasadowych z gniazdem czworokątnym 1/4", z zatrząskiem kulkowym. Przesuwna przetyczka umożliwia uniwersalne zastosowanie. Z wysokiej jakości stali chromowo-wanadowej, chromowany matowo.

8789 A Pokrętko przesuwne Zyklop typu T, 1/4"



| Code | EAN | □ | ⌀ | | | | | | |
|-------------|--------|------|-------|--|--|--|--|--|---|
| 05003524001 | 121493 | 1/4" | 110,0 | | | | | | 3 |

8795 A Przegub Cardana Zyklop, 1/4"

Przegub Cardana Zyklop do kluczy nasadowych z gniazdem czworokątnym 1/4", z zatrząskiem kulkowym.

8795 A Przegub Cardana Zyklop, 1/4"



| Code | EAN | □ | ⌀ | | | | | | |
|-------------|--------|------|------|--|--|--|--|--|---|
| 05003528001 | 121509 | 1/4" | 35,5 | | | | | | 1 |

8784 A1 Adapter Zyklop 1/4"

- Adapter Zyklop 1/4" z mechanizmem szybkomocującym

8784 A1 Adapter Zyklop 1/4"



| Code | EAN | | | | | | | |
|-------------|--------|------|------|------|--|--|--|---|
| 05003529001 | 121035 | 1/4" | 1/4" | 37,0 | | | | 1 |

8794 A Przedłużacz Wobble Zyklop, 1/4"

Przedłużacz Wobble do kluczy nasadowych Zyklop. Kąt wychYLE-
nia do 15° we wszystkich kierunkach. Szybka i precyzyjna praca
w miejscach o utrudnionym dostępie.

8794 A Przedłużacz Wobble Zyklop, 1/4"



| Code | EAN | | | | | | | |
|-------------|--------|------|------|--|--|--|--|---|
| 05003527001 | 121080 | 1/4" | 56,0 | | | | | 1 |

Belt A (zawieszka tekstylna), 9-częściowa, bez wyposażenia



| Code | EAN | | | |
|-------------|--------|------------|---------------|---|
| 05003891001 | 192424 | | | 1 |
| | | Belt A 0/9 | 1x 39,0x238,0 | |
| | | K30 | 1x 30,0x200,0 | |

Belt A (zawieszka tekstylna), 8-częściowa, bez wyposażenia



| Code | EAN | | | |
|-------------|--------|------------|---------------|---|
| 05003890001 | 192417 | | | 1 |
| | | Belt A 0/8 | 1x 39,0x220,0 | |
| | | K30 | 1x 30,0x200,0 | |

Listwa magnetyczna 9600 na klucze nasadowe 1/4", bez wyposażenia

Listwa magnetyczna na klucze nasadowe, bez wyposażenia. Przeznaczona do maksymalnie 10 kluczy nasadowych i/lub kluczy nasadowych trzpieniowych 1/4". Listwa magnetyczna umożliwia krótkotrwałe mocowanie do metalowych powierzchni, a dzięki funkcji twist to unlock zapewnia bezpieczne blokowanie i odblokowywanie kluczy nasadowych.

- Listwa magnetyczna z niezawodnym mocowaniem kluczy nasadowych i jednocześnie łatwym ich wyjmowaniem (twist to unlock) do tymczasowego mocowania na ścianie warsztatowej, półce lub wózku warsztatowym
- Płynnie działający mechanizm obrotowy dla pewnego mocowania i łatwego wyjmowania narzędzi
- Bez wyposażenia, przeznaczona do maks. 10 kluczy nasadowych 1/4"

Listwa magnetyczna 9600 na klucze nasadowe 1/4", bez wyposażenia

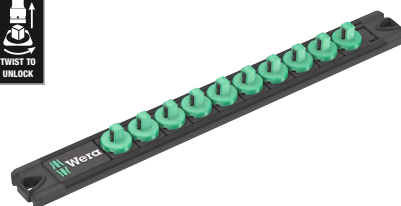

| Code | EAN | | | | | | | |
|-------------|--------|------|-------|--|--|--|--|---|
| 05136420001 | 223326 | 30,0 | 270,0 | | | | | 1 |

Zyklop Speed - niewiarygodnie szybka i niezwykle elastyczna



Niezwykle kompaktowe rozmieszczenie narzędzi na niewielkiej powierzchni. Zupełnie nowy zestaw w bardzo wytrzymałym i trwałym etui tekstylnym. Możliwość ustawienia w pozycji pionowej pozwalające na przejrzyste przechowywanie na półce warsztatowej.

Tkanina tekstylna na stronie zewnętrznej chroni powierzchnie narażone na zarysowania. Małe rozmiary i niewielka waga zapewniają dużą mobilność. Z systemem wyszukiwania narzędzi „Take it easy“: oznaczenie kolorystyczne rozmiaru.

- Wychylna główka z 5 zdefiniowanymi ustawieniami
- Grzechotka drobnozębna z 72 zębami
- Mały kąt pracy wynoszący tylko 5°
- Tulejka obrotowa umożliwia pracę z dużą szybkością
- Z systemem wyszukiwania narzędzi „Take it easy“: oznaczenie kolorystyczne rozmiaru
- Kompaktowe, wytrzymałe etui tekstylne, niewielka masa i duża pojemność

Zestaw z grzechotką Zyklop Speed 3/8" 8100 SB All-in

- Łatwy demontaż grzechotki dzięki systemowi twist-to-unlock

Zestaw z grzechotką Zyklop Speed 3/8" 8100 SB All-in



| Code | EAN | | |
|-------------|-------------------|---|---|
| 05003536001 | 4013288 225573 | | 1 |
| | | 8000 B 1x 3/8"x199,0 | |
| | | 8794 B 1x 3/8"x76,0 | |
| | | 8796 LB 1x 3/8"x200,0 | |
| | | 8790 HMB HF 1x 6,0x29,0; 1x 7,0x29,0; 1x 8,0x29,0; 1x 9,0x29,0; 1x 10,0x29,0; 1x 11,0x29,0; 1x 12,0x29,0; 1x 13,0x29,0; 1x 14,0x29,0; 1x 15,0x29,0; 1x 16,0x29,0; 1x 17,0x29,0; 1x 18,0x29,0; 1x 19,0x29,0 | |
| | | 8767 B HF 1x TX 10x35,0; 1x TX 15x35,0; 1x TX 20x35,0; 1x TX 25x35,0; 1x TX 27x35,0; 1x TX 30x35,0; 1x TX 40x35,0; 1x TX 45x38,5; 1x TX 50x38,5 | |
| | | 8740 B HF 1x 3,0x35,0; 1x 4,0x35,0; 1x 5,0x35,0; 1x 6,0x35,0; 1x 7,0x38,5; 1x 8,0x38,5; 1x 9,0x38,5; 1x 10,0x38,5 | |
| | | Narzędzie do usuwania nakrętek 1x 14,0x43,0 | |
| | | Zestaw rzepów 240 1x 50,0x240,0 | |

8100 SB 6 Grzechotka Zyklop Speed 3/8" w zestawie metrycznym



8100 SB 9 Grzechotka Zyklop Speed 3/8" w zestawie calowym



| Code | EAN | | |
|-------------|-------------------|--|---|
| 05004046001 | 4013288 173911 | | 1 |
| | | <input type="checkbox"/> 8000 B 1x 3/8"x199,0 | |
| | | <input checked="" type="checkbox"/> 8790 HMB 1x 8,0x29,0; 1x 10,0x29,0; 1x 12,0x29,0; 1x 13,0x29,0; 1x 15,0x29,0; 1x 16,0x30,0; 1x 17,0x30,0; 1x 18,0x30,0; 1x 19,0x30,0 | |
| | | <input checked="" type="checkbox"/> <input type="checkbox"/> 8794 LB 1x 3/8"x200,0 | |
| | | <input checked="" type="checkbox"/> <input type="checkbox"/> 8794 B 1x 3/8"x76,0 | |
| | | <input checked="" type="checkbox"/> <input type="checkbox"/> 8784 B1 1x 1/4"x3/8"x44,0 | |
| | | <input checked="" type="checkbox"/> 851/4 TZ PH 1x PH 1x50; 1x PH 2x50; 1x PH 3x50 | |
| | | <input checked="" type="checkbox"/> 855/4 TZ PZ 1x PZ 1x50; 1x PZ 2x50; 1x PZ 3x50 | |
| | | <input checked="" type="checkbox"/> 867/4 Z TORX® 1x TX 20x50; 1x TX 25x50; 1x TX 27x50; 1x TX 30x50; 1x TX 40x50 | |
| | | <input type="checkbox"/> 840/4 Z Hex-Plus 1x 4,0x50; 1x 5,0x50; 1x 6,0x50; 1x 8,0x50 | |
| | | <input type="checkbox"/> 800/4 Z 1x 1,0x5,5x50 | |

| Code | EAN | | |
|-------------|-------------------|--|---|
| 05004049001 | 4013288 173980 | | 1 |
| | | <input type="checkbox"/> 8000 B 1x 3/8"x199,0 | |
| | | <input checked="" type="checkbox"/> 8790 HMB 1x 1/4"x29,0; 1x 5/16"x29,0; 1x 3/8"x29,0; 1x 7/16"x29,0; 1x 1/2"x29,0; 1x 9/16"x29,0; 1x 5/8"x30,0; 1x 11/16"x30,0; 1x 3/4"x30,0 | |
| | | <input checked="" type="checkbox"/> <input type="checkbox"/> 8794 LB 1x 3/8"x200,0 | |
| | | <input checked="" type="checkbox"/> <input type="checkbox"/> 8794 B 1x 3/8"x76,0 | |
| | | <input checked="" type="checkbox"/> <input type="checkbox"/> 8784 B1 1x 1/4"x3/8"x44,0 | |
| | | <input checked="" type="checkbox"/> 851/4 TZ PH 1x PH 1x50; 1x PH 2x50; 1x PH 3x50 | |
| | | <input checked="" type="checkbox"/> 855/4 TZ PZ 1x PZ 1x50; 1x PZ 2x50; 1x PZ 3x50 | |
| | | <input checked="" type="checkbox"/> 867/4 Z TORX® 1x TX 20x50; 1x TX 25x50; 1x TX 27x50; 1x TX 30x50; 1x TX 40x50 | |
| | | <input type="checkbox"/> 840/4 Z Hex-Plus 1x 3/16"x50; 1x 7/32"x50; 1x 1/4"x50; 1x 5/16"x50 | |
| | | <input type="checkbox"/> 800/4 Z 1x 1,0x5,5x50 | |

8100 SB 2 Grzechotka Zyklop Speed $\frac{3}{8}$ " w zestawie metrycznym

- Zestaw 43-częściowy w stabilnej walizce metalowej

8100 SB 2 Grzechotka Zyklop Speed $\frac{3}{8}$ " w zestawie metrycznym



| Code | EAN | | |
|-------------|-------------------|--|---|
| 05003594001 | 4013288 121141 | | 1 |
| | | <input type="checkbox"/> 8000 B 1x $\frac{3}{8}$ "x199,0 | |
| | | <input checked="" type="checkbox"/> 8790 HMB 1x 6,0x29,0; 1x 7,0x29,0; 1x 8,0x29,0; 1x 9,0x29,0; 1x 10,0x29,0; 1x 11,0x29,0; 1x 12,0x29,0; 1x 13,0x29,0; 1x 14,0x29,0; 1x 15,0x29,0; 1x 16,0x30,0; 1x 17,0x30,0; 1x 18,0x30,0; 1x 19,0x30,0; 1x 20,0x30,0; 1x 21,0x30,0; 1x 22,0x30,0; 1x 24,0x32,0 | |
| | | <input type="checkbox"/> 8789 B 1x $\frac{3}{8}$ "x165,0 | |
| | | <input checked="" type="checkbox"/> 8794 B 1x $\frac{3}{8}$ "x76,0 | |
| | | <input checked="" type="checkbox"/> 8795 B 1x $\frac{3}{8}$ "x50,0 | |
| | | <input checked="" type="checkbox"/> 8784 B1 1x $\frac{1}{4}$ "x $\frac{3}{8}$ "x44,0 | |
| | | <input checked="" type="checkbox"/> 8796 SB 1x $\frac{3}{8}$ "x125,0 | |
| | | <input checked="" type="checkbox"/> 8796 LB 1x $\frac{3}{8}$ "x200,0 | |
| | | <input checked="" type="checkbox"/> 851/1 Z PH 1x PH 2x25; 1x PH 3x25 | |
| | | <input checked="" type="checkbox"/> 855/1 Z PZ 1x PZ 2x25; 1x PZ 3x25 | |
| | | <input checked="" type="checkbox"/> 867/1 Z TORX® BO 1x TX 10x25; 1x TX 15x25; 1x TX 20x25; 1x TX 25x25; 1x TX 27x25; 1x TX 30x25; 1x TX 40x25 | |
| | | <input type="checkbox"/> 840/1 Z Hex-Plus 1x 3,0x25; 1x 4,0x25; 1x 5,0x25; 1x 6,0x25; 1x 8,0x25; 1x 10,0x25 | |
| | | <input type="checkbox"/> 800/1 Z 1x 1,0x5,5x25 | |

8100 SB 4 Grzechotka Zyklop Speed $\frac{3}{8}$ " w zestawie calowym

- Zestaw 38-częściowy w stabilnej walizce metalowej

8100 SB 4 Grzechotka Zyklop Speed $\frac{3}{8}$ " w zestawie calowym



| Code | EAN | | |
|-------------|-------------------|---|---|
| 05003596001 | 4013288 121165 | | 1 |
| | | <input type="checkbox"/> 8000 B 1x $\frac{3}{8}$ "x199,0 | |
| | | <input checked="" type="checkbox"/> 8790 HMB 1x $\frac{1}{4}$ "x29,0; 1x $\frac{5}{16}$ "x29,0; 1x $\frac{11}{32}$ "x29,0; 1x $\frac{3}{8}$ "x29,0; 1x $\frac{7}{16}$ "x29,0; 1x $\frac{1}{2}$ "x29,0; 1x $\frac{9}{16}$ "x29,0; 1x $\frac{5}{8}$ "x30,0; 1x $\frac{11}{16}$ "x30,0; 1x $\frac{3}{4}$ "x30,0; 1x $\frac{13}{16}$ "x30,0; 1x $\frac{7}{8}$ "x30,0 | |
| | | <input type="checkbox"/> 8789 B 1x $\frac{3}{8}$ "x165,0 | |
| | | <input checked="" type="checkbox"/> 8794 B 1x $\frac{3}{8}$ "x76,0 | |
| | | <input checked="" type="checkbox"/> 8795 B 1x $\frac{3}{8}$ "x50,0 | |
| | | <input checked="" type="checkbox"/> 8784 B1 1x $\frac{1}{4}$ "x $\frac{3}{8}$ "x44,0 | |
| | | <input checked="" type="checkbox"/> 8796 SB 1x $\frac{3}{8}$ "x125,0 | |
| | | <input checked="" type="checkbox"/> 8796 LB 1x $\frac{3}{8}$ "x200,0 | |
| | | <input checked="" type="checkbox"/> 851/1 Z PH 1x PH 2x25; 1x PH 3x25 | |
| | | <input checked="" type="checkbox"/> 855/1 Z PZ 1x PZ 2x25; 1x PZ 3x25 | |
| | | <input checked="" type="checkbox"/> 867/1 Z TORX® BO 1x TX 10x25; 1x TX 15x25; 1x TX 20x25; 1x TX 25x25; 1x TX 27x25; 1x TX 30x25; 1x TX 40x25 | |
| | | <input type="checkbox"/> 800/1 Z 1x 1,0x5,5x25 | |
| | | <input type="checkbox"/> 840/1 Z Hex-Plus 1x $\frac{5}{64}$ "x25; 1x $\frac{3}{32}$ "x25; 1x $\frac{1}{8}$ "x25; 1x $\frac{9}{64}$ "x25; 1x $\frac{5}{32}$ "x25; 1x $\frac{3}{16}$ "x25; 1x $\frac{7}{32}$ "x25 | |

Zyklop Speed - niewiarygodnie szybka i niezwykle elastyczna



27-częściowy $\frac{3}{8}$ " zestaw z grzechotką do typowych zastosowań przy naprawie roweru z bogatym wyposażeniem dodatkowym: 1 grzechotka Zyklop Speed $\frac{3}{8}$ ", 10 kluczy nasadowych Zyklop, 2 klucze nasadowe trzpieniowe Zyklop z bardzo wąskim profilem o długości 30 mm ułatwiającym dostęp do ograniczonych przestrzeni roboczych.

Z systemem wyszukiwania narzędzi Wera „Take it easy”: z oznaczeniem kolorystycznym rozmiaru, 1 przedłużka Zyklop (krótka) z tulejką szybkoobrotową, 1 przedłużka wahlowa, 1 adapter do bitów, 1 adapter z zewnętrznego 4-kąta $\frac{3}{8}$ " na zewnętrzny 4-kąt $\frac{1}{2}$ ", 10 bitów ciągliwo-twardych do uniwersalnego stosowania. Niesamowicie kompaktowy zestaw wielu narzędzi zajmujący niewiele miejsca w solidnym tekstylnym pudełku o bardzo dużej wytrzymałości. Możliwość ustawienia w pozycji pionowej pozwalające na przejrzyste przechowywanie na półce warsztatowej. Tkanina tekstylna na stronie zewnętrznej chroni powierzchnie narażone na zarysowania. Małe rozmiary i niewielka waga zapewniają dużą mobilność.

- 27-częściowy zestaw z grzechotką $\frac{3}{8}$ ", w tym grzechotka Zyklop Speed drobnozębna, swobodnie obracająca się główką grzechotki, przycisk zwalniający; przełącznik kierunku pracy prawo/lewo
- Niewielki kąt powrotu zapadki wynoszący tylko 5° umożliwia pracę w ograniczonych przestrzeniach
- Klucze nasadowe i bity do najczęściej stosowanych profili śrub w rowerach szosowych, górskich i rowerach elektrycznych
- Zestaw w wytrzymałym pudełku tekstylnym o niewielkiej wadze umożliwiającym wygodny transport
- Z adapterem z wewnętrznego 4-kąta $\frac{3}{8}$ " na zewnętrzny 4-kąt $\frac{1}{2}$ " do mocowania narzędzi specjalnych najczęściej stosowanych przy naprawach rowerów

Bicycle Set 7



| Code | EAN | | |
|-------------|---------|--|---|
| | 4013288 | | |
| 05004175001 | 220608 | | 1 |
| | | 8000 B 1x $\frac{3}{8}$ "x199,0 | |
| | | 8790 HMB 1x 6,0x29,0; 1x 7,0x29,0; 1x 8,0x29,0; 1x 9,0x29,0; 1x 10,0x29,0; 1x 11,0x29,0; 1x 12,0x29,0; 1x 13,0x29,0; 1x 14,0x29,0 | |
| | | 8790 HMB Deep 1x 15,0x64,0 | |
| | | 8740 B 1x 8,0x100,0; 1x 10,0x100,0 | |
| | | 8794 B 1x $\frac{3}{8}$ "x76,0 | |
| | | 8784 B1 1x $\frac{1}{4}$ "x $\frac{3}{8}$ "x44,0 | |
| | | 8794 SB 1x $\frac{3}{8}$ "x125,0 | |
| | | 781 B 1x 781 B/C, $\frac{1}{2}$ "x36,0x $\frac{3}{8}$ " | |
| | | 840/4 Z Hex-Plus 1x 3,0x50; 1x 4,0x50; 1x 5,0x50; 1x 6,0x50 | |
| | | 867/4 Z TORX® 1x TX 10x50; 1x TX 15x50; 1x TX 20x50; 1x TX 25x50; 1x TX 27x50; 1x TX 30x50 | |

8000 B Grzechotka Zyklop Speed z zabierakiem $\frac{3}{8}$ "

- Połączenie 5 typów grzechotek w jednej.
- Konstrukcja wykorzystująca masę własną narzędzia i poręczna tuleja obrotowa umożliwiają szybkie pokręcanie
- Wychylna główka grzechotki, wyzwolenie za pomocą przycisku i przełącznik zmiany kierunku pracy
- Mechanizm zapadkowy z drobnymi zębami pozwala uzyskać kąt pracy wynoszący tylko 5°
- Może być używany także jako wkrętak

8000 B Grzechotka Zyklop Speed z zabierakiem $\frac{3}{8}$ "



| Code | EAN | | | | | |
|-------------|---------|-----------------|-------|--|--|---|
| | 4013288 | | | | | |
| 05003550001 | 121875 | $\frac{3}{8}$ " | 199,0 | | | 1 |

8000 B SB Grzechotka Zyklop Speed z zabierakiem 3/8", na blistrze

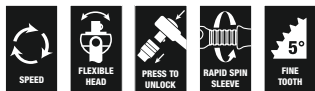

| | | | | |
|-------------|--|---------|---------------|---|
| Code | | EAN | | |
| 05073261001 | | 4013288 | | |
| 128041 | | 8000 B | 1x 3/8"x199.0 | 3 |

Zestaw metryczny z grzechotką 3/8" Zyklop Comfort 8100 SB 12, z przełącznikiem zmiany kierunku pracy

16-częściowy zestaw z grzechotką Zyklop Comfort w lekkim i wytrzymałym pudełku tekstylnym. Dwukomponentowa osłona z tworzywa sztucznego grzechotki Zyklop Comfort sprawia, że praca z nią jest przyjemna nawet w niskich temperaturach, a także chroni powierzchnie przed uszkodzeniem.

Technologia Zyklop Impaktor umożliwia uzyskanie ponadprzeciętnej żywotności kluczy nasadowych nawet w wymagających warunkach pracy.

System wyszukiwania narzędzi "Take it easy" (kodowanie kolorami według rozmiaru) pomaga w szybkim znalezieniużądanego rozmiaru. Przedłużka Zyklop może być również używana do pracy z trudno dostępnymi nakrętkami i śrubami.

Zestaw metryczny z grzechotką 3/8" Zyklop Comfort 8100 SB 12, z przełącznikiem zmiany kierunku pracy



| | | | | |
|-------------|--|-----------------|---|---|
| Code | | EAN | | |
| 05005530001 | | 4013288 | | |
| 227980 | | 8010 B | 1x 3/8"x230,0 | 1 |
| | | 8790 B Impaktor | 1x 8,0x30,0; 1x 10,0x30,0; 1x 11,0x30,0; 1x 12,0x30,0; 1x 13,0x30,0; 1x 14,0x30,0; 1x 15,0x30,0; 1x 16,0x30,0; 1x 17,0x30,0; 1x 18,0x30,0; 1x 19,0x30,0; 1x 21,0x32,0; 1x 22,0x32,0; 1x 24,0x32,0 | |
| | | 8798 B | 1x 3/8"x152,4 | |

Zestaw calowy z grzechotką 3/8" Zyklop Comfort 8100 SB 13, z przełącznikiem zmiany kierunku pracy

- 11-częściowy zestaw z grzechotką Zyklop Comfort; calowy

Zestaw calowy z grzechotką 3/8" Zyklop Comfort 8100 SB 13, z przełącznikiem zmiany kierunku pracy



| Code | EAN | | | | |
|-------------|--------|-------------------------------------|---|--|---|
| 05005531001 | 227973 | | | | 1 |
| | | <input type="checkbox"/> | 8010 B | | |
| | | | 1x 3/8"x230,0 | | |
| | | <input checked="" type="checkbox"/> | 8790 B Impaktor | | |
| | | | 1x 1/4"x30,0; 1x 5/16"x30,0; 1x 3/8"x30,0; 1x 7/16"x30,0; 1x 1/2"x30,0; 1x 9/16"x30,0; 1x 5/8"x30,0; 1x 11/16"x30,0; 1x 3/4"x30,0 | | |
| | | <input checked="" type="checkbox"/> | 8798 B | | |
| | | | 1x 3/8"x152,4 | | |

Grzechotka 3/8" Zyklop Comfort 8010 B, z przełącznikiem zmiany kierunku pracy

Grzechotka Zyklop Comfort z przełącznikiem zmiany kierunku pracy w niepowtarzalnym wzornictwie Wera. Wygodna dwukomponentowa osłona z tworzywa sztucznego. Chroni delikatne powierzchnie. Zwarta konstrukcja ułatwiająca pracę w trudno dostępnych miejscach.

Drobna podziałka z 80 zębami zapewniająca niewielki kąt pracy wynoszący zaledwie 4,5°. Z przełącznikiem umożliwiającym wygodną zmianę kierunku obrotu. Z niezawodną funkcją blokowania kluczy nasadowych za pomocą przycisku.

Grzechotka 3/8" Zyklop Comfort 8010 B, z przełącznikiem zmiany kierunku pracy



| Code | EAN | | | | | | | |
|-------------|--------|------|-------|--|--|--|--|---|
| 05005540001 | 227195 | 3/8" | 230,0 | | | | | 1 |

Zyklop Metal. Z przekładanym zabierakiem.



Zabierak zabezpieczony przez zgubieniem z wyjątkowo łatwą zmianą kierunku.

Niewiarygodnie zwarta konstrukcja.

Niewiarygodnie zwarta konstrukcja. Długa dźwignia.

Grzechotka ze stali chromowo-molibdenowej, kuta.

Niezawodna blokada klucza nasadowego.

Podwójny mechanizm zapadkowy z 38 wytrzymałymi zębami pozwala uzyskać efekt przekładni o drobnej podziałce z 76 zębami i niewielki kąt pracy wynoszący tylko 4,7°.

Niezwykle kompaktowe rozmieszczenie narzędzi na niewielkiej powierzchni. Zupełnie nowy zestaw w bardzo wytrzymałym i trwałym etui tekstylnym. Możliwość ustawienia w pozycji pionowej pozwalające na przejrzyste przechowywania na półce warsztatowej. Tkanina tekstylna na stronie zewnętrznej chroni powierzchnie narażone na zarysowania. Małe rozmiary i niewielka waga zapewniają dużą mobilność. Z systemem wyszukiwania narzędzi „Take it easy”: oznaczenie kolorystyczne rozmiaru.

- Niezwykle zwarta grzechotka z długim ramieniem
- Kąt pracy wynoszący tylko 4,7°
- Łatwa zmiana kierunku pracy za pomocą zabezpieczonego przed zgubieniem przekładanego zabieraka

8100 SB 7 Grzechotka Zyklop Metal z przekładanym zabierakiem 3/8" w zestawie metrycznym



| Code | EAN | | |
|-------------|-------------------|---|---|
| 05004047001 | 4013288 173867 | | 1 |
| | | 8003 B 1x 3/8"x222,0 | |
| | | 8790 HMB 1x 8,0x29,0; 1x 10,0x29,0; 1x 12,0x29,0; 1x 13,0x29,0; 1x 15,0x29,0; 1x 16,0x30,0; 1x 17,0x30,0; 1x 18,0x30,0; 1x 19,0x30,0 | |
| | | 8794 LB 1x 3/8"x200,0 | |
| | | 8794 B 1x 3/8"x76,0 | |
| | | 8784 B1 1x 1/4"x3/8"x44,0 | |
| | | 851/1 Z PH 1x PH 1x25; 1x PH 2x25; 1x PH 3x25 | |
| | | 855/1 Z PZ 1x PZ 1x25; 1x PZ 2x25 | |
| | | 867/1 TORX® 1x TX 15x25; 1x TX 20x25; 1x TX 25x25; 1x TX 27x25; 1x TX 30x25; 1x TX 40x25 | |
| | | 840/1 Z Hex-Plus 1x 3,0x25; 1x 4,0x25; 1x 5,0x25; 1x 6,0x25; 1x 8,0x25 | |

8100 SB 10 Grzechotka Zyklop Metal z przekładanym zabierakiem 3/8" w zestawie calowym



| Code | EAN | | | |
|-------------|-------------------|--|--|---|
| 05004050001 | 4013288 173935 | | | 1 |
| | | 8003 B 1x 3/8"x222,0 | | |
| | | 8790 HMB 1x 1/4"x29,0; 1x 5/16"x29,0; 1x 3/8"x29,0; 1x 7/16"x29,0; 1x 1/2"x29,0; 1x 9/16"x29,0; 1x 5/8"x30,0; 1x 11/16"x30,0; 1x 3/4"x30,0 | | |
| | | 8794 LB 1x 3/8"x200,0 | | |
| | | 8794 B 1x 3/8"x76,0 | | |
| | | 8784 B1 1x 1/4"x3/8"x44,0 | | |
| | | 851/1 Z PH 1x PH 1x25; 1x PH 2x25; 1x PH 3x25 | | |
| | | 855/1 Z PZ 1x PZ 1x25; 1x PZ 2x25 | | |
| | | 867/1 TORX® 1x TX 15x25; 1x TX 20x25; 1x TX 25x25; 1x TX 27x25; 1x TX 30x25; 1x TX 40x25 | | |
| | | 840/1 Z Hex-Plus 1x 5/32"x25; 1x 3/16"x25; 1x 7/32"x25; 1x 1/4"x25; 1x 5/16"x25 | | |

8003 B Grzechotka Zyklop Metal z przekładanym zabierakiem 3/8"

- Niewiarygodnie zwarta konstrukcja. Długa dźwignia. Grzechotka ze stali chromowo-molibdenowej, kuta.
- Podwójny mechanizm zapadkowy z 38 wytrzymałymi zębami pozwala uzyskać efekt przekładni o drobnej podziałce z 76 zębami i niewielki kąt pracy wynoszący tylko 4,7°.
- Łatwa zmiana kierunku pracy za pomocą zabezpieczonego przed zgubieniem przekładanego zabieraka
- Do kluczy nasadowych czworokątnych 3/8" z kulką

8003 B Grzechotka Zyklop Metal z przekładanym zabierakiem 3/8"



| Code | EAN | | | | | | |
|-------------|-------------------|------|-------|----|----|--|---|
| 05004033001 | 4013288 174031 | 3/8" | 222,0 | 27 | 29 | | 3 |

Zyklop Metal. Z przełącznikiem zmiany kierunku pracy.

Niezawodna blokada klucza nasadowego.

Niewiarygodnie zwarta konstrukcja.

Niewiarygodnie zwarta konstrukcja. Długa dźwignia.

Grzechotka ze stali chromowo-molibdenowej, kuta.



Przełącznik umożliwiający wygodną zmianę kierunku pracy.

Mniejszy kąt pracy wynoszący zaledwie 5°.

Niezwykle kompaktowe rozmieszczenie narzędzi na niewielkiej powierzchni. Zupełnie nowy zestaw w bardzo wytrzymałym i trwałym etui tekstylnym. Możliwość ustawienia w pozycji pionowej pozwalające na przejrzyste przechowywania na półce warsztatowej.

Tkanina tekstylna na stronie zewnętrznej chroni powierzchnie narażone na zarysowania. Małe rozmiary i niewielka waga zapewniają dużą mobilność. Z systemem wyszukiwania narzędzi „Take it easy“: oznaczenie kolorystyczne rozmiaru.

- Wygodna zmiana kierunku pracy dzięki przełącznikowi
- Niezwykle zwarta grzechotka z długim ramieniem
- Kąt pracy wynoszący tylko 5°
- Kompaktowe, wytrzymałe etui tekstylne, niewielka masa i duża pojemność

8100 SB 8 Grzechotka Zyklop Metal 3/8" z przełącznikiem zmiany kierunku pracy w zestawie metrycznym



| Code | EAN | | |
|-------------|---------|--|---|
| | 4013288 | | |
| 05004048001 | 173928 | | 1 |
| | | 8004 B 1x 3/8"x222,0 | |
| | | 8790 HMB 1x 8,0x29,0; 1x 10,0x29,0; 1x 12,0x29,0; 1x 13,0x29,0; 1x 15,0x29,0; 1x 16,0x30,0; 1x 17,0x30,0; 1x 18,0x30,0; 1x 19,0x30,0 | |
| | | 8794 LB 1x 3/8"x200,0 | |
| | | 8794 B 1x 3/8"x76,0 | |
| | | 8784 B1 1x 1/4"x3/8"x44,0 | |
| | | 851/1 Z PH 1x PH 1x25; 1x PH 2x25; 1x PH 3x25 | |
| | | 855/1 Z PZ 1x PZ 1x25; 1x PZ 2x25 | |
| | | 867/1 TORX® 1x TX 15x25; 1x TX 20x25; 1x TX 25x25; 1x TX 27x25; 1x TX 30x25; 1x TX 40x25 | |
| | | 840/1 Z Hex-Plus 1x 3,0x25; 1x 4,0x25; 1x 5,0x25; 1x 6,0x25; 1x 8,0x25 | |

8100 SB 11 Grzechotka Zyklop Metal 3/8" z przełącznikiem zmiany kierunku pracy w zestawie calowym



| Code | EAN | | | |
|-------------|--------|---|--|---|
| 05004051001 | 173959 | | | 1 |
| | | □ | 8004 B 1x 3/8"x222,0 | |
| | | ● | 8790 HMB 1x 1/4"x29,0; 1x 5/16"x29,0; 1x 3/8"x29,0; 1x 7/16"x29,0; 1x 1/2"x29,0; 1x 9/16"x29,0; 1x 5/8"x30,0; 1x 11/16"x30,0; 1x 3/4"x30,0 | |
| | | □ | 8794 LB 1x 3/8"x200,0 | |
| | | □ | 8794 B 1x 3/8"x76,0 | |
| | | ● | 8784 B1 1x 1/4"x3/8"x44,0 | |
| | | + | 851/1 Z PH 1x PH 1x25; 1x PH 2x25; 1x PH 3x25 | |
| | | + | 855/1 Z PZ 1x PZ 1x25; 1x PZ 2x25 | |
| | | + | 867/1 TORX® 1x TX 15x25; 1x TX 20x25; 1x TX 25x25; 1x TX 27x25; 1x TX 30x25; 1x TX 40x25 | |
| | | ○ | 840/1 Z Hex-Plus 1x 5/32"x25; 1x 3/16"x25; 1x 7/32"x25; 1x 1/4"x25; 1x 5/16"x25 | |

8100 SB HF 1 Grzechotka Zyklop Metal 3/8" z przełącznikiem zmiany kierunku pracy w zestawie metrycznym z funkcją przytrzymywania

- Oznaczenie kolorystyczne rozmiaru kluczy nasadowych

8100 SB HF 1 Grzechotka Zyklop Metal 3/8" z przełącznikiem zmiany kierunku pracy w zestawie metrycznym z funkcją przytrzymywania



| Code | EAN | | | |
|-------------|--------|---|---|---|
| 05003785001 | 195081 | | | 1 |
| | | □ | 8004 B 1x 3/8"x222,0 | |
| | | ● | 8790 HMB HF 1x 8,0x29,0; 1x 10,0x29,0; 1x 12,0x29,0; 1x 13,0x29,0; 1x 15,0x29,0; 1x 16,0x29,0; 1x 17,0x29,0; 1x 18,0x29,0; 1x 19,0x29,0 | |
| | | □ | 8794 LB 1x 3/8"x200,0 | |
| | | □ | 8794 B 1x 3/8"x76,0 | |
| | | | ME1 1x 14,0x43,0 | |

Grzechotka Zyklop Metal Switch, 3/8"

- Wygodna zmiana kierunku pracy dzięki przełącznikowi
- Niezwykle zwarta grzechotka z długim ramieniem
- Kąt pracy wynoszący tylko 5°
- Bezpieczna blokada klucza nasadowego

8004 B Grzechotka Zyklop Metal 3/8" z przełącznikiem zmiany kierunku pracy



| Code | EAN | □ | mm | mm | mm | | |
|-------------|--------|------|-------|----|----|--|---|
| 05004034001 | 174048 | 3/8" | 222,0 | 26 | 29 | | 3 |

Klucz nasadowy 8790 B Impaktor, 3/8"

- Do stosowania z elektrycznymi lub pneumatycznymi kluczami udarowymi 3/8"
- Technologia Impaktor zapewnia wyjątkowo długą żywotność
- Profil sześciokątny umożliwia precyzyjne i chroniące profil wykonywanie połączeń śrubowych zapewniając jednocześnie dobre przeniesienie siły
- Z systemem wyszukiwania narzędzi Wera "Take it easy": system oznaczenia kolorystycznego narzędzi według rozmiaru
- Z otworem poprzecznym i rowkiem pierścieniowym do mocowania trzpienia ustalającego i pierścienia zabezpieczającego narzędzi obsługiwanych maszynowo

Klucz nasadowy 8790 B Impaktor, 3/8"



| Code | EAN | mm | mm | mm | mm | mm | mm | mm |
|-------------|--------|------|--------|------|------|------|----|----|
| 0500550001 | 227218 | 8,0 | 30,0 | 14,1 | 19,0 | 1 | | |
| 05005501001 | 227225 | 10,0 | 30,0 | 16,6 | 19,0 | 1 | | |
| 05005502001 | 227232 | 11,0 | 30,0 | 17,8 | 19,0 | 1 | | |
| 05005503001 | 227249 | 12,0 | 30,0 | 18,2 | 19,0 | 1 | | |
| 05005504001 | 227256 | 13,0 | 30,0 | 20,0 | 22,0 | 1 | | |
| 05005505001 | 227263 | 14,0 | 30,0 | 21,0 | 22,0 | 1 | | |
| 05005506001 | 227270 | 15,0 | 30,0 | 22,0 | 22,0 | 1 | | |
| 05005507001 | 227287 | 16,0 | 30,0 | 22,0 | 24,0 | 1 | | |
| 05005508001 | 227294 | 17,0 | 30,0 | 23,0 | 25,0 | 1 | | |
| 05005509001 | 227300 | 18,0 | 30,0 | 23,0 | 26,0 | 1 | | |
| 05005510001 | 227317 | 19,0 | 30,0 | 25,0 | 27,8 | 1 | | |
| 05005511001 | 227324 | 21,0 | 32,0 | 27,0 | 30,0 | 1 | | |
| 05005512001 | 227331 | 22,0 | 32,0 | 28,0 | 32,0 | 1 | | |
| 05005513001 | 227348 | 24,0 | 32,0 | 30,0 | 34,0 | 1 | | |
| 05005514001 | 227362 | | 1/4" | 30,0 | 11,0 | 19,0 | 1 | |
| 05005515001 | 227379 | | 5/16" | 30,0 | 14,1 | 19,0 | 1 | |
| 05005516001 | 227386 | | 3/8" | 30,0 | 16,6 | 19,0 | 1 | |
| 05005517001 | 227393 | | 7/16" | 30,0 | 17,8 | 19,0 | 1 | |
| 05005518001 | 227416 | | 1/2" | 30,0 | 20,0 | 22,0 | 1 | |
| 05005519001 | 227423 | | 9/16" | 30,0 | 21,0 | 22,0 | 1 | |
| 05005520001 | 227430 | | 5/8" | 30,0 | 22,0 | 24,0 | 1 | |
| 05005521001 | 227447 | | 11/16" | 30,0 | 23,0 | 25,0 | 1 | |
| 05005522001 | 227454 | | 3/4" | 30,0 | 25,0 | 28,0 | 1 | |
| 05005523001 | 227461 | | 13/16" | 32,0 | 27,0 | 30,0 | 1 | |
| 05005524001 | 227478 | | 7/8" | 32,0 | 28,0 | 32,0 | 1 | |
| 05005525001 | 227485 | | 15/16" | 32,0 | 30,0 | 34,0 | 1 | |
| 05005526001 | 227492 | | 1" | 32,0 | 32,0 | 36,0 | 1 | |

8790 HMB Klucz nasadowy Zyklop, 3/8"

- Klucz nasadowy Zyklop 3/8"
- Do montażu manualnego i maszynowego (za wyjątkiem maszyn udarowych)
- Radełkowanie na obwodzie ułatwia pokręcanie palcami
- Z systemem wyszukiwania narzędzi „Take it easy”: oznaczenie kolorystyczne rozmiaru

8790 HMB Klucz nasadowy Zyklop, 3/8"



| Code | EAN | mm | mm | mm | mm | mm | mm |
|-------------|--------|------|--------|------|------|------|----|
| 05003551001 | 120311 | 6,0 | 29,0 | 10,5 | 18,0 | 1 | |
| 05003552001 | 120328 | 7,0 | 29,0 | 11,0 | 18,0 | 1 | |
| 05003553001 | 120335 | 8,0 | 29,0 | 12,2 | 18,0 | 1 | |
| 05003554001 | 120342 | 9,0 | 29,0 | 13,5 | 18,0 | 1 | |
| 05003555001 | 120359 | 10,0 | 29,0 | 14,5 | 18,0 | 1 | |
| 05003556001 | 120366 | 11,0 | 29,0 | 16,0 | 18,0 | 1 | |
| 05003557001 | 120373 | 12,0 | 29,0 | 17,0 | 18,0 | 1 | |
| 05003558001 | 120380 | 13,0 | 29,0 | 18,5 | 20,0 | 1 | |
| 05003559001 | 120397 | 14,0 | 29,0 | 19,5 | 22,0 | 1 | |
| 05003560001 | 120403 | 15,0 | 29,0 | 21,0 | 24,0 | 1 | |
| 05003561001 | 120410 | 16,0 | 30,0 | 22,0 | 24,0 | 1 | |
| 05003562001 | 120427 | 17,0 | 30,0 | 23,5 | 24,0 | 1 | |
| 05003563001 | 120434 | 18,0 | 30,0 | 24,5 | 24,0 | 1 | |
| 05003564001 | 120441 | 19,0 | 30,0 | 26,0 | 24,0 | 1 | |
| 05003565001 | 120458 | 20,0 | 30,0 | 28,0 | 25,0 | 1 | |
| 05003566001 | 120465 | 21,0 | 30,0 | 28,0 | 25,0 | 1 | |
| 05003567001 | 120472 | 22,0 | 30,0 | 32,0 | 25,0 | 1 | |
| 05003568001 | 120489 | 24,0 | 32,0 | 32,0 | 25,0 | 1 | |
| 05003569001 | 120496 | | 1/4" | 29,0 | 11,0 | 18,0 | 1 |
| 05003570001 | 120502 | | 5/16" | 29,0 | 12,2 | 18,0 | 1 |
| 05003571001 | 120519 | | 11/32" | 29,0 | 13,5 | 18,0 | 1 |
| 05003572001 | 120526 | | 3/8" | 29,0 | 14,5 | 18,0 | 1 |
| 05003573001 | 120533 | | 7/16" | 29,0 | 16,0 | 18,0 | 1 |
| 05003574001 | 120649 | | 1/2" | 29,0 | 18,5 | 20,0 | 1 |
| 05003575001 | 120557 | | 9/16" | 29,0 | 19,5 | 22,0 | 1 |
| 05003576001 | 120564 | | 5/8" | 30,0 | 22,0 | 24,0 | 1 |
| 05003577001 | 120571 | | 11/16" | 30,0 | 23,0 | 24,0 | 1 |
| 05003578001 | 120588 | | 3/4" | 30,0 | 26,0 | 24,0 | 1 |
| 05003579001 | 120595 | | 13/16" | 30,0 | 28,0 | 25,0 | 1 |
| 05003580001 | 120601 | | 7/8" | 30,0 | 32,0 | 25,0 | 1 |

8790 HMB HF Klucz nasadowy Zyklop, 3/8" z funkcją przytrzymywania

- Klucz nasadowy do mocowania manualnego lub maszynowego
- Funkcja przytrzymywania gwarantuje pewne przytrzymanie wkrętów na narzędziu
- Z systemem wyszukiwania narzędzi „Take it easy”: oznaczenie kolorystyczne rozmiaru
- Stal chromowo-wanadowa, chromowana
- Z rowkiem i radełkowaniem dla pewnego chwytu

8790 HMB HF Klucz nasadowy Zyklop, 3/8" z funkcją przytrzymywania



| Code | EAN | mm | mm | mm | mm | mm | mm | |
|-------------|--------|------|------|------|------|------|----|--|
| 05003740001 | 193919 | 6,0 | 29,0 | 12,7 | 17,5 | 6,5 | 1 | |
| 05003741001 | 193926 | 7,0 | 29,0 | 13,2 | 17,5 | 6,5 | 1 | |
| 05003742001 | 193933 | 8,0 | 29,0 | 14,2 | 17,5 | 6,5 | 1 | |
| 05003743001 | 193940 | 9,0 | 29,0 | 15,7 | 17,5 | 6,5 | 1 | |
| 05003744001 | 193957 | 10,0 | 29,0 | 17,0 | 17,5 | 8,0 | 1 | |
| 05003745001 | 193964 | 11,0 | 29,0 | 18,2 | 17,5 | 9,5 | 1 | |
| 05003746001 | 193971 | 12,0 | 29,0 | 19,0 | 17,5 | 9,5 | 1 | |
| 05003747001 | 193988 | 13,0 | 29,0 | 20,4 | 19,5 | 9,5 | 1 | |
| 05003748001 | 193995 | 14,0 | 29,0 | 21,5 | 21,5 | 12,5 | 1 | |
| 05003749001 | 194008 | 15,0 | 29,0 | 23,5 | 23,5 | 12,5 | 1 | |
| 05003750001 | 194015 | 16,0 | 29,0 | 24,2 | 23,5 | 12,5 | 1 | |
| 05003751001 | 194022 | 17,0 | 29,0 | 26,0 | 23,5 | 12,5 | 1 | |
| 05003752001 | 194039 | 18,0 | 29,0 | 26,5 | 23,5 | 12,5 | 1 | |
| 05003753001 | 194046 | 19,0 | 29,0 | 28,0 | 23,5 | 12,5 | 1 | |

Listwa magnetyczna 9607 na klucze nasadowe B Impaktor 1

Listwa magnetyczna z 10 kluczami nasadowymi Impaktor do stosowania z elektrycznymi lub pneumatycznymi wkrętarkami udarowymi 3/8". Technologia Impaktor umożliwia uzyskanie ponadprzeciętnej żywotności narzędzi nawet w wymagających warunkach pracy. Profil sześciokątny umożliwia przenoszenie dużych sił z zachowywaniem precyzji i zabezpieczeniem profilu. System oznaczenia kolorystycznego kluczy według rozmiaru "Take it easy" ułatwiający i przyspieszający odnajdywanie właściwego narzędzia. Listwa magnetyczna umożliwia krótkotrwałe mocowanie do metalowych powierzchni, a dzięki funkcji twist to unlock zapewnia bezpieczne blokowanie i odblokowywanie kluczy nasadowych.

- 10-częściowy zestaw kluczy nasadowych na listwie magnetycznej, 3/8"
- Listwa magnetyczna z niezawodnym mocowaniem kluczy nasadowych i jednocześnie łatwym ich wyjmowaniem (twist to unlock) do tymczasowego mocowania na ścianie warsztatowej, półce lub wózku warsztatowym
- Płynnie działający mechanizm obrotowy dla pewnego mocowania i łatwego wyjmowania narzędzi
- Do stosowania z elektrycznymi lub pneumatycznymi kluczami udarowymi 3/8"
- Technologia Impaktor zapewnia wyjątkowo długą żywotność
- Profil sześciokątny umożliwia precyzyjne i chroniące profil wykonywanie połączeń śrubowych zapewniając jednocześnie dobre przeniesienie siły
- Z otworem poprzecznym i rowkiem pierścieniowym do mocowania trzpienia ustalającego i pierścienia zabezpieczającego narzędzi obsługiwanych maszynowo
- Z systemem wyszukiwania narzędzi Wera "Take it easy": system oznaczenia kolorystycznego narzędzi według rozmiaru

Listwa magnetyczna 9607 na klucze nasadowe B Impaktor 1



| Code | EAN | | |
|-------------|--------|--|---|
| 05005451001 | 227546 | | 1 |
| | |  8790 B Impaktor 1x 10,0x30,0; 1x 13,0x30,0; 1x 15,0x30,0; 1x 16,0x30,0; 1x 17,0x30,0; 1x 18,0x30,0; 1x 19,0x30,0; 1x 21,0x32,0; 1x 22,0x32,0; 1x 24,0x32,0 | |
| | | 9603 1x 30,0x340,0 | |

Listwa magnetyczna 9608 na klucze nasadowe B Impaktor 1 Imperial 1

- Calowy

Listwa magnetyczna 9608 na klucze nasadowe B Impaktor 1 Imperial 1

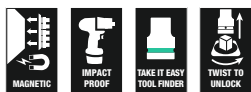

| | | | | |
|-------------|-------------------|---|---|---|
| | | | | |
| Code | EAN | | | |
| 05005452001 | 4013288 227553 | | | 1 |
| | | ● | 8790 B Impaktor 1x 1/4"x30,0; 1x 5/16"x30,0; 1x 3/8"x30,0; 1x 7/16"x30,0; 1x 1/2"x30,0; 1x 9/16"x30,0; 1x 5/8"x30,0; 1x 11/16"x30,0; 1x 3/4"x30,0 | |
| | | | 9601 1x 30,0x340,0 | |

Belt B 1 Zestaw kluczy nasadowych Zyklop 3/8" z funkcją przytrzymywania

Wytrzymała zawieszka tekstylna wykonana w stylu charakterystycznym dla firmy Wera z 9 kluczami nasadowymi i narzędziem do usuwania nakrętek w ograniczonych przestrzeniach. Płynnie działający mechanizm obrotowy dla pewnego mocowania i łatwego wyjmowania kluczy nasadowych. System oznaczenia kolorystycznego kluczy według rozmiaru „Take it easy” ułatwiający i przyspieszający odnajdywanie właściwego narzędzia. Wraz z metalowym karabińczykiem umożliwiającym mocowanie do szlufki lub torby. Klucze nasadowe z funkcją przytrzymywania umożliwiające wyjątkowo komfortową pracę bez ryzyka zgubienia śruby podczas zbliżania narzędzia do detalu. Wykonany z włókna spód zawieszki oraz rzepy ułatwiają mocowanie np. do ściany, półki, wózka warsztatowego i elementów systemu do transportu narzędzi Wera 2go.

- 10-częściowy zestaw kluczy nasadowych 1/4" na wytrzymałej zawieszce tekstylnej
- Klucze nasadowe z funkcją przytrzymywania śrub/nakrętek
- Płynnie działający mechanizm obrotowy dla pewnego mocowania i łatwego wyjmowania narzędzi
- Z systemem wyszukiwania narzędzi „Take it easy”: oznaczenie kolorystyczne rozmiaru
- Nadaje się do mocowania np. do ściany, półki, wózka warsztatowego i elementów systemu do transportu narzędzi Wera 2go

Belt B 1 Zestaw kluczy nasadowych Zyklop 3/8" z funkcją przytrzymywania



| | | | | |
|-------------|-------------------|---|---|---|
| | | | | |
| Code | EAN | | | |
| 05003970001 | 4013288 194947 | | | 1 |
| | | ● | 8790 HMB HF 1x 8,0x29,0; 1x 10,0x29,0; 1x 12,0x29,0; 1x 13,0x29,0; 1x 15,0x29,0; 1x 16,0x29,0; 1x 17,0x29,0; 1x 18,0x29,0; 1x 19,0x29,0 | |
| | | | ME1 1x 14,0x43,0 | |
| | | | Belt B 0/9 1x 45,0x310,0 | |
| | | | K30 1x 30,0x200,0 | |

Belt B 4 Zestaw kluczy nasadowych Zyklop 3/8"

- 9-częściowy zestaw bitów nasadowych 3/8" na wytrzymałej zawieszce tekstylnej
- Do montażu manualnego i maszynowego (za wyjątkiem maszyn udarowych)
- Płynnie działający mechanizm obrotowy dla pewnego mocowania i łatwego wyjmowania narzędzi
- Z systemem wyszukiwania narzędzi „Take it easy”: oznaczenie kolorystyczne rozmiaru
- Nadaje się do mocowania np. do ściany, półki, wózka warsztatowego i elementów systemu do transportu narzędzi Wera 2go

Belt B 4 Zestaw kluczy nasadowych Zyklop 3/8"



| Code | EAN | | |
|-------------|-------------------|--|---|
| 05003973001 | 4013288 194978 | | 1 |
| | | ● 8790 HMB 1x 8,0x29,0; 1x 10,0x29,0; 1x 12,0x29,0; 1x 13,0x29,0; 1x 15,0x29,0; 1x 16,0x30,0; 1x 17,0x30,0; 1x 18,0x30,0; 1x 19,0x30,0 | |
| | | Belt B 0/9 1x 45,0x310,0 | |
| | | K30 1x 30,0x200,0 | |

Listwa magnetyczna B 4 na zestaw kluczy nasadowych Zyklop 3/8"

Listwa magnetyczna z 9 kluczami nasadowymi do mocowania ręcznego i maszynowego (non-impact), 3/8". Płynnie działający mechanizm obrotowy dla pewnego mocowania i łatwego wyjmowania kluczy nasadowych.

System oznaczenia kolorystycznego kluczy według rozmiaru „Take it easy” ułatwiający i przyspieszający odnajdywanie właściwego narzędzia. Listwa magnetyczna umożliwia krótkotrwałe mocowanie do metalowych powierzchni, a dzięki funkcji twist to unlock zapewnia bezpieczne blokowanie i odblokowywanie kluczy nasadowych.

- 9-częściowy zestaw kluczy nasadowych na listwie magnetycznej, 3/8"
- Listwa magnetyczna z niezawodnym mocowaniem kluczy nasadowych i jednocześnie łatwym ich wyjmowaniem (twist to unlock) do tymczasowego mocowania na ścianie warsztatowej, półce lub wózku warsztatowym
- Płynnie działający mechanizm obrotowy dla pewnego mocowania i łatwego wyjmowania narzędzi
- Z systemem wyszukiwania narzędzi Wera „Take it easy”: system oznaczenia kolorystycznego narzędzi według rozmiaru

Listwa magnetyczna B 4 na zestaw kluczy nasadowych Zyklop 3/8"



| Code | EAN | | |
|-------------|-------------------|--|---|
| 05005430001 | 4013288 223234 | | 1 |
| | | ● 8790 HMB 1x 8,0x29,0; 1x 10,0x29,0; 1x 12,0x29,0; 1x 13,0x29,0; 1x 15,0x29,0; 1x 16,0x30,0; 1x 17,0x30,0; 1x 18,0x30,0; 1x 19,0x30,0 | |
| | | 9601 1x 30,0x340,0 | |

Listwa magnetyczna B Imperial 1 na zestaw kluczy nasadowych Zyklop $\frac{3}{8}$ " , calowych

Listwa magnetyczna z 9 kluczami nasadowymi do mocowania ręcznego i maszynowego (non-impact), $\frac{3}{8}$ ". Płynnie działający mechanizm obrotowy dla pewnego mocowania i łatwego wyjmowania kluczy nasadowych.

System oznaczenia kolorystycznego kluczy według rozmiaru „Take it easy“ ułatwiający i przyspieszający odnajdywanie właściwego narzędzia. Listwa magnetyczna umożliwia krótkotrwałe mocowanie do metalowych powierzchni, a dzięki funkcji twist to unlock zapewnia bezpieczne blokowanie i odblokowywanie kluczy nasadowych.

- 9-częściowy zestaw kluczy nasadowych na listwie magnetycznej, $\frac{3}{8}$ "
- Listwa magnetyczna z niezawodnym mocowaniem kluczy nasadowych i jednocześnie łatwym ich wyjmowaniem (twist to unlock) do tymczasowego mocowania na ścianie warsztatowej, półce lub wózku warsztatowym
- Płynnie działający mechanizm obrotowy dla pewnego mocowania i łatwego wyjmowania narzędzi
- Z systemem wyszukiwania narzędzi Wera „Take it easy“: system oznaczenia kolorystycznego narzędzi według rozmiaru

Listwa magnetyczna B Imperial 1 na zestaw kluczy nasadowych Zyklop $\frac{3}{8}$ " , calowych



| Code | EAN | | | |
|-------------|--------|---|--|---|
| 05005450001 | 223258 | | | 1 |
| | | 8790 HMB 1x $\frac{1}{4}$ "x29,0; 1x $\frac{9}{16}$ "x29,0; 1x $\frac{11}{32}$ "x29,0; 1x $\frac{3}{8}$ "x29,0; 1x $\frac{7}{16}$ "x29,0; 1x $\frac{1}{2}$ "x29,0; 1x $\frac{9}{16}$ "x29,0; 1x $\frac{5}{8}$ "x30,0; 1x $\frac{3}{4}$ "x30,0 | | |
| | | 9601 1x 30,0x340,0 | | |

8790 HMB Deep Klucz nasadowy, $\frac{3}{8}$ "

Końcówka wymienna klucza nasadowego $\frac{3}{8}$ " do obsługi ręcznej i maszynowej (ISO 2725 część 3) z rowkiem ustalacza kulkowego; do nakrętek i śrub z łbem sześciokątnym. Do stosowania ręcznego i maszynowego (non-impact), nawet w przypadku głęboko położonych połączeń śrubowych i wystających prętów gwintowanych. Z systemem oznaczenia kolorystycznego kluczy według rozmiaru „Take it easy“ ułatwiającym i przyspieszającym odnajdywanie właściwego narzędzia. Poręczny kształt umożliwia chwytanie nawet zabrudzonymi smarem rękami. Z profilem sześciokątnym. Profil sześciokątny umożliwia przenoszenie dużych sił, a ponadto obciąża krawędzie nakrętki lub łba śruby w mniejszym stopniu niż profil dwunastokrawędziowy. Drobną ząbkowaną grzechotką dzięki niewielkiemu kątowi pracy sprawia, że stosowanie dwunastokrawędziowego profilu jest zbędne, nawet w wąskich przestrzeniach.

- Długie końcówki wymienne klucza nasadowego do głęboko położonych połączeń śrubowych, nawet w przypadku wystających prętów gwintowanych w ciasnych przestrzeniach.
- Profil sześciokątny umożliwia wykonywanie precyzyjnych połączeń śrubowych z dużym przełożeniem siły w sposób zabezpieczający profil
- Z systemem wyszukiwania narzędzi „Take it easy“: oznaczenie kolorystyczne rozmiaru
- Radełkowanie na obwodzie ułatwia pokręcanie palcami
- Do obsługi ręcznej i maszynowej (non impact), z rowkiem ustalacza kulkowego
- Ze stali chromowo-wanadowej, chromowany matowo

8790 HMB Deep Klucz nasadowy, $\frac{3}{8}$ "



| Code | EAN | | mm | mm | mm | mm | |
|-------------|--------|--|------|------|------|------|---|
| 05004530001 | 210388 | | 8,0 | 64,0 | 12,2 | 17,0 | 1 |
| 05004531001 | 210395 | | 9,0 | 64,0 | 13,5 | 17,0 | 1 |
| 05004532001 | 210401 | | 10,0 | 64,0 | 14,5 | 17,0 | 1 |
| 05004533001 | 210418 | | 11,0 | 64,0 | 15,7 | 17,0 | 1 |
| 05004534001 | 210425 | | 12,0 | 64,0 | 16,5 | 18,0 | 1 |
| 05004535001 | 210432 | | 13,0 | 64,0 | 19,0 | 17,0 | 1 |
| 05004536001 | 210449 | | 14,0 | 64,0 | 20,0 | 18,0 | 1 |
| 05004537001 | 210456 | | 15,0 | 64,0 | 22,0 | 20,0 | 1 |
| 05004538001 | 210463 | | 16,0 | 64,0 | 22,0 | 20,0 | 1 |
| 05004539001 | 210470 | | 17,0 | 64,0 | 24,0 | 22,0 | 1 |
| 05004540001 | 210487 | | 18,0 | 64,0 | 26,0 | 23,0 | 1 |
| 05004541001 | 210494 | | 19,0 | 64,0 | 26,0 | 23,0 | 1 |
| 05004542001 | 210500 | | 20,0 | 64,0 | 28,0 | 25,0 | 1 |
| 05004543001 | 210517 | | 21,0 | 64,0 | 28,0 | 25,0 | 1 |
| 05004544001 | 210524 | | 22,0 | 64,0 | 30,0 | 26,0 | 1 |

Belt B Deep 1 Zestaw kluczy nasadowych 3/8"

Wytrzymała zawieszka tekstylna wykonana w stylu charakterystycznym dla firmy Wera z 9 długimi końcówkami wymiennymi klucza nasadowego 3/8" do obsługi ręcznej i maszynowej w wąskich przestrzeniach. Płynnie działający mechanizm obrotowy dla pewnego mocowania i łatwego wyjmowania nasadek. Wraz z metalowym karabińczykiem umożliwiającym mocowanie do szlufki lub torby. Wykonany z włókniny spód zawieszki oraz rzepty ułatwiają mocowanie np. do ściany, półki, wózka warsztatowego i elementów systemu do transportu narzędzi Wera 2go. Długie końcówki wymienne klucza nasadowego 3/8" (ISO 2725 część 3) firmy Wera do obsługi ręcznej i maszynowej (non impact), także do głęboko położonych połączeń śrubowych i wystających prętów gwintowanych. Z systemem oznaczenia kolorystycznego kluczy według rozmiaru „Take it easy“ ułatwiającym i przyspieszającym odnajdywanie właściwego narzędzia. Poręczny kształt umożliwiający chwytanie nawet zabrudzonymi smarem rękami. Z profilem sześciokątnym i rowkiem ustalacza kulkowego. Z profilem sześciokątnym. Profil sześciokątny umożliwia przenoszenie dużych sił, a ponadto obciąża krawędzie nakrętki lub łba śruby w mniejszym stopniu niż profil dwunastokrawędziowy. Drobną ząbkowaną grzechotką dzięki niewielkiemu kątowi pracy sprawia, że stosowanie dwunastokrawędziowego profilu jest zbędne, nawet w wąskich przestrzeniach. Šestihránný profil umožňuje přenášení vysoké síly a zatěžuje hrany matky popř. hlavy šroubu méně než dvanáctihránný profil. Jemně ozubené ráčny umožňují vyhnout se použití dvanáctihránného profilu i v místech s nedostatečným prostorem. Do šrub i nakrětek z řbem šestiúhelníkovým.

- 9-częściowy zestaw końcówek wymiennych klucza nasadowego 3/8" na wytrzymałej zawieszce tekstylnej
- Płynnie działający mechanizm obrotowy dla pewnego mocowania i łatwego wyjmowania narzędzi
- Długie końcówki wymienne klucza nasadowego 3/8" do połączeń śrubowych w ciasnych przestrzeniach i do wystających prętów gwintowanych
- Šestihránný profil umožňuje přesné a k profilu šetrné šroubování s vysokým přenosem síly
- Z systemem wyszukiwania narzędzi „Take it easy“: oznaczenie kolorystyczne rozmiaru

Belt B Deep 1 Zestaw kluczy nasadowych 3/8"



| Code | EAN | | |
|-------------|-------------------|---|---|
| 05004545001 | 4013288 210555 | | 1 |
| | | ● 8790 HMB Deep 1x 8,0x64,0; 1x 10,0x64,0; 1x 12,0x64,0; 1x 13,0x64,0; 1x 15,0x64,0; 1x 16,0x64,0; 1x 17,0x64,0; 1x 18,0x64,0; 1x 19,0x64,0 | |
| | | ● Belt B 0/9 1x 45,0x310,0 | |
| | | ● K30 1x 30,0x200,0 | |

Listwa magnetyczna B Deep 1 na zestaw kluczy nasadowych 3/8"

Listwa magnetyczna z 9 długimi kluczami nasadowymi do mocowania ręcznego i maszynowego (non-impact), 3/8". Płynnie działający mechanizm obrotowy dla pewnego mocowania i łatwego wyjmowania kluczy nasadowych.

Długie klucze nasadowe ręczne i maszynowe 3/8" (ISO 2725-część 3) firmy Wera do stosowania ręcznego i maszynowego (bezdarurowego), także do głęboko położonych połączeń śrubowych i wystających prętów gwintowanych. System oznaczenia kolorystycznego kluczy według rozmiaru „Take it easy“ ułatwiający i przyspieszający odnajdywanie właściwego narzędzia. Poręczny kształt umożliwiający chwytanie nawet zabrudzonymi smarem rękami. Z profilem sześciokątnym i rowkiem ustalacza kulkowego. Profil sześciokątny pozwala na przenoszenie dużych sił i w mniejszym stopniu obciąża krawędzie nakrętki lub łba śruby niż profil dwunastokątny.

Dzięki niewielkiemu kątowi powrotu zapadki grzechotki z drobnymi zębami sprawiają, że nie ma potrzeby stosowania profilu dwunastokątnego nawet w ograniczonych przestrzeniach. Do nakrętek i śrub z łbem sześciokątnym. Listwa magnetyczna umożliwia krótkotrwałe mocowanie do metalowych powierzchni, a dzięki funkcji twist to unlock zapewnia bezpieczne blokowanie i odblokowywanie kluczy nasadowych.

- 9-częściowy zestaw kluczy nasadowych na listwie magnetycznej, 3/8"
- Listwa magnetyczna z niezawodnym mocowaniem kluczy nasadowych i jednocześnie łatwym ich wyjmowaniem (twist to unlock) do tymczasowego mocowania na ścianie warsztatowej, półce lub wózku warsztatowym
- Płynnie działający mechanizm obrotowy dla pewnego mocowania i łatwego wyjmowania narzędzi
- Długie końcówki wymienne klucza nasadowego 3/8" do połączeń śrubowych w wąskich przestrzeniach i do wystających prętów gwintowanych
- Profil sześciokątny umożliwia precyzyjne i chroniące profil wykonywanie połączeń śrubowych zapewniając jednocześnie dobre przeniesienie siły

Listwa magnetyczna B Deep 1 na zestaw kluczy nasadowych 3/8"

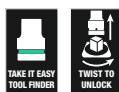

| Code | EAN | | |
|-------------|-------------------|---|---|
| 05005440001 | 4013288 223241 | | 1 |
| | | ● 8790 HMB Deep 1x 8,0x64,0; 1x 10,0x64,0; 1x 12,0x64,0; 1x 13,0x64,0; 1x 15,0x64,0; 1x 16,0x64,0; 1x 17,0x64,0; 1x 18,0x64,0; 1x 19,0x64,0 | |
| | | ● 9601 1x 30,0x340,0 | |

8767 B HF TORX® Klucz nasadowy Zyklop 3/8" TORX® HF z funkcją przytrzymywania

- Klucz nasadowy z grotem do mocowania manualnego lub maszynowego
- Funkcja przytrzymywania gwarantuje pewne przytrzymanie wkrętów na narzędziu
- Z systemem wyszukiwania narzędzi „Take it easy“: oznaczenie kolorystyczne rozmiaru
- Radełkowanie na obwodzie ułatwia pokręcanie palcami
- Stal chromowo-wanadowa, chromowana

8767 B HF TORX® Klucz nasadowy Zyklop 3/8" TORX® HF z funkcją przytrzymywania



| Code | EAN | | | | | | |
|-------------|--------|--|-------|-------|------|------|---|
| 05003059001 | 189097 | | TX 10 | 35,0 | 12,0 | 17,5 | 1 |
| 05003060001 | 188830 | | TX 15 | 35,0 | 12,0 | 17,5 | 1 |
| 05003061001 | 188847 | | TX 20 | 35,0 | 12,0 | 17,5 | 1 |
| 05003062001 | 188854 | | TX 25 | 35,0 | 12,0 | 17,5 | 1 |
| 05003063001 | 188861 | | TX 25 | 107,0 | 12,0 | 17,5 | 1 |
| 05003064001 | 188878 | | TX 27 | 35,0 | 12,0 | 17,5 | 1 |
| 05003065001 | 188885 | | TX 27 | 107,0 | 12,0 | 17,5 | 1 |
| 05003066001 | 188892 | | TX 30 | 35,0 | 12,0 | 17,5 | 1 |
| 05003067001 | 188908 | | TX 30 | 107,0 | 12,0 | 17,5 | 1 |
| 05003068001 | 188915 | | TX 40 | 35,0 | 12,0 | 17,5 | 1 |
| 05003069001 | 188922 | | TX 40 | 107,0 | 12,0 | 17,5 | 1 |
| 05003070001 | 188939 | | TX 45 | 38,5 | 12,0 | 17,5 | 1 |
| 05003071001 | 188946 | | TX 45 | 100,0 | 12,0 | 17,5 | 1 |
| 05003072001 | 188953 | | TX 50 | 38,5 | 12,0 | 17,5 | 1 |
| 05003073001 | 188960 | | TX 50 | 100,0 | 12,0 | 17,5 | 1 |

Klucz nasadowy trzpieniowy 8767 B TORX® Zyklop 3/8" , z bardzo wąskim profilem

- Klucz nasadowy z grotem do mocowania manualnego lub maszynowego
- Funkcja przytrzymywania gwarantuje pewne przytrzymanie wkrętów na narzędziu
- Z systemem wyszukiwania narzędzi Wera „Take it easy“: system oznaczenia kolorystycznego narzędzi według rozmiaru
- Radełkowanie na obwodzie ułatwia pokręcanie palcami.
- Stal chromowo-wanadowa, chromowana

Klucz nasadowy trzpieniowy 8767 B TORX® Zyklop 3/8" , z bardzo wąskim profilem

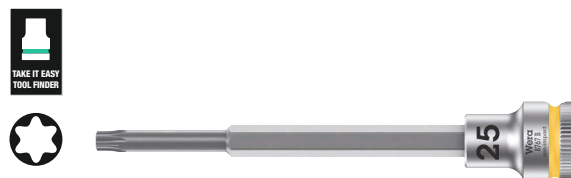

| Code | EAN | | | | | | | |
|-------------|--------|--|-------|-------|------|------|------|---|
| 05003074001 | 227102 | | TX 25 | 107,0 | 12,0 | 17,5 | 81,5 | 1 |
| 05003075001 | 227119 | | TX 30 | 107,0 | 12,0 | 17,5 | 81,5 | 1 |

Belt B 3 TORX® HF Zestaw bitów nasadowych Zyklop 3/8" TORX® HF z funkcją przytrzymywania

Wytrzymała zawieszka tekstylna wykonana w stylu charakterystycznym dla firmy Wera z 9 bitami nasadowymi i narzędziem do usuwania nakrętek do pracy w ograniczonych przestrzeniach. Płynnie działający mechanizm obrotowy dla pewnego mocowania i łatwego wyjmowania kluczy nasadowych. System oznaczenia kolorystycznego kluczy według rozmiaru „Take it easy” ułatwiający i przyspieszający odnajdywanie właściwego narzędzia. Wraz z metalowym karabińczykiem umożliwiającym mocowanie do szlufki lub torby. Wyjątkowo krótkie, stabilne bity nasadowe z zaletami technologii bitów Wera. Bity nasadowe z funkcją przytrzymywania umożliwiające wyjątkowo komfortową pracę bez ryzyka zgubienia śruby podczas zbliżania narzędzia do detalu. Wykonany z włókniny spód zawieszki oraz rzepy ułatwiają mocowanie np. do ściany, półki, wózka warsztatowego i elementów systemu do transportu narzędzi Wera 2go.

- 9-częściowy zestaw bitów nasadowych 3/8" na wytrzymałej zawieszce tekstylnej
- Bity nasadowe z zaletami technologii bitów Wera
- Bity nasadowe z funkcją przytrzymywania śrub
- Płynnie działający mechanizm obrotowy dla pewnego mocowania i łatwego wyjmowania narzędzi
- Nadaje się do mocowania np. do ściany, półki, wózka warsztatowego i elementów systemu do transportu narzędzi Wera 2go

Belt B 3 TORX® HF Zestaw bitów nasadowych Zyklop 3/8" TORX® HF z funkcją przytrzymywania

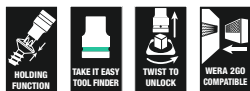

| | | | |
|-------------|-------------------|--|---|
| | | | |
| Code | EAN | | |
| 05003972001 | 4013288 194961 | | 1 |
| | | | 8767 B HF 1x TX 10x35,0; 1x TX 15x35,0; 1x TX 20x35,0; 1x TX 25x35,0; 1x TX 27x35,0; 1x TX 30x35,0; 1x TX 40x35,0; 1x TX 45x38,5; 1x TX 50x38,5 |
| | | | Belt B 0/9 1x 45,0x310,0 |
| | | | K30 1x 30,0x200,0 |

8767 B TORX® HF 1 Zestaw bitów nasadowych Zyklop 3/8" TORX® HF z funkcją przytrzymywania

- Klucze nasadowe z grotami do śrub TORX®, z funkcją przytrzymywania
- Funkcja przytrzymywania gwarantuje pewne przytrzymanie wkrętów na narzędziu
- Z systemem wyszukiwania narzędzi „Take it easy”: oznaczenie kolorystyczne rozmiaru
- Radełkowanie dla pewnego chwytu

8767 B TORX® HF 1 Zestaw bitów nasadowych Zyklop 3/8" TORX® HF z funkcją przytrzymywania

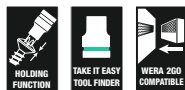

| | | | |
|-------------|-------------------|--|--|
| | | | |
| Code | EAN | | |
| 05003185001 | 4013288 195074 | | 1 |
| | | | 8767 B HF 1x TX 25x107,0; 1x TX 27x107,0; 1x TX 30x107,0; 1x TX 40x107,0; 1x TX 45x100,0; 1x TX 50x100,0 |

8740 B HF Klucz nasadowy Zyklop 3/8" do śrub z gniazdem sześciokątnym HF z funkcją przytrzymywania

- Klucz nasadowy z grotem do mocowania manualnego lub maszynowego
- Funkcja przytrzymywania gwarantuje pewne przytrzymanie wkrętów na narzędziu
- Z systemem wyszukiwania narzędzi „Take it easy”: oznaczenie kolorystyczne rozmiaru

8740 B HF Klucz nasadowy Zyklop 3/8" do śrub z gniazdem sześciokątnym HF z funkcją przytrzymywania



| Code | EAN | | mm | mm | mm | mm | mm | |
|-------------|--------|--|------|-------|-------|------|------|---|
| 05003030001 | 188557 | | 3,0 | | 35,0 | 12,0 | 17,5 | 1 |
| 05003031001 | 188564 | | 4,0 | | 35,0 | 12,0 | 17,5 | 1 |
| 05003032001 | 188571 | | 4,0 | | 107,0 | 12,0 | 17,5 | 1 |
| 05003033001 | 188649 | | 5,0 | | 35,0 | 12,0 | 17,5 | 1 |
| 05003034001 | 188656 | | 5,0 | | 107,0 | 12,0 | 17,5 | 1 |
| 05003035001 | 188663 | | 6,0 | | 35,0 | 12,0 | 17,5 | 1 |
| 05003036001 | 188731 | | 6,0 | | 107,0 | 12,0 | 17,5 | 1 |
| 05003037001 | 188748 | | 7,0 | | 38,5 | 12,0 | 17,5 | 1 |
| 05003038001 | 188755 | | 7,0 | | 100,0 | 12,0 | 17,5 | 1 |
| 05003039001 | 188779 | | 8,0 | | 38,5 | 12,0 | 17,5 | 1 |
| 05003040001 | 188786 | | 8,0 | | 100,0 | 12,0 | 17,5 | 1 |
| 05003041001 | 188793 | | 9,0 | | 38,5 | 12,0 | 17,5 | 1 |
| 05003042001 | 188809 | | 9,0 | | 100,0 | 12,0 | 17,5 | 1 |
| 05003043001 | 188816 | | 10,0 | | 38,5 | 12,0 | 17,5 | 1 |
| 05003044001 | 188823 | | 10,0 | | 100,0 | 12,0 | 17,5 | 1 |
| 05003080001 | 193407 | | | 1/8" | 35,0 | 12,0 | 17,5 | 1 |
| 05003081001 | 193414 | | | 1/8" | 107,0 | 12,0 | 17,5 | 1 |
| 05003082001 | 193421 | | | 9/64" | 35,0 | 12,0 | 17,5 | 1 |
| 05003083001 | 193438 | | | 5/32" | 35,0 | 12,0 | 17,5 | 1 |
| 05003084001 | 193445 | | | 5/32" | 107,0 | 12,0 | 17,5 | 1 |
| 05003085001 | 193452 | | | 3/16" | 35,0 | 12,0 | 17,5 | 1 |
| 05003086001 | 193551 | | | 3/16" | 107,0 | 12,0 | 17,5 | 1 |
| 05003087001 | 193568 | | | 7/32" | 35,0 | 12,0 | 17,5 | 1 |
| 05003088001 | 193575 | | | 7/32" | 107,0 | 12,0 | 17,5 | 1 |
| 05003089001 | 193612 | | | 1/4" | 35,0 | 12,0 | 17,5 | 1 |
| 05003090001 | 193629 | | | 1/4" | 107,0 | 12,0 | 17,5 | 1 |
| 05003091001 | 193636 | | | 5/16" | 38,5 | 12,0 | 17,5 | 1 |
| 05003092001 | 193643 | | | 5/16" | 100,0 | 12,0 | 17,5 | 1 |
| 05003093001 | 193650 | | | 3/8" | 38,5 | 12,0 | 17,5 | 1 |
| 05003094001 | 193667 | | | 3/8" | 100,0 | 12,0 | 17,5 | 1 |

Klucz nasadowy trzpieniowy 8740 B Zyklop 3/8", z bardzo wąskim profilem

- Klucz nasadowy z grotem do mocowania manualnego lub maszynowego
- Funkcja przytrzymywania gwarantuje pewne przytrzymanie wkrętów na narzędziu
- Z systemem wyszukiwania narzędzi Wera „Take it easy”: system oznaczenia kolorystycznego narzędzi według rozmiaru

Klucz nasadowy trzpieniowy 8740 B Zyklop 3/8", z bardzo wąskim profilem

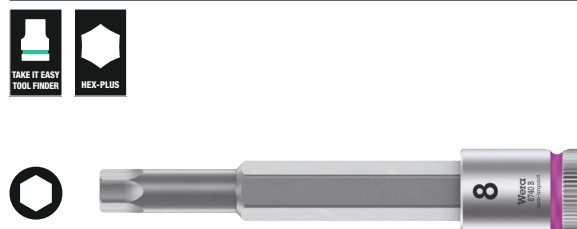

| Code | EAN | | mm | mm | mm | mm | mm | |
|-------------|--------|--|------|-------|------|------|------|---|
| 05003050001 | 227058 | | 4,0 | 107,0 | 12,0 | 17,5 | 81,5 | 1 |
| 05003051001 | 227065 | | 5,0 | 107,0 | 12,0 | 17,5 | 81,5 | 1 |
| 05003052001 | 227072 | | 6,0 | 107,0 | 12,0 | 17,5 | 81,5 | 1 |
| 05003054001 | 227089 | | 8,0 | 100,0 | 12,0 | 17,5 | 74,5 | 1 |
| 05003056001 | 227096 | | 10,0 | 100,0 | 12,0 | 17,5 | 74,5 | 1 |

Belt B 2 Zestaw bitów nasadowych Zyklop 3/8" do śrub z gniazdem sześciokątnym z funkcją przytrzymywania

Wytrzymała zawieszka tekstylna wykonana w stylu charakterystycznym dla firmy Wera z 8 bitami nasadowymi i narzędziem do usuwania nakrętek do pracy w ograniczonych przestrzeniach. Płynnie działający mechanizm obrotowy dla pewnego mocowania i łatwego wyjmowania kluczy nasadowych. System oznaczenia kolorystycznego kluczy według rozmiaru „Take it easy“ ułatwiający i przyspieszający odnajdywanie właściwego narzędzia.

Wraz z metalowym karabińczykiem umożliwiającym mocowanie do szlufki lub torby. Wyjątkowo krótkie, stabilne bity nasadowe z zaletami technologii bitów Wera. Bity nasadowe z funkcją przytrzymywania umożliwiające wyjątkowo komfortową pracę bez ryzyka zgubienia śruby podczas zbliżania narzędzia do detalu. Wykonany z włókniny spód zawieszki oraz rzepy ułatwiają mocowanie np. do ściany, półki, wózka warsztatowego i elementów systemu do transportu narzędzi Wera 2go.

- 8-częściowy zestaw bitów nasadowych 3/8" na wytrzymałej zawieszce tekstylnej
- Bity nasadowe z zaletami technologii bitów Wera
- Bity nasadowe z funkcją przytrzymywania śrub
- Płynnie działający mechanizm obrotowy dla pewnego mocowania i łatwego wyjmowania narzędzi
- Nadaje się do mocowania np. do ściany, półki, wózka warsztatowego i elementów systemu do transportu narzędzi Wera 2go

Belt B 2 Zestaw bitów nasadowych Zyklop 3/8" do śrub z gniazdem sześciokątnym z funkcją przytrzymywania



| Code | EAN | | |
|-------------|--------|---|---|
| 05003971001 | 194954 | | 1 |
| | | 8740 B HF 1x 3,0x35,0; 1x 4,0x35,0; 1x 5,0x35,0; 1x 6,0x35,0; 1x 7,0x38,5; 1x 8,0x38,5; 1x 9,0x38,5; 1x 10,0x38,5 | |
| | | Belt B 0/8 1x 45,0x275,0 | |
| | | K30 1x 30,0x200,0 | |

8740 B HF 1 Zestaw bitów nasadowych Zyklop 3/8" do śrub z gniazdem sześciokątnym z funkcją przytrzymywania

- Kompaktowe, wytrzymałe etui tekstylne. Niewielka masa i duża pojemność
- Klucze nasadowe z grotem do mocowania manualnego lub maszynowego
- Funkcja przytrzymywania gwarantuje pewne przytrzymanie wkrętów na narzędziu
- Z systemem wyszukiwania narzędzi „Take it easy“: oznaczenie kolorystyczne rozmiaru
- Radełkowanie dla pewnego chwytu
- Wykonanie długie

8740 B HF 1 Zestaw bitów nasadowych Zyklop 3/8" do śrub z gniazdem sześciokątnym z funkcją przytrzymywania



| Code | EAN | | |
|-------------|--------|---|---|
| 05003180001 | 195050 | | 1 |
| | | 8740 B HF 1x 4,0x107,0; 1x 5,0x107,0; 1x 6,0x107,0; 1x 7,0x100,0; 1x 8,0x100,0; 1x 9,0x100,0; 1x 10,0x100,0 | |

8740 B HF Imperial 1 Zestaw bitów nasadowych Zyklop 3/8" do śrub z gniazdem sześciokątnym z funkcją przytrzymywania

- Wykonanie długie
- Galowy

8740 B HF Imperial 1 Zestaw bitów nasadowych Zyklop 3/8" do śrub z gniazdem sześciokątnym z funkcją przytrzymywania



| | | | |
|-------------|-------------------|---|---|
| | | | |
| Code | EAN | | |
| 05003181001 | 4013288 195067 | | 1 |
| | | 8740 B HF 1x 1/8"x107,0; 1x 5/32"x107,0; 1x 3/16"x107,0; 1x 7/32"x107,0; 1x 1/4"x107,0; 1x 5/16"x100,0; 1x 3/8"x100,0 | |

Belt B Imperial 1 Zestaw bitów nasadowych Zyklop 3/8" do śrub z gniazdem sześciokątnym z funkcją przytrzymywania

Wytrzymała zawieszka tekstylna wykonana w stylu charakterystycznym dla firmy Wera z 8 bitami nasadowymi i narzędziem do usuwania nakrętek do pracy w ograniczonych przestrzeniach. Płynnie działający mechanizm obrotowy dla pewnego mocowania i łatwego wyjmowania kluczy nasadowych. System oznaczenia kolorystycznego kluczy według rozmiaru „Take it easy“ ułatwiający i przyspieszający odnajdywanie właściwego narzędzia. Wraz z metalowym karabińczykiem umożliwiającym mocowanie do szlufki lub torby. Wyjątkowo krótkie, stabilne bity nasadowe z zaletami technologii bitów Wera. Bity nasadowe z funkcją przytrzymywania umożliwiające wyjątkowo komfortową pracę bez ryzyka zgubienia śruby podczas zbliżania narzędzia do detalu. Wykonany z włókniny spód zawieszki oraz rzepy ułatwiają mocowanie np. do ściany, półki, wózka warsztatowego i elementów systemu do transportu narzędzi Wera 2go.

- 8-częściowy zestaw bitów nasadowych 3/8" na wytrzymałej zawieszce tekstylnej
- Bity nasadowe z zaletami technologii bitów Wera
- Bity nasadowe z funkcją przytrzymywania śrub
- Płynnie działający mechanizm obrotowy dla pewnego mocowania i łatwego wyjmowania narzędzi
- Nadaje się do mocowania np. do ściany, półki, wózka warsztatowego i elementów systemu do transportu narzędzi Wera 2go
- Galowy

Belt B Imperial 1 Zestaw bitów nasadowych Zyklop 3/8" do śrub z gniazdem sześciokątnym z funkcją przytrzymywania



| | | | |
|-------------|-------------------|---|---|
| | | | |
| Code | EAN | | |
| 05003974001 | 4013288 194985 | | 1 |
| | | 8740 B HF 1x 1/8"x35,0; 1x 3/64"x35,0; 1x 5/32"x35,0; 1x 3/16"x35,0; 1x 7/32"x35,0; 1x 1/4"x35,0; 1x 5/16"x38,5; 1x 3/8"x38,5 | |
| | | Belt B 0/8 1x 45,0x275,0 | |
| | | K30 1x 30,0x200,0 | |

Bicycle Set 8

7-częściowy zestaw kluczy nasadowych trzpieniowych $\frac{3}{8}$ " do typowych zastosowań przy naprawie roweru. Klucze nasadowe trzpieniowe z bardzo wąskim profilem o długości 30 mm ułatwiają dostęp do ograniczonych przestrzeni roboczych. Radełkowana powierzchnia ułatwia wkręcanie bez wyslizgiwania się narzędzia.

System oznaczenia kolorystycznego kluczy według rozmiaru „Take it easy” ułatwiający i przyspieszający odnajdywanie właściwego narzędzia.

- Klucze nasadowe trzpieniowe z funkcją przytrzymywania do najczęściej stosowanych profili śrub TORX® i Hex
- Funkcja przytrzymywania gwarantuje pewne przytrzymanie wkrętów na narzędziu
- Z systemem wyszukiwania narzędzi Wera „Take it easy”: system oznaczenia kolorystycznego narzędzi według rozmiaru
- Radełkowanie dla pewnego chwytu
- W wytrzymałym składanym etui dla łatwego przenoszenia

Bicycle Set 8



| Code | EAN | | | | |
|-------------|-------------------|----|--|--|---|
| 05004176001 | 4013288 220622 | | | | 1 |
| | | ♻️ | 8767 B | | |
| | | | 1x TX 25x107,0; 1x TX 30x107,0 | | |
| | | ⊙ | 8740 B | | |
| | | | 1x 4,0x107,0; 1x 5,0x107,0; 1x 6,0x107,0; 1x 8,0x100,0; 1x 10,0x100,0 | | |
| | | | K120 | | |
| | | | 1x 50,0x70,0 | | |

8796 LB Przedłużacz Zyklop z systemem blokującym i tuleją obrotową, długi, $\frac{3}{8}$ "

- Do kluczy nasadowych czworokątnych $\frac{3}{8}$ " z kulką
- System Flexible-Lock pozwala na zablokowanie lub szybką wymianę klucza nasadowego
- Tulejka obrotowa umożliwia szybkie pokręcanie

8796 LB Przedłużacz Zyklop z systemem blokującym i tuleją obrotową, długi, $\frac{3}{8}$ "



| Code | EAN | | | | | | |
|-------------|-------------------|-----------------|-------|--|--|--|---|
| 05003592001 | 4013288 121325 | ⊙ | mm | | | | 1 |
| | | $\frac{3}{8}$ " | 200,0 | | | | |

8796 SB Przedłużacz Zyklop z systemem blokującym i tuleją obrotową, krótki, $\frac{3}{8}$ "

- System Flexible-Lock pozwala na zablokowanie lub szybką wymianę klucza nasadowego
- Do kluczy nasadowych czworokątnych $\frac{3}{8}$ " z kulką
- Tulejka obrotowa umożliwia szybkie pokręcanie

8796 SB Przedłużacz Zyklop z systemem blokującym i tuleją obrotową, krótki, $\frac{3}{8}$ "



| Code | EAN | | | | | | |
|-------------|-------------------|-----------------|-------|--|--|--|---|
| 05003591001 | 4013288 121318 | ⊙ | mm | | | | 1 |
| | | $\frac{3}{8}$ " | 125,0 | | | | |

8794 LB Przedłużacz Zyklop z tuleją obrotową, długi, 3/8"

Przedłużacz Zyklop z poręczną tuleją obrotową umożliwiającą szybkie odkręcania i dokręcenia śrub.

Ze stali chromowo-wanadowej, chromowany matowo.

8794 LB Przedłużacz Zyklop z tuleją obrotową, długi, 3/8"



| Code | EAN | mm | mm | | | | | | |
|-------------|--------|------|-------|--|--|--|--|--|---|
| 05003583001 | 121288 | 3/8" | 200,0 | | | | | | 1 |

8794 SB Przedłużacz Zyklop z tuleją obrotową, krótki, 3/8"

Przedłużacz Zyklop z poręczną tuleją obrotową umożliwiającą szybkie odkręcania i dokręcenia śrub.

Ze stali chromowo-wanadowej, chromowany matowo.

8794 SB Przedłużacz Zyklop z tuleją obrotową, krótki, 3/8"



| Code | EAN | mm | mm | | | | | | |
|-------------|--------|------|-------|--|--|--|--|--|---|
| 05003582001 | 121271 | 3/8" | 125,0 | | | | | | 1 |

8789 B Pokrętko przesuwne Zyklop typu T, 3/8"

Pokrętko przesuwne Zyklop typu T do przenoszenia wysokich momentów obrotowych. Do kluczy nasadowych z gniazdem czworokątnym 3/8", z zatrzaskiem kulkowym. Przesuwna przetyczka umożliwia uniwersalne zastosowanie. Z wysokiej jakości stali chromowo-wanadowej, chromowany matowo.

8789 B Pokrętko przesuwne Zyklop typu T, 3/8"



| Code | EAN | mm | mm | | | | | | |
|-------------|--------|------|-------|--|--|--|--|--|---|
| 05003581001 | 121516 | 3/8" | 165,0 | | | | | | 3 |

8795 B Cardana Zyklop, 3/8"

Przegub Cardana Zyklop do kluczy z gniazdem czworokątnym 3/8", z zatrzaskiem kulkowym.

8795 B Cardana Zyklop, 3/8"



| Code | EAN | mm | mm | | | | | | |
|-------------|--------|------|------|--|--|--|--|--|---|
| 05003585001 | 121523 | 3/8" | 50,0 | | | | | | 1 |

8794 B Przedłużacz Wobble Zyklop, 3/8"

Przedłużacz Wobble do kluczy nasadowych Zyklop.

Kąt wychylenia do 15° we wszystkich kierunkach. Szybka i precyzyjna praca w miejscach o utrudnionym dostępie.

8794 B Przedłużacz Wobble Zyklop, 3/8"



| Code | EAN | mm | mm | | | | | | |
|-------------|--------|------|------|--|--|--|--|--|---|
| 05003584001 | 121295 | 3/8" | 76,0 | | | | | | 1 |

8784 B1 Adapter Zyklop, 3/8"

- Adapter Zyklop 3/8" z mechanizmem szybkocomującym

8784 B1 Adapter Zyklop, 3/8"



| Code | EAN | mm | mm | mm | | | | | |
|-------------|--------|------|------|------|--|--|--|--|---|
| 05003590001 | 121301 | 1/4" | 3/8" | 44,0 | | | | | 1 |

Belt B (zawieszka tekstylna), 8-częściowa, bez wyposażenia



| Code | EAN | | |
|-------------|-------------------|------------------------------------|---|
| 05003980001 | 4013288 195005 | | 1 |
| | | Belt B 0/8 1x 45,0x275,0 | |
| | | K30 1x 30,0x200,0 | |

Belt B (zawieszka tekstylna), 9-częściowa, bez wyposażenia



| Code | EAN | | |
|-------------|-------------------|------------------------------------|---|
| 05003981001 | 4013288 195012 | | 1 |
| | | Belt B 0/9 1x 45,0x310,0 | |
| | | K30 1x 30,0x200,0 | |

Listwa magnetyczna 9601 na klucze nasadowe 3/8", bez wyposażenia

Listwa magnetyczna na klucze nasadowe, bez wyposażenia. Przeznaczona do maksymalnie 10 kluczy nasadowych i/lub kluczy nasadowych trzpieniowych 3/8".

Listwa magnetyczna umożliwia krótkotrwałe mocowanie do metalowych powierzchni, a dzięki funkcji twist to unlock zapewnia bezpieczne blokowanie i odblokowywanie kluczy nasadowych.

- Listwa magnetyczna z niezawodnym mocowaniem kluczy nasadowych i jednocześnie łatwym ich wyjmowaniem (twist to unlock) do tymczasowego mocowania na ścianie warsztatowej, półce lub wózku warsztatowym
- Płynnie działający mechanizm obrotowy dla pewnego mocowania i łatwego wyjmowania narzędzi
- Bez wyposażenia, przeznaczona do maks. 10 kluczy nasadowych, 3/8"



Listwa magnetyczna 9601 na klucze nasadowe 3/8", bez wyposażenia

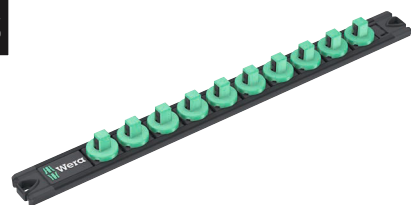

| Code | EAN | mm | mm | | | | |
|-------------|-------------------|------|-------|--|--|--|---|
| 05136421001 | 4013288 223333 | 30,0 | 340,0 | | | | 1 |

Zyklop Speed - niewiarygodnie szybka i niezwykle elastyczna



Niezwykle kompaktowe rozmieszczenie narzędzi na niewielkiej powierzchni. Zupełnie nowy zestaw w bardzo wytrzymałym i trwałym etui tekstylnym.

Możliwość ustawienia w pozycji pionowej pozwalające na przejrzyste przechowywanie na półce warsztatowej. Tkanina tekstylna na stronie zewnętrznej chroni powierzchnie narażone na zarysowania. Małe rozmiary i niewielka waga zapewniają dużą mobilność. Z systemem wyszukiwania narzędzi „Take it easy“: oznaczenie kolorystyczne rozmiaru.

- Wychylna główka z 5 zdefiniowanymi ustawieniami
- Grzechotka drobnozębna z 72 zębami
- Mały kąt pracy wynoszący tylko 5°
- Tulejka obrotowa umożliwia pracę z dużą szybkością
- Z systemem wyszukiwania narzędzi „Take it easy“: oznaczenie kolorystyczne rozmiaru
- Kompaktowe, wytrzymałe etui tekstylne, niewielka masa i duża pojemność

8100 SC 6 Grzechotka Zyklop Speed 1/2" w zestawie metrycznym



| Code | EAN | | |
|-------------|-------------------|--|---|
| 05004076001 | 4013288 173874 | | 1 |
| | | 8000 C 1x 1/2"x277,0 | |
| | | 8790 HMC 1x 10,0x37,0; 1x 11,0x37,0; 1x 12,0x37,0; 1x 13,0x37,0; 1x 14,0x37,0; 1x 15,0x37,0; 1x 16,0x37,0; 1x 17,0x37,0; 1x 18,0x37,0; 1x 19,0x37,0 | |
| | | 8794 LC 1x 1/2"x250,0 | |
| | | 8794 C 1x 1/2"x52,0 | |
| | | 8784 C2 1x 9/16"x1/2"x50,0 | |
| | | 851/2 Z PH 1x PH 2x32; 1x PH 3x32 | |
| | | 855/2 Z PZ 1x PZ 2x32; 1x PZ 3x32 | |
| | | 867/2 Z TORX® 1x TX 20x35; 1x TX 25x35; 1x TX 30x35; 1x TX 40x35; 1x TX 45x35; 1x TX 50x35 | |
| | | 840/2 Z 1x 5x30; 1x 6x30; 1x 8x30; 1x 10x30 | |

8100 SC 9 Grzechotka Zyklop Speed 1/2" w zestawie calowym



| Code | EAN | | | |
|-------------|--------|---------------|---|---|
| 05004079001 | 173997 | | | 1 |
| | | 8000 C | 1x 1/2"x277,0 | |
| | | 8790 HMC | 1x 3/8"x37,0; 1x 7/16"x37,0; 1x 1/2"x37,0; 1x 9/16"x37,0; 1x 19/32"x37,0; 1x 5/8"x37,0; 1x 11/16"x37,0; 1x 3/4"x37,0; 1x 25/32"x37,0; 1x 13/16"x37,0 | |
| | | 8794 LC | 1x 1/2"x250,0 | |
| | | 8794 C | 1x 1/2"x52,0 | |
| | | 8784 C2 | 1x 5/16"x1/2"x50,0 | |
| | | 851/2 Z PH | 1x PH 2x32; 1x PH 3x32 | |
| | | 855/2 Z PZ | 1x PZ 2x32; 1x PZ 3x32 | |
| | | 867/2 Z TORX® | 1x TX 20x35; 1x TX 25x35; 1x TX 30x35; 1x TX 40x35; 1x TX 45x35; 1x TX 50x35 | |
| | | 840/2 Z | 1x 7/32"x30; 1x 1/4"x30; 1x 5/16"x30; 1x 3/8"x30 | |

8100 SC 2 Grzechotka Zyklop Speed 1/2" w zestawie metrycznym

- Zestaw 37-częściowy w stabilnej walizce metalowej

8100 SC 2 Grzechotka Zyklop Speed 1/2" w zestawie metrycznym



| Code | EAN | | | |
|-------------|--------|---------------|---|---|
| 05003645001 | 121189 | | | 1 |
| | | 8000 C | 1x 1/2"x277,0 | |
| | | 8790 HMC | 1x 10,0x37,0; 1x 11,0x37,0; 1x 12,0x37,0; 1x 13,0x37,0; 1x 14,0x37,0; 1x 15,0x37,0; 1x 16,0x37,0; 1x 17,0x37,0; 1x 18,0x37,0; 1x 19,0x37,0; 1x 20,0x37,0; 1x 21,0x37,0; 1x 22,0x37,0; 1x 24,0x37,0; 1x 27,0x40,0; 1x 30,0x42,0; 1x 32,0x42,0 | |
| | | 8789 C | 1x 1/2"x250,0 | |
| | | 8794 C | 1x 1/2"x52,0 | |
| | | 8795 C | 1x 1/2"x69,0 | |
| | | 8784 C2 | 1x 5/16"x1/2"x50,0 | |
| | | 8796 SC | 1x 1/2"x125,0 | |
| | | 8796 LC | 1x 1/2"x250,0 | |
| | | 851/2 Z PH | 1x PH 3x32 | |
| | | 855/2 Z PZ | 1x PZ 3x32 | |
| | | 867/2 Z TORX® | 1x TX 20x35; 1x TX 25x35; 1x TX 30x35; 1x TX 40x35; 1x TX 45x35; 1x TX 50x35; 1x TX 55x35 | |
| | | 840/2 Z | 1x 5x30; 1x 6x30; 1x 8x30; 1x 10x30 | |

8100 SC 4 Grzechotka Zyklop Speed 1/2" w zestawie całowym

- Zestaw 38-częściowy w stabilnej walizce metalowej

8100 SC 4 Grzechotka Zyklop Speed 1/2" w zestawie całowym



| Code | EAN | | |
|-------------|-------------------|--|---|
| 05003647001 | 4013288 121202 | | 1 |
| | | 8000 C 1x 1/2"x277,0 | |
| | | 8790 HMC 1x 3/8"x37,0; 1x 7/16"x37,0; 1x 1/2"x37,0; 1x 9/16"x37,0; 1x 19/32"x37,0; 1x 5/8"x37,0; 1x 11/16"x37,0; 1x 3/4"x37,0; 1x 25/32"x37,0; 1x 13/16"x37,0; 1x 7/8"x37,0; 1x 15/16"x37,0; 1x 31/32"x37,0; 1x 1"x40,0; 1x 1 1/16"x40,0; 1x 1 1/8"x40,0; 1x 1 3/16"x42,0; 1x 1 1/4"x42,0 | |
| | | 8789 C 1x 1/2"x250,0 | |
| | | 8794 C 1x 1/2"x52,0 | |
| | | 8795 C 1x 1/2"x69,0 | |
| | | 8784 C2 1x 5/16"x1/2"x50,0 | |
| | | 8796 SC 1x 1/2"x125,0 | |
| | | 8796 LC 1x 1/2"x250,0 | |
| | | 851/2 Z PH 1x PH 3x32 | |
| | | 855/2 Z PZ 1x PZ 3x32 | |
| | | 867/2 Z TORX® 1x TX 20x35; 1x TX 25x35; 1x TX 30x35; 1x TX 40x35; 1x TX 45x35; 1x TX 50x35; 1x TX 55x35 | |
| | | 840/2 Z 1x 7/32"x30; 1x 1/4"x30; 1x 5/16"x30; 1x 3/8"x30 | |

8000 C Grzechotka Zyklop Speed z zabierakiem 1/2"

- Połączenie 5 typów grzechotek w jednej.
- Konstrukcja wykorzystująca masę własną narzędzia i poręczna tuleja obrotowa umożliwiają szybkie pokręcanie
- Wychylna główka grzechotki, wyzwolenie za pomocą przycisku i przełącznik zmiany kierunku pracy
- Mechanizm zapadkowy z drobnymi zębami pozwala uzyskać kąt pracy wynoszący tylko 5°
- Może być używany także jako wkrętak

8000 C Grzechotka Zyklop Speed z zabierakiem 1/2"



| Code | EAN | | | | | | |
|-------------|-------------------|------|-------|--|--|--|---|
| 05003600001 | 4013288 121882 | 1/2" | 277,0 | | | | 1 |

8000 C SB Grzechotka Zyklop Speed z zabierakiem 1/2", na blistrze



| Code | EAN | | | |
|-------------|-------------------|--------|---------------|---|
| 05073262001 | 4013288 128058 | 8000 C | 1x 1/2"x277,0 | 3 |

Zyklop Hybrid - większa długość całkowita dla lepszego przenoszenia siły.



Grzechotka Zyklop Hybrid 1/2" w zestawie metrycznym.
Grzechotka Zyklop Hybrid i uchwyt do przedłużacza Zyklop Hybrid.

- Z przełącznikiem do wygodnej zmiany kierunku pracy
- Mechanizm zapadkowy z 72 drobnymi zębami pozwala uzyskać kąt pracy wynoszący tylko 5°
- Kompaktowe, wytrzymałe etui tekstylne, niewielka masa i duża pojemność
- Oznaczenie kolorystyczne rozmiaru kluczy nasadowych
- Płynnie działający mechanizm obrotowy dla pewnego mocowania i łatwego wyjmowania narzędzi

8006 SC 1 Grzechotka Zyklop Hybrid 1/2" w zestawie metrycznym



| Code | EAN | | | |
|-------------|-------------------|-------------|---|---|
| 05004090001 | 4013288 182159 | | | 1 |
| | | 8006 C | 1x 1/2"x281,0 | |
| | | 8797 C | 1x 271,0 | |
| | | 8794 LC | 1x 1/2"x250,0 | |
| | | 8790 HMC HF | 1x 10,0x37,0; 1x 11,0x37,0; 1x 12,0x37,0; 1x 13,0x37,0; 1x 14,0x37,0; 1x 15,0x37,0; 1x 16,0x37,0; 1x 17,0x37,0; 1x 18,0x37,0; 1x 19,0x37,0 | |

Grzechotka i przedłużacz Zyklop Hybrid 1/2"

Grzechotka Zyklop Hybrid 1/2" w zestawie metrycznym.
Grzechotka Zyklop Hybrid, uchwyt przedłużacza Zyklop Hybrid, przedłużacz i 10 kluczy nasadowych.

- Grzechotka Zyklop Hybrid o zwiększonej długości (efekt dźwigni) i zwartej główce
- Mechanizm zapadkowy z 72 drobnymi zębami pozwala uzyskać kąt pracy wynoszący tylko 5°
- Przedłużacz z blokadą

Grzechotka i przedłużacz Zyklop Hybrid 1/2"

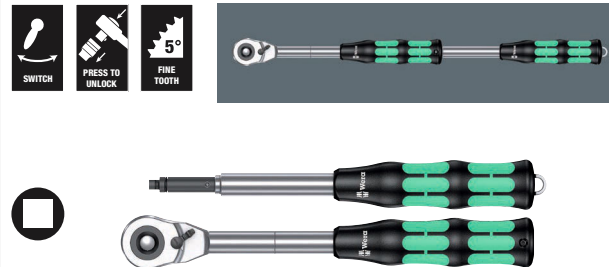

| Code | EAN | | | |
|-------------|-------------------|--------|---------------|---|
| 05004095001 | 4013288 184320 | | | 1 |
| | | 8006 C | 1x 1/2"x281,0 | |
| | | 8797 C | 1x 271,0 | |

8006 C Grzechotka Zyklop Hybrid 1/2" z przełącznikiem zmiany kierunku pracy

Grzechotka Zyklop Hybrid 1/2" z przełącznikiem zmiany kierunku pracy, o niewielkiej wadze, z ergonomiczną rękojeścią Krafftform, smukłą główką, długą dźwignią i możliwością zastosowania przedłużacza.

8006 C Grzechotka Zyklop Hybrid 1/2" z przełącznikiem zmiany kierunku pracy



| Code | EAN | | | | | | |
|-------------|-------------------|------|-------|----|----|--|---|
| 05003780001 | 4013288 184214 | 1/2" | 281,0 | 34 | 37 | | 3 |

8797 C Przedłużacz Zyklop Hybrid

- Do grzechotki Zyklop Hybrid 8006 C
- Zwiększa wartość przenoszonego momentu obrotowego
- Wielokomponentowa rękojeść Krafftform zoptymalizowana pod kątem obciążeń ściskających i rozciągających
- Z blokadą
- Trzpień ze stali chromowo-molibdenowej ulepszonej cieplnie, ciągliwo-elastycznej

8797 C Przedłużacz Zyklop Hybrid



| | EAN | ⌀ | ℓ | | | | | | |
|-------------|---------|-------|-------|--|--|--|--|--|---|
| Code | 4013288 | mm | mm | | | | | | |
| 05003781001 | 183200 | 271,0 | 134,0 | | | | | | 1 |

Zyklop Metal. Z przekładanym zabierakiem.



Niezwykle kompaktowe rozmieszczenie narzędzi na niewielkiej powierzchni. Zupełnie nowy zestaw w bardzo wytrzymałym i trwałym etui tekstylnym.

Możliwość ustawienia w pozycji pionowej pozwalające na przejrzyste przechowywania na półce warsztatowej. Tkanina tekstylna na stronie zewnętrznej chroni powierzchnie narażone na zarysowania. Małe rozmiary i niewielka waga zapewniają dużą mobilność. Z systemem wyszukiwania narzędzi „Take it easy“: oznaczenie kolorystyczne rozmiaru.

- Niezwykle zwarta grzechotka z długim ramieniem
- Kąt pracy wynoszący tylko 4,7°
- Łatwa zmiana kierunku pracy za pomocą zabezpieczonego przed zgubieniem przekładanego zabieraka
- System wyszukiwania narzędzi „Take it easy“

8100 SC 7 Grzechotka Zyklop Metal z przekładanym zabierakiem 1/2" w zestawie metrycznym



| Code | EAN | | |
|-------------|--------|---|---|
| 05004077001 | 173942 | | 1 |
| | | 8003 C 1x 1/2"x281,0 | |
| | | 8790 HMC 1x 10,0x37,0; 1x 11,0x37,0; 1x 12,0x37,0; 1x 13,0x37,0; 1x 14,0x37,0; 1x 15,0x37,0; 1x 16,0x37,0; 1x 17,0x37,0; 1x 18,0x37,0; 1x 19,0x37,0 | |
| | | 8794 LC 1x 1/2"x250,0 | |
| | | 8794 C 1x 1/2"x52,0 | |
| | | 8784 C2 1x 9/16"x1/2"x50,0 | |
| | | 851/2 Z PH 1x PH 2x32; 1x PH 3x32 | |
| | | 867/2 Z TORX® 1x TX 20x35; 1x TX 25x35; 1x TX 27x35; 1x TX 30x35; 1x TX 40x35; 1x TX 45x35; 1x TX 50x35; 1x TX 55x35 | |
| | | 840/2 Z 1x 5x30; 1x 6x30; 1x 8x30; 1x 10x30 | |

8100 SC 10 Grzechotka Zyklop Metal z przekładanym zabierakiem 1/2" w zestawie calowym



| Code | EAN | | | |
|-------------|--------|---------------|--|---|
| 05004080001 | 173966 | | | 1 |
| | | 8003 C | 1x 1/2"x281,0 | |
| | | 8790 HMC | 1x 3/8"x37,0; 1x 7/16"x37,0; 1x 1/2"x37,0; 1x 9/16"x37,0; 1x 19/32"x37,0; 1x 5/8"x37,0; 1x 11/16"x37,0; 1x 3/4"x37,0; 1x 25/32"x37,0; 1x 13/16"x37,0 | |
| | | 8794 LC | 1x 1/2"x250,0 | |
| | | 8794 C | 1x 1/2"x52,0 | |
| | | 8784 C2 | 1x 5/16"x1/2"x50,0 | |
| | | 851/2 Z PH | 1x PH 2x32; 1x PH 3x32 | |
| | | 867/2 Z TORX® | 1x TX 20x35; 1x TX 25x35; 1x TX 27x35; 1x TX 30x35; 1x TX 40x35; 1x TX 45x35; 1x TX 50x35; 1x TX 55x35 | |
| | | 840/2 Z | 1x 7/32"x30; 1x 1/4"x30; 1x 5/16"x30; 1x 3/8"x30 | |

8003 C Grzechotka Zyklop Metal z przekładanym zabierakiem 1/2"

- Niewiarygodnie zwarta konstrukcja. Długa dźwignia. Grzechotka ze stali chromowo-molibdenowej, kuta.
- Podwójny mechanizm zapadkowy z 38 wytrzymałymi zębami pozwala uzyskać efekt przekładni o drobnej podziałce z 76 zębami i niewielki kąt pracy wynoszący tylko 4,7°.
- Łatwa zmiana kierunku pracy za pomocą zabezpieczonego przed zgubieniem przekładanego zabieraka
- Do kluczy nasadowych czworokątnych 1/2" z kulką

8003 C Grzechotka Zyklop Metal z przekładanym zabierakiem 1/2"



| Code | EAN | | mm | mm | mm | |
|-------------|--------|------|-------|----|----|---|
| 05004063001 | 174055 | 1/2" | 281,0 | 36 | 37 | 3 |

Zyklop Metal. Z przełącznikiem zmiany kierunku pracy.



Niezwykle kompaktowe rozmieszczenie narzędzi na niewielkiej powierzchni. Zupełnie nowy zestaw w bardzo wytrzymałym i trwałym etui tekstylnym.

Możliwość ustawienia w pozycji pionowej pozwalające na przejrzyste przechowywanie na półce warsztatowej. Tkanina tekstylna na stronie zewnętrznej chroni powierzchnie narażone na zarysowania. Małe rozmiary i niewielka waga zapewniają dużą mobilność. Z systemem wyszukiwania narzędzi „Take it easy“: oznaczenie kolorystyczne rozmiaru.

- Wygodna zmiana kierunku pracy dzięki przełącznikowi
- Niezwykle zwarta grzechotka z długim ramieniem
- Kąt pracy wynoszący tylko 5°

8100 SC 8 Grzechotka Zyklop Metal 1/2" z przełącznikiem zmiany kierunku pracy w zestawie metrycznym



| Code | EAN | | | |
|-------------|--------|---------------|--|---|
| 05004078001 | 173881 | | | 1 |
| | | 8004 C | 1x 1/2"x281,0 | |
| | | 8790 HMC | 1x 10,0x37,0; 1x 11,0x37,0; 1x 12,0x37,0; 1x 13,0x37,0; 1x 14,0x37,0; 1x 15,0x37,0; 1x 16,0x37,0; 1x 17,0x37,0; 1x 18,0x37,0; 1x 19,0x37,0 | |
| | | 8794 LC | 1x 1/2"x250,0 | |
| | | 8794 C | 1x 1/2"x52,0 | |
| | | 8784 C2 | 1x 5/16"x1/2"x50,0 | |
| | | 851/2 Z PH | 1x PH 2x32; 1x PH 3x32 | |
| | | 867/2 Z TORX® | 1x TX 20x35; 1x TX 25x35; 1x TX 27x35; 1x TX 30x35; 1x TX 40x35; 1x TX 45x35; 1x TX 50x35; 1x TX 55x35 | |
| | | 840/2 Z | 1x 5x30; 1x 6x30; 1x 8x30; 1x 10x30 | |

8100 SC 11 Grzechotka Zyklop Metal 1/2" z przełącznikiem zmiany kierunku pracy w zestawie calowym



| Code | EAN | | | |
|-------------|--------|---------------|---|---|
| 05004081001 | 173973 | | | 1 |
| | | 8004 C | 1x 1/2"x281,0 | |
| | | 8790 HMC | 1x 3/8"x37,0; 1x 7/16"x37,0; 1x 1/2"x37,0; 1x 9/16"x37,0; 1x 19/32"x37,0; 1x 5/8"x37,0; 1x 11/16"x37,0; 1x 3/4"x37,0; 1x 25/32"x37,0; 1x 13/16"x37,0 | |
| | | 8794 LC | 1x 1/2"x250,0 | |
| | | 8794 C | 1x 1/2"x52,0 | |
| | | 8784 C2 | 1x 5/16"x1/2"x50,0 | |
| | | 851/2 Z PH | 1x PH 2x32; 1x PH 3x32 | |
| | | 867/2 Z TORX® | 1x TX 20x35; 1x TX 25x35; 1x TX 27x35; 1x TX 30x35; 1x TX 40x35; 1x TX 45x35; 1x TX 50x35; 1x TX 55x35 | |
| | | 840/2 Z | 1x 7/32"x30; 1x 1/4"x30; 1x 5/16"x30; 1x 3/8"x30 | |

8004 C Grzechotka Zyklop Metal 1/2" z przełącznikiem zmiany kierunku pracy

- Wygodna zmiana kierunku pracy dzięki przełącznikowi
- Niezwykle zwarta grzechotka z długim ramieniem
- Kąt pracy wynoszący tylko 5°
- Bezpieczna blokada klucza nasadowego

8004 C Grzechotka Zyklop Metal 1/2" z przełącznikiem zmiany kierunku pracy



| Code | EAN | | | | | |
|-------------|--------|------|-------|----|----|---|
| 05004064001 | 174062 | 1/2" | 281,0 | 34 | 37 | 3 |

8790 C Impaktor Klucz nasadowy, 1/2"

Klucz nasadowy Impaktor do stosowania z wkrętarkami udarowymi elektrycznymi i pneumatycznymi z zabierakiem 12,5 mm = 1/2". Technologia Impaktor umożliwia uzyskanie ponadprzeciętnej żywotności narzędzi nawet w wymagających warunkach pracy. Z systemem oznaczenia kolorystycznego kluczy według rozmiaru „Take it easy“ ułatwiającym i przyspieszającym odnajdywanie właściwego narzędzia.

Z profilem sześciokątnym i rowkiem z otworem. Z profilem sześciokątnym. Profil sześciokątny umożliwia przenoszenie dużych sił, a ponadto obciąża krawędzie nakrętki lub łba śruby w mniejszym stopniu niż profil dwunastokrawędziowy. Do śrub i nakrętek z łbem sześciokątnym.

- Do stosowania z wkrętarkami udarowymi elektrycznymi i pneumatycznymi z zabierakiem 12,5 mm = 1/2"
- Technologia Impaktor zapewnia wyjątkowo długą żywotność
- Šestihranný profil umožňuje přesné a k profilu šetrné šroubování s vysokým přenosem síly
- Z systemem wyszukiwania narzędzi Wera „Take it easy“: system oznaczenia kolorystycznego narzędzi według rozmiaru
- Z otworem poprzecznym i rowkiem pierścieniowym do mocowania trzpienia ustalającego i pierścienia zabezpieczającego narzędzi obsługiwanych maszynowo

8790 C Impaktor Klucz nasadowy, 1/2"



| Code | EAN | | | | | | |
|-------------|--------|--|------|------|------|------|---|
| 05004570001 | 210012 | | 13,0 | 38,0 | 21,0 | 24,0 | 1 |
| 05004571001 | 210029 | | 14,0 | 38,0 | 22,0 | 24,0 | 1 |
| 05004572001 | 210036 | | 15,0 | 38,0 | 24,0 | 24,0 | 1 |
| 05004573001 | 210043 | | 16,0 | 38,0 | 24,0 | 24,0 | 1 |
| 05004574001 | 210050 | | 17,0 | 38,0 | 26,0 | 26,0 | 1 |
| 05004575001 | 210067 | | 18,0 | 38,0 | 28,0 | 28,0 | 1 |
| 05004576001 | 210074 | | 19,0 | 38,0 | 28,0 | 28,0 | 1 |
| 05004577001 | 210081 | | 20,0 | 38,0 | 26,0 | 30,0 | 1 |
| 05004578001 | 210098 | | 21,0 | 38,0 | 26,0 | 30,0 | 1 |

Belt C Impaktor 1 Zestaw kluczy nasadowych 1/2"

Wytrzymała zawieszka tekstylna wykonana w stylu charakterystycznym dla firmy Wera z 9 końcówkami wymiennymi klucza nasadowego Impaktor do pracy w ograniczonych przestrzeniach. Płynnie obracający się mechanizm obrotowy gwarantuje pewne mocowanie i łatwe wyjmowanie nasadek. Z karabińczykiem do mocowania do szlufki lub torby. Wykonany z włókny spód zawieszki oraz rzepy ułatwiają mocowanie np. do ściany, półki, wózka warsztatowego i elementów systemu do transportu narzędzi Wera 2go. Nasadki Impaktor do stosowania z wkrętarkami udarowymi elektrycznymi lub pneumatycznymi z zabierakiem 12,5 mm = 1/2". Technologia Impaktor umożliwia uzyskanie ponadprzeciętnej żywotności narzędzi nawet w wymagających warunkach pracy. System oznaczenia kolorystycznego narzędzi według rozmiaru „Take it easy” ułatwiający i przyspieszający odnajdywanie właściwego narzędzia. Z profilem sześciokątnym i rowkiem z otworem. Z profilem sześciokątnym. Profil sześciokątny umożliwia przenoszenie dużych sił, a ponadto obciąża krawędzie nakrętki lub łba śruby w mniejszym stopniu niż profil dwunastokrawędziowy. Do śrub i nakrętek z łbem sześciokątnym.

- 9-częściowy zestaw końcówek wymiennych klucza nasadowego 1/2" na wytrzymałej zawieszce tekstylnej
- Płynnie działający mechanizm obrotowy dla pewnego mocowania i łatwego wyjmowania narzędzi
- Przeznaczony do pracy z użyciem wkrętarek udarowych
- Z systemem wyszukiwania narzędzi Wera „Take it easy”: system oznaczenia kolorystycznego narzędzi według rozmiaru
- Nadaje się do mocowania np. do ściany, półki, wózka warsztatowego i elementów systemu do transportu narzędzi Wera 2go

Belt C Impaktor 1 Zestaw kluczy nasadowych 1/2"



| Code | EAN | | |
|-------------|--------|---|---|
| 05004580001 | 210104 | | 1 |
| | | ● 8790 C Impaktor 1x 13,0x38,0; 1x 14,0x38,0; 1x 15,0x38,0; 1x 16,0x38,0; 1x 17,0x38,0; 1x 18,0x38,0; 1x 19,0x38,0; 1x 20,0x38,0; 1x 21,0x38,0 | |
| | | Belt C Impaktor 0/9 1x 71,0x210,0 | |
| | | K30 1x 30,0x200,0 | |

Listwa magnetyczna C Impaktor 1 na zestaw kluczy nasadowych 1/2"

Listwa magnetyczna z 9 kluczami nasadowymi Impaktor do stosowania z elektrycznymi lub pneumatycznymi wkrętarkami udarowymi 12,5 mm = 1/2".

Technologia Impaktor umożliwia uzyskanie ponadprzeciętnej żywotności narzędzi nawet w wymagających warunkach pracy. Profil sześciokątny umożliwia przenoszenie dużych sił z zachowaniem precyzji i zabezpieczeniem profilu.

System oznaczenia kolorystycznego kluczy według rozmiaru „Take it easy” ułatwiający i przyspieszający odnajdywanie właściwego narzędzia. Listwa magnetyczna umożliwia krótkotrwałe mocowanie do metalowych powierzchni, a dzięki funkcji twist to unlock zapewnia bezpieczne blokowanie i odblokowywanie kluczy nasadowych.

- 9-częściowy zestaw kluczy nasadowych na listwie magnetycznej, 1/2"
- Do stosowania z wkrętarkami udarowymi elektrycznymi i pneumatycznymi z zabierakiem 12,5 mm = 1/2"
- Technologia Impaktor zapewnia wyjątkowo długą żywotność
- Profil sześciokątny umożliwia precyzyjne i chroniące profil wykonywanie połączeń śrubowych zapewniając jednocześnie dobre przenoszenie siły
- Z otworem poprzecznym i rowkiem pierścieniowym do mocowania trzpienia ustalającego i pierścienia zabezpieczającego narzędzi obsługiwanych maszynowo

Listwa magnetyczna C Impaktor 1 na zestaw kluczy nasadowych 1/2"



| Code | EAN | | |
|-------------|--------|---|---|
| 05005490001 | 223289 | | 1 |
| | | ● 8790 C Impaktor 1x 13,0x38,0; 1x 14,0x38,0; 1x 15,0x38,0; 1x 16,0x38,0; 1x 17,0x38,0; 1x 18,0x38,0; 1x 19,0x38,0; 1x 20,0x38,0; 1x 21,0x38,0 | |
| | | 9602 1x 30,0x370,0 | |

Klucz nasadowy 1/2" 8790 C Impaktor Deep

Klucz nasadowy Impaktor długi do stosowania z elektrycznymi lub pneumatycznymi wkrętarkami udarowymi 12,5 mm (1/2"). Także do głęboko położonych połączeń śrubowych i wystających prętów gwintowanych. Technologia Impaktor umożliwia uzyskanie ponadprzeciętnej żywotności narzędzi nawet w wymagających warunkach pracy.

System oznaczenia kolorystycznego kluczy według rozmiaru „Take it easy“ ułatwiający i przyspieszający odnajdywanie właściwego narzędzia. Z profilem sześciokątnym i rowkiem z otworem. Profil sześciokątny pozwala na przenoszenie dużych sił i w mniejszym stopniu obciąża krawędzie nakrętki lub łba śruby niż profil dwunastokątny. Do nakrętek i śrub z łbem sześciokątnym.

- Klucze nasadowe udarowe długie do bardzo ciężkich zastosowań, do stosowania z elektrycznymi lub pneumatycznymi wkrętarkami udarowymi 12,5 mm (1/2")
- Długi klucz nasadowy do głęboko położonych połączeń śrubowych, nadaje się również do wystających prętów gwintowanych w wąskich przestrzeniach montażowych
- Z otworem poprzecznym i rowkiem pierścieniowym do mocowania trzpienia ustalającego i pierścienia zabezpieczającego narzędzi obsługiwanych maszynowo

Klucz nasadowy 1/2" 8790 C Impaktor Deep



| Code | EAN | | mm | mm | mm | mm | |
|-------------|--------|--|------|------|------|------|---|
| 05004830001 | 221926 | | 13,0 | 83,0 | 21,0 | 24,0 | 1 |
| 05004831001 | 221933 | | 14,0 | 83,0 | 22,0 | 24,0 | 1 |
| 05004832001 | 221940 | | 15,0 | 83,0 | 24,0 | 24,0 | 1 |
| 05004833001 | 221957 | | 16,0 | 83,0 | 24,0 | 24,0 | 1 |
| 05004834001 | 221964 | | 17,0 | 83,0 | 26,0 | 26,0 | 1 |
| 05004835001 | 221995 | | 18,0 | 83,0 | 28,0 | 28,0 | 1 |
| 05004836001 | 222008 | | 19,0 | 83,0 | 28,0 | 28,0 | 1 |
| 05004837001 | 222015 | | 21,0 | 83,0 | 30,0 | 27,0 | 1 |
| 05004838001 | 222107 | | 22,0 | 83,0 | 32,0 | 28,0 | 1 |
| 05004839001 | 222114 | | 24,0 | 83,0 | 34,0 | 30,0 | 1 |
| 05004840001 | 222121 | | 27,0 | 83,0 | 38,0 | 33,0 | 1 |

8790 C Impaktor Deep Set 1

Zestaw z 11 kluczami nasadowymi Impaktor Deep do stosowania z elektrycznymi lub pneumatycznymi wkrętarkami udarowymi 12,5 mm = 1/2". Wykonanie długie do głębokich połączeń śrubowych i wystających prętów gwintowanych. Technologia Impaktor umożliwia uzyskanie ponadprzeciętnej żywotności narzędzi nawet w wymagających warunkach pracy.

Profil sześciokątny umożliwia przenoszenie dużych sił z zachowaniem precyzji i zabezpieczeniem profilu. System oznaczenia kolorystycznego kluczy według rozmiaru „Take it easy“ ułatwiający i przyspieszający odnajdywanie właściwego narzędzia.

- Długie końcówki wymienne klucza nasadowego 1/2" do połączeń śrubowych w wąskich przestrzeniach i do wystających prętów gwintowanych
- Do stosowania z wkrętarkami udarowymi elektrycznymi i pneumatycznymi z zabierakiem 12,5 mm = 1/2"
- Technologia Impaktor zapewnia wyjątkowo długą żywotność
- Profil sześciokątny umożliwia precyzyjne i chroniące profil wykonywanie połączeń śrubowych zapewniając jednocześnie dobre przenoszenie siły
- Z otworem poprzecznym i rowkiem pierścieniowym do mocowania trzpienia ustalającego i pierścienia zabezpieczającego narzędzi obsługiwanych maszynowo
- Z systemem wyszukiwania narzędzi Wera „Take it easy“: system oznaczenia kolorystycznego narzędzi według rozmiaru
- W wytrzymałym etui tekstylnym

8790 C Impaktor Deep Set 1



| Code | EAN | | | |
|-------------|--------|--|--|---|
| 05004841001 | 224088 | | | 1 |
| | | | 8790 C Impaktor Deep 1x 13,0x83,0; 1x 14,0x83,0; 1x 15,0x83,0; 1x 16,0x83,0; 1x 17,0x83,0; 1x 18,0x83,0; 1x 19,0x83,0; 1x 21,0x83,0; 1x 22,0x83,0; 1x 24,0x83,0; 1x 27,0x83,0 | |

8790 HMC Klucz nasadowy Zyklop, 1/2"

- Klucz nasadowy Zyklop 1/2"
- Do montażu manualnego i maszynowego (za wyjątkiem maszyn udarowych)
- Radełkowanie na obwodzie ułatwia pokręcanie palcami
- Z rowkiem
- Z systemem wyszukiwania narzędzi „Take it easy”: oznaczenie kolorystyczne rozmiaru

8790 HMC Klucz nasadowy Zyklop, 1/2"



| Code | EAN | | mm | mm | mm | mm | mm | |
|-------------|--------|--|------|------|------|------|----|---------|
| 05003601001 | 120618 | | 10,0 | 37,0 | 15,5 | 24,0 | 1 | |
| 05003602001 | 120625 | | 11,0 | 37,0 | 16,5 | 24,0 | 1 | |
| 05003603001 | 120656 | | 12,0 | 37,0 | 17,5 | 24,0 | 1 | |
| 05003604001 | 120663 | | 13,0 | 37,0 | 19,0 | 24,0 | 1 | |
| 05003605001 | 120670 | | 14,0 | 37,0 | 20,0 | 24,0 | 1 | |
| 05003606001 | 120687 | | 15,0 | 37,0 | 21,0 | 24,0 | 1 | |
| 05003607001 | 120694 | | 16,0 | 37,0 | 22,5 | 24,0 | 1 | |
| 05003608001 | 120700 | | 17,0 | 37,0 | 24,0 | 26,0 | 1 | |
| 05003609001 | 120717 | | 18,0 | 37,0 | 25,0 | 26,0 | 1 | |
| 05003610001 | 120724 | | 19,0 | 37,0 | 26,5 | 26,0 | 1 | |
| 05003611001 | 120731 | | 20,0 | 37,0 | 28,0 | 26,0 | 1 | |
| 05003612001 | 120748 | | 21,0 | 37,0 | 29,0 | 26,0 | 1 | |
| 05003613001 | 120755 | | 22,0 | 37,0 | 30,5 | 26,0 | 1 | |
| 05003614001 | 120762 | | 24,0 | 37,0 | 33,0 | 28,0 | 1 | |
| 05003615001 | 120779 | | 27,0 | 40,0 | 36,5 | 32,0 | 1 | |
| 05003616001 | 120786 | | 30,0 | 42,0 | 40,0 | 34,0 | 1 | |
| 05003617001 | 120793 | | 32,0 | 42,0 | 42,0 | 36,0 | 1 | |
| 05003618001 | 120809 | | | 37,0 | 15,5 | 24,0 | 1 | 3/8" |
| 05003619001 | 120816 | | | 37,0 | 16,5 | 24,0 | 1 | 7/16" |
| 05003620001 | 120823 | | | 37,0 | 19,0 | 24,0 | 1 | 1/2" |
| 05003621001 | 120830 | | | 37,0 | 20,0 | 24,0 | 1 | 9/16" |
| 05003622001 | 120847 | | | 37,0 | 21,0 | 24,0 | 1 | 19/32" |
| 05003623001 | 120854 | | | 37,0 | 22,5 | 24,0 | 1 | 5/8" |
| 05003624001 | 120861 | | | 37,0 | 25,5 | 26,0 | 1 | 11/16" |
| 05003625001 | 120878 | | | 37,0 | 26,5 | 26,0 | 1 | 3/4" |
| 05003626001 | 120885 | | | 37,0 | 28,0 | 26,0 | 1 | 25/32" |
| 05003627001 | 120892 | | | 37,0 | 29,0 | 26,0 | 1 | 13/16" |
| 05003628001 | 120908 | | | 37,0 | 30,5 | 26,0 | 1 | 7/8" |
| 05003629001 | 120915 | | | 37,0 | 33,0 | 28,0 | 1 | 15/16" |
| 05003630001 | 120922 | | | 37,0 | 33,0 | 28,0 | 1 | 31/32" |
| 05003631001 | 120939 | | | 40,0 | 36,5 | 32,0 | 1 | 1" |
| 05003632001 | 120946 | | | 40,0 | 36,5 | 32,0 | 1 | 1 1/16" |
| 05003633001 | 120953 | | | 40,0 | 40,0 | 34,0 | 1 | 1 1/8" |
| 05003634001 | 120960 | | | 42,0 | 40,0 | 34,0 | 1 | 1 3/16" |
| 05003635001 | 120977 | | | 42,0 | 42,0 | 36,0 | 1 | 1 1/4" |

8790 HMC HF Klucz nasadowy Zyklop, 1/2" z funkcją przytrzymywania

- Klucz nasadowy do mocowania manualnego lub maszynowego
- Funkcja przytrzymywania gwarantuje pewne przytrzymanie wkrętów na narzędziu
- Z systemem wyszukiwania narzędzi „Take it easy”: oznaczenie kolorystyczne rozmiaru
- Stal chromowo-wanadowa, chromowana
- Z rowkiem i radełkowaniem dla pewnego chwytu

8790 HMC HF Klucz nasadowy Zyklop, 1/2" z funkcją przytrzymywania



| Code | EAN | | mm | mm | mm | mm | mm | |
|-------------|--------|--|------|------|------|------|------|---|
| 05003730001 | 180957 | | 10,0 | 37,0 | 17,8 | 23,5 | 10,4 | 1 |
| 05003731001 | 180964 | | 11,0 | 37,0 | 18,8 | 23,5 | 10,4 | 1 |
| 05003732001 | 180971 | | 12,0 | 37,0 | 20,4 | 23,5 | 11,4 | 1 |
| 05003733001 | 181022 | | 13,0 | 37,0 | 21,4 | 23,5 | 11,4 | 1 |
| 05003734001 | 181039 | | 14,0 | 37,0 | 22,6 | 23,5 | 11,4 | 1 |
| 05003735001 | 181046 | | 15,0 | 37,0 | 23,6 | 23,5 | 12,0 | 1 |
| 05003736001 | 181053 | | 16,0 | 37,0 | 25,0 | 23,5 | 12,0 | 1 |
| 05003737001 | 181060 | | 17,0 | 37,0 | 26,8 | 23,5 | 12,5 | 1 |
| 05003738001 | 181077 | | 18,0 | 37,0 | 28,0 | 23,5 | 12,5 | 1 |
| 05003739001 | 181084 | | 19,0 | 37,0 | 29,2 | 23,5 | 14,0 | 1 |

Belt C 1 Zestaw kluczy nasadowych Zyklop 1/2" z funkcją przytrzymywania

Wytrzymała zawieszka tekstylna wykonana w stylu charakterystycznym dla firmy Wera z 6 kluczami nasadowymi i narzędziem do usuwania nakrętek w ograniczonych przestrzeniach. Płynnie działający mechanizm obrotowy dla pewnego mocowania i łatwego wyjmowania kluczy nasadowych.

System oznaczenia kolorystycznego kluczy według rozmiaru „Take it easy” ułatwiający i przyspieszający odnajdywanie właściwego narzędzia. Wraz z metalowym karabińczykiem umożliwiającym mocowanie do szlufki lub torby. Klucze nasadowe z funkcją przytrzymywania umożliwiające wyjątkowo komfortową pracę bez ryzyka zgubienia śruby podczas zbliżania narzędzia do detalu. Wykonany z włókna spód zawieszki oraz rzepy ułatwiają mocowanie np. do ściany, półki, wózka warsztatowego i elementów systemu do transportu narzędzi Wera 2go.

- 7-częściowy zestaw bitów nasadowych 1/2" na wytrzymałej zawieszce tekstylnej
- Klucze nasadowe z funkcją przytrzymywania śrub/nakrętek
- Płynnie działający mechanizm obrotowy dla pewnego mocowania i łatwego wyjmowania narzędzi
- Z systemem wyszukiwania narzędzi „Take it easy”: oznaczenie kolorystyczne rozmiaru
- Nadaje się do mocowania np. do ściany, półki, wózka warsztatowego i elementów systemu do transportu narzędzi Wera 2go

Belt C 1 Zestaw kluczy nasadowych Zyklop 1/2" z funkcją przytrzymywania



| Code | EAN | | |
|-------------|--------|---|---|
| 05003995001 | 204400 | | 1 |
| | | 8790 HMC HF 1x 10,0x37,0; 1x 13,0x37,0; 1x 15,0x37,0; 1x 16,0x37,0; 1x 17,0x37,0; 1x 19,0x37,0 | |
| | | ME1 1x 14,0x43,0 | |
| | | Belt C 0/6 1x 45,0x275,0 | |
| | | K30 1x 30,0x200,0 | |

Listwa magnetyczna C Imperial 1 na zestaw kluczy nasadowych Zyklop 1/2", calowych

Listwa magnetyczna z 9 kluczami nasadowymi do mocowania ręcznego i maszynowego (non-impact), 1/2". Płynnie działający mechanizm obrotowy dla pewnego mocowania i łatwego wyjmowania kluczy nasadowych.

System oznaczenia kolorystycznego kluczy według rozmiaru „Take it easy” ułatwiający i przyspieszający odnajdywanie właściwego narzędzia.

Listwa magnetyczna umożliwia krótkotrwałe mocowanie do metalowych powierzchni, a dzięki funkcji twist to unlock zapewnia bezpieczne blokowanie i odblokowywanie kluczy nasadowych.

- 9-częściowy zestaw kluczy nasadowych na listwie magnetycznej, 1/2"
- Listwa magnetyczna z niezawodnym mocowaniem kluczy nasadowych i jednocześnie łatwym ich wyjmowaniem (twist to unlock) do tymczasowego mocowania na ścianie warsztatowej, półce lub wózku warsztatowym
- Płynnie działający mechanizm obrotowy dla pewnego mocowania i łatwego wyjmowania narzędzi
- Z systemem wyszukiwania narzędzi Wera „Take it easy”: system oznaczenia kolorystycznego narzędzi według rozmiaru

Listwa magnetyczna C Imperial 1 na zestaw kluczy nasadowych Zyklop 1/2", calowych



| Code | EAN | | |
|-------------|--------|---|---|
| 05005480001 | 223296 | | 1 |
| | | 8790 HMC 1x 3/8"x37,0; 1x 7/16"x37,0; 1x 1/2"x37,0; 1x 9/16"x37,0; 1x 5/8"x37,0; 1x 11/16"x37,0; 1x 3/4"x37,0; 1x 7/8"x37,0; 1x 1"x40,0 | |
| | | 9602 1x 30,0x370,0 | |

8790 HMC HF 1 Zestaw kluczy nasadowych Zyklop z funkcją przytrzymywania

Zestaw kluczy nasadowych, z funkcją przytrzymywania umożliwiającą wyjątkowo komfortową pracę bez ryzyka zgubienia śruby.

- Kompaktowe, wytrzymałe etui tekstylne. Niewielka masa i duża pojemność
- Klucze nasadowe z grotem do mocowania manualnego lub maszynowego
- Funkcja przytrzymywania gwarantuje pewne przytrzymanie wkrętów na narzędziu
- Z systemem wyszukiwania narzędzi „Take it easy”: oznaczenie kolorystyczne rozmiaru
- Radełkowanie dla pewnego chwytu

8790 HMC HF 1 Zestaw kluczy nasadowych Zyklop z funkcją przytrzymywania



| Code | EAN | | | |
|-------------|--------|---|--|---|
| 05004203001 | 184238 | | | 1 |
| | | 8790 HMC HF 1x 10,0x37,0; 1x 11,0x37,0; 1x 12,0x37,0; 1x 13,0x37,0; 1x 14,0x37,0; 1x 15,0x37,0; 1x 16,0x37,0; 1x 17,0x37,0; 1x 18,0x37,0; 1x 19,0x37,0 | | |

8790 C Wheel Impaktor Klucz nasadowy, 1/2"

Końcówka wymienna klucza nasadowego Impaktor 1/2" do stosowania we wkrętarkach udarowych; z obrotową i swobodnie obracającą się tulejką z tworzywa sztucznego zapewniającą większą prędkość pracy, lepsze prowadzenie podczas wkręcania i dodatkową ochronę felg przy montażu śrub.

- Do stosowania z wkrętarkami udarowymi elektrycznymi i pneumatycznymi z zabierakiem 12,5 mm = 1/2"
- Wytrzymałe wykonanie w technologii Impaktor przystosowane do ekstremalnie dużych obciążeń
- Šestihřanný profil umožňuje přesné a k profilu šetrné šroubování s vysokým přenosem síly
- Z systemem wyszukiwania narzędzi „Take it easy”: oznaczenie kolorystyczne rozmiaru

8790 C Wheel Impaktor Klucz nasadowy, 1/2"



| | EAN | | | | | | | |
|-------------|---------|--|------|------|------|--|--|---|
| Code | 4013288 | | mm | mm | mm | | | |
| 05004590001 | 210739 | | 17,0 | 85,0 | 30,0 | | | 1 |
| 05004591001 | 210746 | | 19,0 | 85,0 | 30,0 | | | 1 |
| 05004592001 | 210753 | | 21,0 | 85,0 | 32,0 | | | 1 |

Wheel Impaktor C Set 1 Zestaw kluczy nasadowych 1/2"

3 końcówki wymienne klucza nasadowego Impaktor 1/2", do stosowania z wkrętarkami udarowymi; z obrotową i swobodnie obracającą się tulejką z tworzywa sztucznego zapewniającą większą prędkość pracy i dodatkową ochronę felg. Wewnętrzna wkładka z tworzywa sztucznego dla ochrony powierzchni śrub kół.

Wheel Impaktor C Set 1 Zestaw kluczy nasadowych 1/2"



| | | | | |
|---|--|---------|--|---|
| Code | | EAN | | |
| 05004595001 | | 4013288 | | |
| 210760 | | | | 1 |
| 8790 C Wheel Impaktor 1x 17,0x85,0x30,0; 1x 19,0x85,0x30,0; 1x 21,0x85,0x32,0 | | | | |

8790 HMC Deep Klucz nasadowy, 1/2"

Końcówka wymienna klucza nasadowego 1/2" do obsługi ręcznej i maszynowej (ISO 2725 część 3) z rowkiem ustalacza kulkowego; do nakrętek i śrub z łbem sześciokątnym. Do stosowania ręcznego i maszynowego (non-impact), nawet w przypadku głęboko położonych połączeń śrubowych i wystających prętów gwintowanych. Z systemem oznaczenia kolorystycznego kluczy według rozmiaru „Take it easy” ułatwiającym i przyspieszającym odnajdywanie właściwego narzędzia. Poręczny kształt umożliwia chwytanie nawet zabrudzonymi smarem rękami.

Z profilem sześciokątnym. Profil sześciokątny umożliwia przenoszenie dużych sił, a ponadto obciąża krawędzie nakrętki lub łba śruby w mniejszym stopniu niż profil dwunastokrawędziowy. Drobnopiętka grzechotka dzięki niewielkiemu kątowi pracy sprawia, że stosowanie dwunastokrawędziowego profilu jest zbędne, nawet w wąskich przestrzeniach.

- Długie końcówki wymienne klucza nasadowego do głęboko położonych połączeń śrubowych, nawet w przypadku wystających prętów gwintowanych w ciasnych przestrzeniach.
- Profil sześciokątny umożliwia wykonywanie precyzyjnych połączeń śrubowych z dużym przełożeniem siły w sposób zabezpieczający profil
- Radełkowanie na obwodzie ułatwia pokręcanie palcami
- Ze stali chromowo-wanadowej, chromowany matowo

8790 HMC Deep Klucz nasadowy, 1/2"



| Code | EAN | | mm | mm | mm | mm | |
|-------------|--------|--|------|------|------|------|---|
| 05004550001 | 210562 | | 10,0 | 83,0 | 15,5 | 21,8 | 1 |
| 05004551001 | 210579 | | 11,0 | 83,0 | 16,7 | 22,0 | 1 |
| 05004552001 | 210586 | | 12,0 | 83,0 | 18,0 | 22,0 | 1 |
| 05004553001 | 210593 | | 13,0 | 83,0 | 19,2 | 22,0 | 1 |
| 05004554001 | 210609 | | 14,0 | 83,0 | 20,5 | 22,0 | 1 |
| 05004555001 | 210616 | | 15,0 | 83,0 | 22,0 | 20,7 | 1 |
| 05004556001 | 210623 | | 16,0 | 83,0 | 22,0 | 20,7 | 1 |
| 05004557001 | 210630 | | 17,0 | 83,0 | 24,0 | 22,2 | 1 |
| 05004558001 | 210647 | | 18,0 | 83,0 | 26,0 | 23,2 | 1 |
| 05004559001 | 210654 | | 19,0 | 83,0 | 26,0 | 23,2 | 1 |
| 05004560001 | 210661 | | 20,0 | 83,0 | 28,0 | 25,2 | 1 |
| 05004561001 | 210678 | | 21,0 | 83,0 | 28,0 | 25,2 | 1 |
| 05004562001 | 210685 | | 22,0 | 83,0 | 30,0 | 27,2 | 1 |
| 05004563001 | 210692 | | 24,0 | 83,0 | 32,0 | 28,2 | 1 |

Belt C Deep 1 Zestaw kluczy nasadowych 1/2"

- 6-częściowy zestaw końcówek wymiennych klucza nasadowego 1/2" na wytrzymałej zawieszce tekstylnej
- Płynnie działający mechanizm obrotowy dla pewnego mocowania i łatwego wyjmowania narzędzi
- Długie końcówki wymienne klucza nasadowego 1/2" do połączeń śrubowych w ciasnych przestrzeniach i do wystających prętów gwintowanych
- Sześcioramienny profil umożliwiające precyzyjne a k profilu szetne śrubování s vysokým přenosem síly
- Z systemem wyszukiwania narzędzi „Take it easy“: oznaczenie kolorystyczne rozmiaru

Belt C Deep 1 Zestaw kluczy nasadowych 1/2"

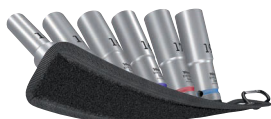

| Code | EAN | | |
|-------------|--------|---|---|
| 05004565001 | 210708 | | 1 |
| | | 8790 HMC Deep 1x 10,0x83,0; 1x 13,0x83,0; 1x 15,0x83,0; 1x 16,0x83,0; 1x 17,0x83,0; 1x 19,0x83,0 | |
| | | Belt C 0/6 1x 45,0x275,0 | |
| | | K30 1x 30,0x200,0 | |

Listwa magnetyczna C Deep 1 na zestaw kluczy nasadowych 1/2"

Listwa magnetyczna z 6 długimi kluczami nasadowymi do mocowania ręcznego i maszynowego (non-impact), 1/2". Płynnie działający mechanizm obrotowy dla pewnego mocowania i łatwego wyjmowania kluczy nasadowych.

Długie klucze nasadowe ręczne i maszynowe 1/2" (ISO 2725-część 3) firmy Wera do stosowania ręcznego i maszynowego (bezudarowego), także do głęboko położonych połączeń śrubowych i wystających prętów gwintowanych. System oznaczenia kolorystycznego kluczy według rozmiaru „Take it easy“ ułatwiający i przyspieszający odnajdywanie właściwego narzędzia. Poręczny kształt umożliwiający chwytanie nawet zabrudzonymi smarem rękami.

Z profilem sześciokątnym i rowkiem ustalacza kulkowego. Profil sześciokątny pozwala na przenoszenie dużych sił i w mniejszym stopniu obciąża krawędzie nakrętki lub łba śruby niż profil dwunastokątny. Dzięki niewielkiemu kątowi powrotu zapadki grzechotki z drobnymi zębami sprawiają, że nie ma potrzeby stosowania profilu dwunastokątnego nawet w ograniczonych przestrzeniach. Do nakrętek i śrub z łbem sześciokątnym. Listwa magnetyczna umożliwia krótkotrwałe mocowanie do metalowych powierzchni, a dzięki funkcji twist to unlock zapewnia bezpieczne blokowanie i odblokowywanie kluczy nasadowych.

- 6-częściowy zestaw kluczy nasadowych na listwie magnetycznej, 1/2"
- Listwa magnetyczna z niezawodnym mocowaniem kluczy nasadowych i jednocześnie łatwym ich wyjmowaniem (twist to unlock) do tymczasowego mocowania na ścianie warsztatowej, półce lub wózku warsztatowym
- Płynnie działający mechanizm obrotowy dla pewnego mocowania i łatwego wyjmowania narzędzi
- Długie końcówki wymienne klucza nasadowego 1/2" do połączeń śrubowych w wąskich przestrzeniach i do wystających prętów gwintowanych
- Profil sześciokątny umożliwia precyzyjne i chroniące profil wykonywanie połączeń śrubowych zapewniając jednocześnie dobre przenoszenie siły

Listwa magnetyczna C Deep 1 na zestaw kluczy nasadowych 1/2"



| Code | EAN | | |
|-------------|--------|---|---|
| 05005470001 | 223272 | | 1 |
| | | 8790 HMC Deep 1x 10,0x83,0; 1x 13,0x83,0; 1x 15,0x83,0; 1x 16,0x83,0; 1x 17,0x83,0; 1x 19,0x83,0 | |
| | | 9602 1x 30,0x370,0 | |

8767 C HF TORX® Klucz nasadowy Zyklop 1/2" TORX® HF z funkcją przytrzymywania

- Klucz nasadowy z grotem do mocowania manualnego lub maszynowego
- Funkcja przytrzymywania gwarantuje pewne przytrzymanie wkrętów na narzędziu
- Z systemem wyszukiwania narzędzi „Take it easy”: oznaczenie kolorystyczne rozmiaru
- Radełkowanie na obwodzie ułatwia pokręcanie palcami
- Stal chromowo-wanadowa, chromowana

8767 C HF TORX® Klucz nasadowy Zyklop 1/2" TORX® HF z funkcją przytrzymywania

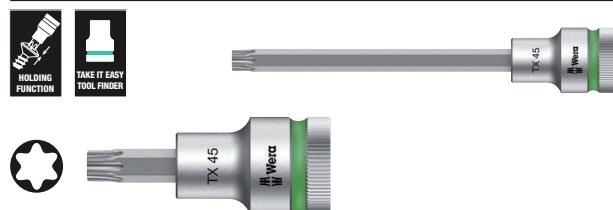

| Code | EAN | | | | | | | |
|-------------|--------|--|-------|-------|------|------|-------|---|
| 05003830001 | 183316 | | TX 20 | 60,0 | 16,4 | 23,5 | 21,5 | 1 |
| 05003850001 | 183545 | | TX 20 | 140,0 | 16,4 | 23,5 | 101,5 | 1 |
| 05003831001 | 183323 | | TX 25 | 60,0 | 16,4 | 23,5 | 21,5 | 1 |
| 05003851001 | 183552 | | TX 25 | 140,0 | 16,4 | 23,5 | 101,5 | 1 |
| 05003832001 | 183330 | | TX 27 | 60,0 | 16,4 | 23,5 | 21,5 | 1 |
| 05003852001 | 183569 | | TX 27 | 140,0 | 16,4 | 23,5 | 101,5 | 1 |
| 05003833001 | 183347 | | TX 30 | 60,0 | 16,4 | 23,5 | 21,5 | 1 |
| 05003853001 | 183576 | | TX 30 | 140,0 | 16,4 | 23,5 | 101,5 | 1 |
| 05003834001 | 183354 | | TX 40 | 60,0 | 16,4 | 23,5 | 21,5 | 1 |
| 05003854001 | 183583 | | TX 40 | 140,0 | 16,4 | 23,5 | 101,5 | 1 |
| 05003835001 | 183361 | | TX 45 | 60,0 | 16,4 | 23,5 | 21,5 | 1 |
| 05003855001 | 184443 | | TX 45 | 140,0 | 16,4 | 23,5 | 101,5 | 1 |
| 05003836001 | 183378 | | TX 50 | 60,0 | 21,4 | 23,5 | 21,5 | 1 |
| 05003856001 | 183606 | | TX 50 | 140,0 | 21,4 | 23,5 | 101,5 | 1 |
| 05003837001 | 183385 | | TX 55 | 60,0 | 21,4 | 23,5 | 21,5 | 1 |
| 05003857001 | 183613 | | TX 55 | 140,0 | 21,4 | 23,5 | 101,5 | 1 |
| 05003838001 | 183392 | | TX 60 | 60,0 | 21,4 | 23,5 | 21,5 | 1 |
| 05003858001 | 183620 | | TX 60 | 140,0 | 21,4 | 23,5 | 101,5 | 1 |

Belt C 3 TORX® HF Zestaw bitów nasadowych Zyklop 1/2" TORX® HF z funkcją przytrzymywania

Wytrzymała zawieszka tekstylna wykonana w stylu charakterystycznym dla firmy Wera z 6 bitami nasadowymi i narzędziem do usuwania nakrętek do pracy w ograniczonych przestrzeniach. Płynnie działający mechanizm obrotowy dla pewnego mocowania i łatwego wyjmowania kluczy nasadowych. System oznaczenia kolorystycznego kluczy według rozmiaru „Take it easy” ułatwiający i przyspieszający odnajdywanie właściwego narzędzia. Wraz z metalowym karabińczykiem umożliwiającym mocowanie do szlufki lub torby. Wyjątkowo krótkie, stabilne bity nasadowe z zaletami technologii bitów Wera. Bity nasadowe z funkcją przytrzymywania umożliwiające wyjątkowo komfortową pracę bez ryzyka zgubienia śruby podczas zbliżania narzędzia do detalu. Wykonany z włókniny spód zawieszki oraz rzepy ułatwiają mocowanie np. do ściany, półki, wózka warsztatowego i elementów systemu do transportu narzędzi Wera 2go.

- 6-częściowy zestaw końcówek wymiennych klucza nasadowego 1/2" na wytrzymałej zawieszce tekstylnej
- Bity nasadowe z zaletami technologii bitów Wera
- Bity nasadowe z funkcją przytrzymywania śrub
- Płynnie działający mechanizm obrotowy dla pewnego mocowania i łatwego wyjmowania narzędzi
- Nadaje się do mocowania np. do ściany, półki, wózka warsztatowego i elementów systemu do transportu narzędzi Wera 2go

Belt C 3 TORX® HF Zestaw bitów nasadowych Zyklop 1/2" TORX® HF z funkcją przytrzymywania



| Code | EAN | | |
|-------------|--------|--|---|
| 05003997001 | 204882 | | 1 |
| | | 8767 C HF 1x TX 25x60,0; 1x TX 30x60,0; 1x TX 40x60,0; 1x TX 45x60,0; 1x TX 50x60,0; 1x TX 55x60,0 | |
| | | Belt C 0/6 1x 45,0x275,0 | |
| | | K30 1x 30,0x200,0 | |

Listwa magnetyczna C 4 na zestaw kluczy nasadowych Zyklop 1/2"

Listwa magnetyczna z 9 kluczami nasadowymi do mocowania ręcznego i maszynowego (non-impact), 1/2". Płynnie działający mechanizm obrotowy dla pewnego mocowania i łatwego wyjmowania kluczy nasadowych.

System oznaczenia kolorystycznego kluczy według rozmiaru „Take it easy” ułatwiający i przyspieszający odnajdywanie właściwego narzędzia. Listwa magnetyczna umożliwia krótkotrwałe mocowanie do metalowych powierzchni, a dzięki funkcji twist to unlock zapewnia bezpieczne blokowanie i odblokowywanie kluczy nasadowych.

- 9-częściowy zestaw kluczy nasadowych na listwie magnetycznej, 1/2"
- Listwa magnetyczna z niezawodnym mocowaniem kluczy nasadowych i jednocześnie łatwym ich wyjmowaniem (twist to unlock) do tymczasowego mocowania na ścianie warsztatowej, półce lub wózku warsztatowym
- Płynnie działający mechanizm obrotowy dla pewnego mocowania i łatwego wyjmowania narzędzi
- Z systemem wyszukiwania narzędzi Wera „Take it easy”: system oznaczenia kolorystycznego narzędzi według rozmiaru

Listwa magnetyczna C 4 na zestaw kluczy nasadowych Zyklop 1/2"



| Code | EAN | | |
|-------------|--------|---|---|
| 05005460001 | 223265 | | 1 |
| | | 8790 HMC 1x 10,0x37,0; 1x 12,0x37,0; 1x 13,0x37,0; 1x 14,0x37,0; 1x 15,0x37,0; 1x 16,0x37,0; 1x 17,0x37,0; 1x 18,0x37,0; 1x 19,0x37,0 | |
| | | 9602 1x 30,0x370,0 | |

8767 C TORX® HF 1 Zestaw kluczy nasadowych Zyklop 1/2" TORX® HF z funkcją przytrzymywania

- Kompaktowe, wytrzymałe etui tekstylne. Niewielka masa i duża pojemność

8767 C TORX® HF 1 Zestaw kluczy nasadowych Zyklop 1/2" TORX® HF z funkcją przytrzymywania



| Code | EAN | | |
|-------------|--------|---|---|
| 05004202001 | 184276 | | 1 |
| | | 8767 C HF 1x TX 20x60,0; 1x TX 25x60,0; 1x TX 27x60,0; 1x TX 30x60,0; 1x TX 40x60,0; 1x TX 45x60,0; 1x TX 50x60,0; 1x TX 55x60,0; 1x TX 60x60,0 | |

8767 C TORX® HF 2 Zestaw kluczy nasadowych Zyklop 1/2" TORX® HF z funkcją przytrzymywania

- Kompaktowe, wytrzymałe etui tekstylne. Niewielka masa i duża pojemność
- Wykonanie długie

8767 C TORX® HF 2 Zestaw kluczy nasadowych Zyklop 1/2" TORX® HF z funkcją przytrzymywania

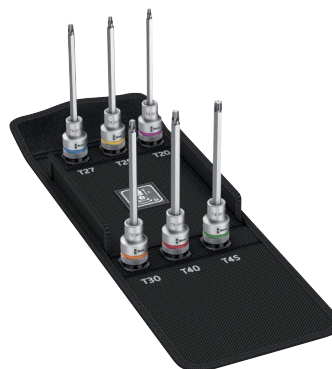

| Code | EAN | | |
|-------------|--------|--|---|
| 05004211001 | 185464 | | 1 |
| | | 8767 C HF 1x TX 20x140,0; 1x TX 25x140,0; 1x TX 27x140,0; 1x TX 30x140,0; 1x TX 40x140,0; 1x TX 45x140,0 | |

8767 C TORX® HF 3 Zestaw kluczy nasadowych Zyklop 1/2" TORX® HF z funkcją przytrzymywania

- Kompaktowe, wytrzymałe etui tekstylne. Niewielka masa i duża pojemność
- Wykonanie długie

8767 C TORX® HF 3 Zestaw kluczy nasadowych Zyklop 1/2" TORX® HF z funkcją przytrzymywania



| Code | EAN | | |
|-------------|--------|---|---|
| 05004212001 | 185471 | | 1 |
| | | 8767 C HF 1x TX 20x140,0; 1x TX 25x140,0; 1x TX 27x140,0; 1x TX 30x140,0; 1x TX 40x140,0; 1x TX 45x140,0; 1x TX 50x140,0; 1x TX 55x140,0; 1x TX 60x140,0 | |

8740 C HF Klucz nasadowy Zyklop 1/2" do śrub z gniazdem sześciokątnym HF z funkcją przytrzymywania

- Klucz nasadowy z grotem do mocowania manualnego lub maszynowego
- Funkcja przytrzymywania gwarantuje pewne przytrzymanie wkrętów na narzędziu
- Z systemem wyszukiwania narzędzi „Take it easy“: oznaczenie kolorystyczne rozmiaru
- Radełkowanie na obwodzie ułatwia pokręcanie palcami
- Stal chromowo-wanadowa, chromowana

8740 C HF Klucz nasadowy Zyklop 1/2" do śrub z gniazdem sześciokątnym HF z funkcją przytrzymywania

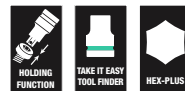

| Code | EAN | | | | | | | |
|-------------|---------|--|------|-------|------|------|-------|---|
| Code | 4013288 | | mm | mm | mm | mm | mm | |
| 05003820001 | 183217 | | 4,0 | 60,0 | 14,0 | 21,5 | 21,5 | 1 |
| 05003840001 | 183484 | | 4,0 | 140,0 | 14,0 | 21,5 | 101,5 | 1 |
| 05003821001 | 183224 | | 5,0 | 60,0 | 14,0 | 21,5 | 21,5 | 1 |
| 05003841001 | 183491 | | 5,0 | 140,0 | 14,0 | 21,5 | 101,5 | 1 |
| 05003822001 | 183231 | | 6,0 | 60,0 | 14,0 | 21,5 | 21,5 | 1 |
| 05003842001 | 183507 | | 6,0 | 140,0 | 14,0 | 21,5 | 101,5 | 1 |
| 05003823001 | 183248 | | 7,0 | 60,0 | 14,0 | 23,5 | 21,5 | 1 |
| 05003843001 | 183514 | | 7,0 | 140,0 | 14,0 | 23,5 | 101,5 | 1 |
| 05003824001 | 183255 | | 8,0 | 60,0 | 16,0 | 23,5 | 21,5 | 1 |
| 05003844001 | 183521 | | 8,0 | 140,0 | 16,0 | 23,5 | 101,5 | 1 |
| 05003825001 | 183262 | | 10,0 | 60,0 | 16,0 | 23,5 | 21,5 | 1 |
| 05003845001 | 183538 | | 10,0 | 140,0 | 16,0 | 23,5 | 101,5 | 1 |
| 05003826001 | 183279 | | 12,0 | 60,0 | 21,0 | 23,5 | 23,0 | 1 |
| 05003827001 | 183286 | | 14,0 | 60,0 | 22,0 | 23,5 | 23,0 | 1 |
| 05003828001 | 183293 | | 17,0 | 60,0 | 24,5 | 25,5 | 23,0 | 1 |
| 05003829001 | 183309 | | 19,0 | 60,0 | 26,5 | 27,5 | 23,0 | 1 |

Belt C 2 Zestaw bitów nasadowych Zyklop 1/2" do śrub z gniazdem sześciokątnym z funkcją przytrzymywania

Wytrzymała zawieszka tekstylna wykonana w stylu charakterystycznym dla firmy Wera z 6 bitami nasadowymi i narzędziem do usuwania nakrętek do pracy w ograniczonych przestrzeniach. Płynnie działający mechanizm obrotowy dla pewnego mocowania i łatwego wyjmowania kluczy nasadowych. System oznaczenia kolorystycznego kluczy według rozmiaru „Take it easy“ ułatwiający i przyspieszający odnajdywanie właściwego narzędzia. Wręcz metalowym karabińczykiem umożliwiającym mocowanie do szlufki lub torby.

Wyjątkowo krótkie, stabilne bity nasadowe z zaletami technologii bitów Wera. Bity nasadowe z funkcją przytrzymywania umożliwiające wyjątkowo komfortową pracę bez ryzyka zgubienia śruby podczas zbliżania narzędzia do detalu. Wykonany z włókna spód zawieszki oraz rzepy ułatwiają mocowanie np. do ściany, półki, wózka warsztatowego i elementów systemu do transportu narzędzi Wera 2go.

- 6-częściowy zestaw końcówek wymiennych klucza nasadowego 1/2" na wytrzymałej zawieszce tekstylnej
- Bity nasadowe z zaletami technologii bitów Wera
- Bity nasadowe z funkcją przytrzymywania śrub
- Płynnie działający mechanizm obrotowy dla pewnego mocowania i łatwego wyjmowania narzędzi
- Nadaje się do mocowania np. do ściany, półki, wózka warsztatowego i elementów systemu do transportu narzędzi Wera 2go

Belt C 2 Zestaw bitów nasadowych Zyklop 1/2" do śrub z gniazdem sześciokątnym z funkcją przytrzymywania



| | | | |
|-------------|-------------------|---|---|
| | | | |
| Code | EAN | | |
| 05003996001 | 4013288 204424 | | 1 |
| | | ○ 8740 C HF 1x 4,0x60,0; 1x 5,0x60,0; 1x 6,0x60,0; 1x 7,0x60,0; 1x 8,0x60,0; 1x 10,0x60,0 | |
| | | Belt C 0/6 1x 45,0x275,0 | |
| | | K30 1x 30,0x200,0 | |

8740 C HF 1 Zestaw kluczy nasadowych Zyklop 1/2" do śrub z gniazdem sześciokątnym z funkcją przytrzymywania

- Kompaktowe, wytrzymałe etui tekstylne. Niewielka masa i duża pojemność

8740 C HF 1 Zestaw kluczy nasadowych Zyklop 1/2" do śrub z gniazdem sześciokątnym z funkcją przytrzymywania

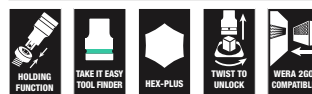

| | | | |
|-------------|-------------------|--|---|
| | | | |
| Code | EAN | | |
| 05004201001 | 4013288 184283 | | 1 |
| | | ○ 8740 C HF 1x 4,0x60,0; 1x 5,0x60,0; 1x 6,0x60,0; 1x 7,0x60,0; 1x 8,0x60,0; 1x 10,0x60,0; 1x 12,0x60,0; 1x 14,0x60,0; 1x 17,0x60,0 | |

8740 C HF 2 Zestaw kluczy nasadowych Zyklop 1/2" do śrub z gniazdem sześciokątnym z funkcją przytrzymywania

- Kompaktowe, wytrzymałe etui tekstylne. Niewielka masa i duża pojemność
- Wykonanie długie

8740 C HF 2 Zestaw kluczy nasadowych Zyklop 1/2" do śrub z gniazdem sześciokątnym z funkcją przytrzymywania



| | | | |
|-------------|-------------------|---|---|
| | | | |
| Code | EAN | | |
| 05004210001 | 4013288 185457 | | 1 |
| | | ○ 8740 C HF 1x 4,0x140,0; 1x 5,0x140,0; 1x 6,0x140,0; 1x 7,0x140,0; 1x 8,0x140,0; 1x 10,0x140,0 | |

Klucz stopniowy 1/2" 9529 C

- 5-stopniowy (3/8", 7/16", 1/2", 16 i 21 mm)
- Dla grzechotek 1/2"
- Stal chromowo-wanadowa

Klucz stopniowy 1/2" 9529 C

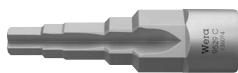

| Code | EAN | mm | | | | | | | |
|-------------|--------|------|--|--|--|--|--|--|---|
| 05136074001 | 228390 | 88,0 | | | | | | | 1 |

8796 LC Przedłużacz Zyklop z systemem blokującym i tuleją obrotową, długi, 1/2"

- Do kluczy nasadowych czworokątnych 1/2" z kulką
- System Flexible-Lock pozwala na zablokowanie lub szybką wymianę klucza nasadowego
- Tulejka obrotowa umożliwia szybkie pokręcanie

8796 LC Przedłużacz Zyklop z systemem blokującym i tuleją obrotową, długi, 1/2"



| Code | EAN | mm | | | | | | | |
|-------------|--------|------|-------|--|--|--|--|--|---|
| 05003643001 | 121462 | 1/2" | 250,0 | | | | | | 1 |

8796 SC Przedłużacz Zyklop z systemem blokującym i tuleją obrotową, krótki, 1/2"

- Do kluczy nasadowych czworokątnych 1/2" z kulką
- System Flexible-Lock pozwala na zablokowanie lub szybką wymianę klucza nasadowego
- Tulejka obrotowa umożliwia szybkie pokręcanie

8796 SC Przedłużacz Zyklop z systemem blokującym i tuleją obrotową, krótki, 1/2"



| Code | EAN | mm | | | | | | | |
|-------------|--------|------|-------|--|--|--|--|--|---|
| 05003642001 | 121455 | 1/2" | 125,0 | | | | | | 1 |

8794 LC Przedłużacz Zyklop z tuleją obrotową, długi, 1/2"

Przedłużacz Zyklop z poręczną tuleją obrotową umożliwiającą szybkie odkręcania i dokręcania śrub. Ze stali chromowo-wanadowej, chromowany matowo.

8794 LC Przedłużacz Zyklop z tuleją obrotową, długi, 1/2"



| Code | EAN | mm | | | | | | | |
|-------------|--------|------|-------|--|--|--|--|--|---|
| 05003638001 | 121431 | 1/2" | 250,0 | | | | | | 1 |

8794 SC Przedłużacz Zyklop z tuleją obrotową, krótki, 1/2"

Przedłużacz Zyklop z poręczną tuleją obrotową umożliwiającą szybkie odkręcania i dokręcania śrub. Ze stali chromowo-wanadowej, chromowany matowo.

8794 SC Przedłużacz Zyklop z tuleją obrotową, krótki, 1/2"



| | EAN | | | | | | | |
|-------------|---------|------|-------|--|--|--|--|---|
| Code | 4013288 | | mm | | | | | |
| 05003637001 | 121424 | 1/2" | 125,0 | | | | | 1 |

8789 C Pokrętko przesuwne Zyklop typu T, 1/2"

Pokrętko przesuwne Zyklop typu T do przenoszenia wysokich momentów obrotowych. Do kluczy nasadowych z gniazdem czworokątnym 1/2", z zatrzaskiem kulkowym. Przesuwna przetyczka umożliwia uniwersalne zastosowanie. Z wysokiej jakości stali chromowo-wanadowej, chromowany matowo.

8789 C Pokrętko przesuwne Zyklop typu T, 1/2"



| | EAN | | | | | | | |
|-------------|---------|------|-------|--|--|--|--|---|
| Code | 4013288 | | mm | | | | | |
| 05003636001 | 121530 | 1/2" | 250,0 | | | | | 3 |

8795 C Cardana Zyklop, 1/2"

Przegub Cardana Zyklop do kluczy z gniazdem czworokątnym 1/2", z zatrzaskiem kulkowym.

8795 C Cardana Zyklop, 1/2"



| | EAN | | | | | | | |
|-------------|---------|------|------|--|--|--|--|---|
| Code | 4013288 | | mm | | | | | |
| 05003640001 | 121547 | 1/2" | 69,0 | | | | | 1 |

8794 C Przedłużacz Wobble Zyklop, 1/2"

Przedłużacz Wobble do kluczy nasadowych Zyklop. Kąt wychylenia do 15° we wszystkich kierunkach. Szybka i precyzyjna praca w miejscach o utrudnionym dostępie.

8794 C Przedłużacz Wobble Zyklop, 1/2"



| | EAN | | | | | | | |
|-------------|---------|------|------|--|--|--|--|---|
| Code | 4013288 | | mm | | | | | |
| 05003639001 | 121448 | 1/2" | 52,0 | | | | | 1 |

8784 C2 Adapter Zyklop, 1/2" - 5/16"

Adapter przejściowy kwadrat/sześciokąt. Do sześciokątnych grotów 5/16" wg DIN ISO 1173-C 8, a także serii Wera 2. Z mechanizmem szybkocującym.

8784 C2 Adapter Zyklop, 1/2" - 5/16"



| | EAN | | | | | | | |
|-------------|---------|-------|------|------|--|--|--|---|
| Code | 4013288 | | | mm | | | | |
| 05003641001 | 119353 | 5/16" | 1/2" | 50,0 | | | | 1 |

8009 Zyklop Pocket Set 1

Kompaktowa grzechotka Zyklop z magazynkiem na bity zmieści się w kieszeni spodni. Magnetyczny uchwyt bezpośredni do bitów 1/4" i kluczy nasadowych 3/8". Bardzo szybka wymiana narzędzi dzięki uchwytowi bez blokady.

Główka z blokadą w pozycjach 0°, 15° i 90° umożliwia używanie narzędzia jako grzechotki i wkrętaka z grzechotką. Drobnozębny mechanizm zapadkowy z 72 zębami umożliwia uzyskanie niewielkiego kąta powrotu zapadki wynoszącego zaledwie 5°. Szeroki zakres zastosowań dzięki 12 bitom zintegrowanym w rękojeści.

Wytrzymały mechanizm zapadkowy zapewnia odpowiedni moment obrotowy. Doskonałe połączenie grzechotki Zyklop z 12-częściowym zestawem narzędzi wkrętakowych.

- Kompaktowa grzechotka Zyklop z wbudowanym magazynkiem na bity
- Magnetyczne mocowanie bezpośrednie umożliwia zastosowanie grzechotki 3/8" jako wkrętaka z grzechotką do bitów z uchwytem 1/4"
- Wychylna główka z 5 zdefiniowanymi ustawieniami
- Grzechotka dwukierunkowa drobnozębna z 72 zębami i niewielkim kątem powrotu zapadki wynoszącym zaledwie 5°
- Zabezpieczony przed zgubieniem i obrotowy magazynek na bity ułatwiający wyjmowanie i bezpieczne przechowywanie bitów

8009 Zyklop Pocket Set 1



| Code | EAN | | |
|-------------|-------------------|---|---|
| 05004280001 | 4013288 221834 | | 1 |
| | | <input type="checkbox"/> 8009 1x 3/8"x1/4"x133,0 | |
| | | <input checked="" type="checkbox"/> 851/1 BTZ 1x PH 1x25; 1x PH 2x25 | |
| | | <input checked="" type="checkbox"/> 855/1 BTZ 1x PZ 1x25; 1x PZ 2x25 | |
| | | <input checked="" type="checkbox"/> 867/1 TORX® BTZ 1x TX 10x25; 1x TX 15x25; 1x TX 20x25; 1x TX 25x25 | |
| | | <input checked="" type="checkbox"/> 840/1 BTZ 1x 3,0x25; 1x 4,0x25; 1x 5,0x25; 1x 6,0x25 | |

8009 Zyklop Pocket Imperial Set 1



| Code | EAN | | |
|-------------|-------------------|---|---|
| 05004282001 | 4013288 221841 | | 1 |
| | | <input checked="" type="checkbox"/> 8009 1x 3/8"x1/4"x133,0 | |
| | | <input checked="" type="checkbox"/> 851/1 BTZ 1x PH 1x25; 1x PH 2x25 | |
| | | <input checked="" type="checkbox"/> 867/1 TORX® BTZ 1x TX 10x25; 1x TX 15x25; 1x TX 20x25; 1x TX 25x25 | |
| | | <input checked="" type="checkbox"/> 840/1 Z 1x 1/8"x25; 1x 5/32"x25; 1x 3/16"x25; 1x 1/4"x25 | |
| | | <input checked="" type="checkbox"/> 868/1 Z 1x # 1x25; 1x # 2x25 | |

8009 Zyklop Pocket Set 2

Kompaktowa grzechotka Zyklop z magazynkiem na bity zmieści się w kieszeni spodni. Magnetyczny uchwyt bezpośredni do bitów $\frac{1}{4}$ " i kluczy nasadowych $\frac{3}{8}$ ". Bardzo szybka wymiana narzędzi dzięki uchwytowi bez blokady.

Główka z blokadą w pozycjach 0° , 15° i 90° umożliwia używanie narzędzia jako grzechotki i wkrętaka z grzechotką. Drobnozębny mechanizm zapadkowy z 72 zębami umożliwia uzyskanie niewielkiego kąta powrotu zapadki wynoszącego zaledwie 5° . Szeroki zakres zastosowań dzięki 12 bitom zintegrowanym w rękojeści. Wytrzymały mechanizm zapadkowy zapewnia odpowiedni moment obrotowy.

Doskonale połączenie grzechotki Zyklop z 12-częściowym zestawem narzędzi wkrętakowych. Uniwersalny uchwyt do bitów $\frac{1}{4}$ " o długości 75 mm może być używany jako przedłużka. Zestaw zawiera klucze nasadowe w najczęściej stosowanych rozmiarach. Wytrzymała kabura tekstylna 9468 do mocowania na pasku, kompatybilna z elementami systemu Wera 2go.

- Kompaktowa grzechotka Zyklop z wbudowanym magazynkiem na bity
- Magnetyczne mocowanie bezpośrednie umożliwia zastosowanie grzechotki $\frac{3}{8}$ " jako wkrętaka z grzechotką do bitów z uchwytem $\frac{1}{4}$ "
- Wychylna główka z 5 zdefiniowanymi ustawieniami
- Grzechotka dwukierunkowa drobnozębna z 72 zębami i niewielkim kątem powrotu zapadki wynoszącym zaledwie 5°
- Zabezpieczony przed zgubieniem i obrotowy magazynek na bity ułatwiający wyjmowanie i bezpieczne przechowywanie bitów
- Uchwyt uniwersalny z tulejką ze stali nierdzewnej i silnym magnesem stałym, może być używany jako przedłużka
- Wytrzymała kabura tekstylna do mocowania na pasku, kompatybilna z elementami systemu Wera 2go

8009 Zyklop Pocket Set 2



| Code | EAN | | |
|-------------|-------------------|---|---|
| 05004281001 | 4013288 223050 | | 1 |
| | | 8009 1x $\frac{3}{8}$ "x $\frac{1}{4}$ "x133,0 | |
| | | 893/1/1 1x $\frac{1}{4}$ "x75 | |
| | | 851/1 BTZ 1x PH 1x25; 1x PH 2x25 | |
| | | 855/1 BTZ 1x PZ 1x25; 1x PZ 2x25 | |
| | | 867/1 TORX® BTZ 1x TX 10x25; 1x TX 15x25; 1x TX 20x25; 1x TX 25x25 | |
| | | 840/1 BTZ 1x 3,0x25; 1x 4,0x25; 1x 5,0x25; 1x 6,0x25 | |
| | | 8790 HMB 1x 8,0x29,0; 1x 10,0x29,0; 1x 13,0x29,0 | |
| | | 9468 1x 155,0x65,0 | |
| | | Zestaw rzepów 70 1x 50,0x70,0 | |

8009 Zyklop Pocket Set Imperial Set 2



| Code | EAN | | |
|-------------|-------------------|---|---|
| 05004283001 | 4013288 223067 | | 1 |
| | | 8009 1x 3/8"x1/4"x133,0 | |
| | | 893/1/1 1x 1/4"x75 | |
| | | 851/1 BTZ 1x PH 1x25; 1x PH 2x25 | |
| | | 867/1 TORX® BTZ 1x TX 10x25; 1x TX 15x25; 1x TX 20x25; 1x TX 25x25 | |
| | | 840/1 Z 1x 1/8"x25; 1x 5/32"x25; 1x 3/16"x25; 1x 1/4"x25 | |
| | | 868/1 Z 1x # 1x25; 1x # 2x25 | |
| | | 8790 HMB 1x 5/16"x29,0; 1x 3/8"x29,0; 1x 1/2"x29,0 | |
| | | 9468 1x 155,0x65,0 | |
| | | Zestaw rzepów 70 1x 50,0x70,0 | |

Zyklop Pocket

Wszechstronne i zajmujące niewiele miejsca połączenie grzechotki i wkrętaka. Kompaktowa grzechotka Zyklop z magazynkiem na bity zmieści się w kieszeni spodni. Magnetyczny uchwyt bezpośredni do bitów 1/4" i kluczy nasadowych 3/8". Bardzo szybka wymiana narzędzi dzięki uchwytowi bez blokady. Główna z blokadą w pozycjach 0°, 15° i 90° umożliwia używanie narzędzia jako grzechotki i wkrętaka z grzechotką.

Drobnozębny mechanizm zapadkowy z 72 zębami umożliwia uzyskanie niewielkiego kąta powrotu zapadki wynoszącego zaledwie 5°. Szeroki zakres zastosowań dzięki 12 bitom zintegrowanym w rękojeści. Wytrzymały mechanizm zapadkowy zapewnia odpowiedni moment obrotowy. Doskonałe połączenie grzechotki Zyklop z 12-częściowym zestawem narzędzi wkrętakowych. Uniwersalny uchwyt do bitów 1/4" o długości 75 mm może być używany jako przedłużka. Zestaw zawiera klucze nasadowe w najczęściej stosowanych rozmiarach. W tekstylnym etui kompatybilnym z elementami systemu Wera 2go.

- Kompaktowa grzechotka Zyklop z wbudowanym magazynkiem na bity
- Magnetyczne mocowanie bezpośrednie umożliwia zastosowanie grzechotki 3/8" jako wkrętaka z grzechotką do bitów z uchwytem 1/4".
- Wychylna główka z 5 zdefiniowanymi ustawieniami
- Grzechotka dwukierunkowa drobnozębna z 72 zębami i niewielkim kątem powrotu zapadki wynoszącym zaledwie 5°
- Zabezpieczony przed zgubieniem i obrotowy magazynek na bity ułatwiający wyjmowanie i bezpieczne przechowywanie bitów

8009 Zyklop Pocket Set 3



| Code | EAN | | | |
|-------------|--------|--|--|---|
| 05004284001 | 227560 | | | 1 |
| | | 8009 1x 3/8"x1/4"x133,0 | | |
| | | 8794 SB 1x 3/8"x125,0 | | |
| | | 893/1/1 1x 1/4"x75 | | |
| | | 8790 HMB 1x 6,0x29,0; 1x 7,0x29,0; 1x 8,0x29,0; 1x 9,0x29,0; 1x 10,0x29,0; 1x 11,0x29,0; 1x 12,0x29,0; 1x 13,0x29,0; 1x 14,0x29,0; 1x 15,0x29,0; 1x 16,0x30,0; 1x 17,0x30,0 | | |
| | | 851/1 BTZ 1x PH 1x25; 1x PH 2x25 | | |
| | | 855/1 BTZ 1x PZ 1x25; 1x PZ 2x25 | | |
| | | 867/1 TORX® BTZ 1x TX 10x25; 1x TX 15x25; 1x TX 20x25; 1x TX 25x25 | | |
| | | 840/1 BTZ 1x 3,0x25; 1x 4,0x25; 1x 5,0x25; 1x 6,0x25 | | |
| | | Zestaw rzepów 120 1x 50,0x120,0 | | |

8009 Zyklop Pocket Set 4



| Code | EAN | | | |
|-------------|--------|---|--|---|
| 05004285001 | 227591 | | | 1 |
| | | 8009 1x 3/8"x1/4"x133,0 | | |
| | | 8794 SB 1x 3/8"x125,0 | | |
| | | 893/1/1 1x 1/4"x75 | | |
| | | 8790 HMB 1x 8,0x29,0; 1x 9,0x29,0; 1x 10,0x29,0; 1x 12,0x29,0; 1x 14,0x29,0; 1x 16,0x30,0; 1x 1/4"x29,0; 1x 3/16"x29,0; 1x 3/8"x29,0; 1x 7/16"x29,0; 1x 1/2"x29,0; 1x 9/16"x29,0 | | |
| | | 851/1 BTZ 1x PH 1x25; 1x PH 2x25 | | |
| | | 867/1 TORX® BTZ 1x TX 10x25; 1x TX 15x25 | | |
| | | 800/1 BTZ 1x 0,8x5,5x25; 1x 1,2x6,5x25 | | |
| | | 840/1 BTZ 1x 4,0x25; 1x 6,0x25 | | |
| | | 840/1 Z 1x 3/16"x25; 1x 1/4"x25 | | |
| | | 868/1 Z 1x # 1x25; 1x # 2x25 | | |
| | | Zestaw rzepów 120 1x 50,0x120,0 | | |

Koloss - grzechotka, która „przebija” wszystkie inne!



Grzechotka, którą można używać również jako młotka. Koloss to dwukierunkowa grzechotka do dużych obciążeń, która pozwala na przenoszenie momentu obrotowego wynoszącego co najmniej 600 Nm. Podwójny mechanizm zapadkowy i minimalny kąt pracy wynoszący 6° umożliwiają szybkie i precyzyjne pokręcanie również w wąskich przestrzeniach.

A co najlepsze: absolutnie żadne uderzenie nie jest w stanie uszkodzić mechanizmu grzechotki. Wielokomponentowa rękojeść Kraftform zapewniająca optymalne przenoszenie obciążeń ściskających, rozciągających i uderowych; z uchwytem do przedłużacza Koloss 8780 C i sworznia centrującego Koloss 8781 C. Zestaw zawiera również: 1 podkładkę do ochrony materiałów i powierzchni, 1 przedłużacz Koloss do przenoszenia jeszcze większych momentów obrotowych, 1 trzpień odblokowujący i 1 etui do mocowania na pasku, dzięki któremu narzędzie jest zawsze pod ręką.

- Przenosi obciążenia co najmniej 600 Nm
- Przekładany zabierak do pracy w prawą i lewą stronę
- Z funkcją młotka
- Wielokomponentowa rękojeść Kraftform zoptymalizowana pod kątem obciążeń ściskających, rozciągających i uderowych
- Mechanizm grzechotki z drobnymi zębami i kątem pracy 6°

8002 C Zestaw Koloss All Inclusive 1/2"



| Code | EAN | | |
|-------------|-------------------|----------------------------------|---|
| 05133862001 | 4013288 162403 | | 1 |
| | | 8002 C 1x 1/2"x341,0 | |
| | | 8782 C 1x 2x50,0 | |
| | | 8780 C 1x 341,0x137 | |
| | | 8000 E 1x 40,5 | |
| | | 8000 HLF 1x 175,0x75,0 | |

8002 C Grzechotka Koloss 1/2"



| Code | EAN | | |
|-------------|-------------------|----------------------------------|---|
| 05003692001 | 4013288 144607 | | 1 |
| | | 8002 C 1x 1/2"x341,0 | |
| | | 8782 C 1x 2x50,0 | |
| | | 8000 HLF 1x 175,0x75,0 | |

8780 C Przedłużacz Koloss

Przedłużacz do grzechotki Wera Koloss z ulepszonej cieplnie stali chromowo-molibdenowej. W połączeniu z grzechotką Koloss 8002 C zwiększa przenoszony moment obrotowy. Wielokomponentowa rękojeść Kraftform umożliwiającą optymalne przenoszenie obciążeń ściskających, rozciągających i uderowych. Wygrawerowane laserowo wskazówki bezpieczeństwa.

8780 C Przedłużacz Koloss



| | EAN | ⌀ | ℓ | | | | | | | |
|-------------|---------|-------|-----|--|--|--|--|--|--|---|
| Code | 4013288 | mm | mm | | | | | | | |
| 05003695001 | 144614 | 341,0 | 137 | | | | | | | 1 |

8781 C Sworzeń centrujący Koloss

Sworzeń centrujący do grzechotki Wera Koloss. Do centrowania otworów. Stożkowy trzpień z hartowanej stali chromowo-molibdenowej.

8781 C Sworzeń centrujący Koloss



| | EAN | ⌀ | ℓ | | | | | | | |
|-------------|---------|----|-------|--|--|--|--|--|--|---|
| Code | 4013288 | mm | mm | | | | | | | |
| 05003696001 | 144683 | 50 | 135,0 | | | | | | | 1 |

8782 C Zestaw nakładek gumowych Koloss

Zestaw nakładek gumowych Koloss. Zabezpieczenie materiałów i powierzchni przedmiotu obrabianego. Elastomer termoplastyczny zapewniający dużą elastyczność i maksymalną ochronę.

8782 C Zestaw nakładek gumowych Koloss



| | EAN | # | mm | | | | | | | |
|-------------|---------|---|------|--|--|--|--|--|--|---|
| Code | 4013288 | # | mm | | | | | | | |
| 05003697001 | 144690 | 2 | 50,0 | | | | | | | 1 |

8000 E Trzpień odblokowujący



| | EAN | ℓ | | | | | | | | |
|-------------|---------|------|--|--|--|--|--|--|--|---|
| Code | 4013288 | mm | | | | | | | | |
| 05136400001 | 194633 | 40,5 | | | | | | | | 1 |

Belt C (zawieszka tekstylna), 6-częściowa, bez wyposażenia

- Zawieszka tekstylna, bez wyposażenia, przeznaczona do 6 kluczy nasadowych/bitów nasadowych, 1/2"
- Z karabińczykiem
- Płynnie działający mechanizm obrotowy dla pewnego mocowania i łatwego wyjmowania narzędzi
- Nadaje się do mocowania np. do ściany, półki, wózka warsztatowego i elementów systemu do transportu narzędzi Wera 2go

Belt C (zawieszka tekstylna), 6-częściowa, bez wyposażenia



| | EAN | | | | | | | | | |
|-------------|---------|--|--|--|--|--|--|--|--|---|
| Code | 4013288 | | | | | | | | | |
| 05003892001 | 205797 | | | | | | | | | 1 |

Belt C 0/6
1x 45,0x275,0
K30
1x 30,0x200,0

Listwa magnetyczna 9602 na klucze nasadowe 1/2", bez wyposażenia

Listwa magnetyczna na klucze nasadowe, bez wyposażenia. Przeznaczona do maksymalnie 10 kluczy nasadowych i/lub kluczy nasadowych trzpieniowych 1/2". Listwa magnetyczna umożliwia krótkotrwałe mocowanie do metalowych powierzchni, a dzięki funkcji twist to unlock zapewnia bezpieczne blokowanie i odblokowywanie kluczy nasadowych.

- Listwa magnetyczna z niezawodnym mocowaniem kluczy nasadowych i jednocześnie łatwym ich wyjmowaniem (twist to unlock) do tymczasowego mocowania na ścianie warsztatowej, półce lub wózku warsztatowym
- Płynnie działający mechanizm obrotowy dla pewnego mocowania i łatwego wyjmowania narzędzi
- Bez wyposażenia, przeznaczona do maks. 10 kluczy nasadowych 1/2"

Listwa magnetyczna 9602 na klucze nasadowe 1/2", bez wyposażenia

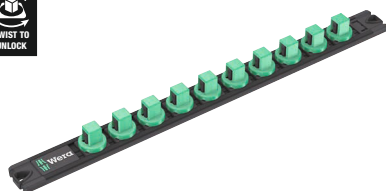

| Code | EAN | mm | mm | | | | | | |
|-------------|--------|------|-------|--|--|--|--|--|---|
| 05136422001 | 223340 | 30,0 | 370,0 | | | | | | 1 |

Belt C Impaktor (zawieszka tekstylna), 9-częściowa, bez wyposażenia



| Code | EAN | | | | | | | | |
|-------------|--------|--------------------------------------|--|--|--|--|--|--|---|
| 05003893001 | 211484 | | | | | | | | 1 |
| | | Belt C Impaktor 0/9 1x 71,0x210,0 | | | | | | | |
| | | K30 1x 30,0x200,0 | | | | | | | |

Zyklop Mini - piękno tkwi w sile

Zyklop Mini 1 & 2
Precyzyjna praca dzięki drobnej podziałce z 60 zębami, która zapewnia niewielki kąt pracy wynoszący 6°.

Zyklop Mini 1 & 2
Zwarta konstrukcja sprawdza się doskonale w wąskich przestrzeniach.

Zyklop Mini 1
Obrotowy pierścień pozwala na sprawną pracę.

Zyklop Mini 2
Zyklop Mini 2 do bezpośredniego mocowania specjalnych kluczy nasadowych Wera 8790 FA. Zwarta konstrukcja sprawdza się doskonale w wąskich przestrzeniach.

Zyklop Mini 1 & 2
Łatwa zmiana kierunku pracy „pravo-lewo”.



Mini 1 Mini 2

Wera Zyklop Mini 1: połączenie wytrzymałości i estetycznego wyglądu. Niewiarygodnie solidna i masywna konstrukcja kuta matrycowo. Przenosi momenty obrotowe do 65 Nm.

Małe rozmiary narzędzia umożliwiają zastosowanie przede wszystkim w trudno dostępnych przestrzeniach montażowych. Obrotowy, radełkowy pierścień pozwala na sprawną pracę. Zestaw w kasecie Bit-Check z adapterem do nasadek i uchwytem do mocowania na pasku. Narzędzia można łatwo wyjąć i ponownie umieścić w kasecie. Wysoka wytrzymałość i długa żywotność.

- Zestawy Bit-Check odznaczają się wysoką funkcjonalnością i niewielkimi rozmiarami
- Klucz z grzechotką umożliwiają sprawną pracę nawet w trudno dostępnych miejscach
- Idealny do prac w trudnodostępnych miejscach
- Groty uniwersalne ciągliwo-twarde
- W poręcznym i wytrzymałym zestawie Bit-Check

Bit-Check 30 Zyklop Mini 1



| Code | EAN | | | |
|-------------|--------|---|--|---|
| 05073640001 | 144652 | | | 1 |
| | | | 8001 A 1x 1/4"x87,0 | |
| | | ○ | 870/1 1x 1/4"x25 ¹⁾ | |
| | | ● | 889/4/1 K 1x 1/4"x50 | |
| | | + | 851/1 TZ PH 2x PH 1x25; 3x PH 2x25; 1x PH 3x25 | |
| | | + | 855/1 TH PZ 1x PZ 1x25; 3x PZ 2x25; 1x PZ 3x25 | |
| | | ✦ | 867/1 TZ TORX® 1x TX 10x25; 1x TX 15x25; 1x TX 20x25; 1x TX 25x25; 1x TX 30x25; 1x TX 40x25 | |
| | | ✦ | 867/1 Z TORX® BO 1x TX 10x25; 1x TX 15x25; 1x TX 20x25; 1x TX 25x25; 1x TX 30x25 | |
| | | ⊖ | 800/1 TZ 1x 1,0x5,5x25 | |
| | | ○ | 840/1 Z Hex-Plus 1x 3,0x25; 1x 4,0x25; 1x 5,0x25; 1x 6,0x25; 1x 8,0x25 | |

¹⁾Z kulką; do kluczy nasadowych do montażu ręcznego

Bit-Check 30 Zyklop Mini 2



| Code | EAN | | | |
|-------------|--------|---|--|---|
| 05346293001 | 145765 | | | 1 |
| | | | 8001 A 1x 1/4"x87,0 | |
| | | ● | 889/4/1 K 1x 1/4"x50 | |
| | | ○ | 870/1 1x 1/4"x25 ¹⁾ | |
| | | + | 851/1 TZ PH 2x PH 1x25; 3x PH 2x25; 1x PH 3x25 | |
| | | ✦ | 867/1 TZ TORX® 1x TX 10x25; 1x TX 15x25; 1x TX 20x25; 1x TX 25x25; 1x TX 30x25; 1x TX 40x25 | |
| | | ✦ | 867/1 Z TORX® BO 1x TX 10x25; 1x TX 15x25; 1x TX 20x25; 1x TX 25x25; 1x TX 30x25 | |
| | | ○ | 840/1 Z Hex-Plus 1x 3/32"x25; 1x 1/8"x25; 1x 5/32"x25; 1x 3/16"x25; 1x 1/4"x25 | |
| | | ⊖ | 800/1 TZ 1x 1,0x5,5x25 | |
| | | ○ | 868/1 Z 1x # 1x25; 3x # 2x25; 1x # 3x25 | |

¹⁾Z kulką; do kluczy nasadowych do montażu ręcznego

Kraftform Kompakt Zyklus Mini 2

Zestaw narzędzi wkrętakowych z pokrętle grzechotkowym Kraftform Kompakt. Wykonane ze stali kutej matrycowo klucze z grzechotką Zyklus Mini 1 i 2 to połączenie subtelny wyglądu i niezwykłej wytrzymałości. Do wyjątkowo szybkiego montażu również w wąskich przestrzeniach. Klucze z grzechotką Zyklus Mini 1 lub Zyklus Mini 2 mogą być z powodzeniem stosowane w wąskich przestrzeniach montażowych, gdzie brak jest wystarczającej ilości miejsca na użycie innych narzędzi. 1 klucz z grzechotką do grotów i końcówek wkrętakowych Zyklus Mini 1 Wera do sześciokątnych grotów 1/4" wg DIN ISO 1173-C 6,3 oraz końcówek E 6,3, a także grotów i końcówek z serii Wera 1 i 4; użycie adaptera 870/1 pozwala na zastosowanie kluczy nasadowych 1/4"; 1 klucz z grzechotką Zyklus Mini 2 Wera do bezpośredniego mocowania specjalnych kluczy nasadowych Wera 8790 FA.

Kraftform Kompakt Zyklus Mini 2



| Code | EAN | | |
|-------------|--------|---|---|
| 05135918001 | 182180 | | 1 |
| | | 8001 A 1x 1/4"x87,0 | |
| | | 8005 Grzechotka Zyklus Mini 2 1x 107 | |
| | | 813 1x 1/4"x78 | |
| | | 870/1 1x 1/4"x25 ¹⁾ | |
| | | 851/1 Z PH 1x PH 1x25; 1x PH 2x25 | |
| | | 855/1 Z PZ 1x PZ 1x25; 1x PZ 2x25 | |
| | | 867/1 TORX® 1x TX 10x25; 1x TX 15x25; 1x TX 20x25; 1x TX 25x25; 1x TX 30x25; 1x TX 40x25 | |
| | | 840/1 Z Hex-Plus 1x 3,0x25; 1x 4,0x25; 1x 5,0x25; 1x 6,0x25 | |
| | | 8790 FA 1x 4,0; 1x 5,0; 1x 5,5; 1x 6,0; 1x 7,0; 1x 8,0; 1x 10,0; 1x 12,0; 1x 13,0 | |
| | | Zestaw rzepów 120 1x 50,0x120,0 | |

¹⁾ Z kulka; do kluczy nasadowych do montażu ręcznego

Tool-Check PLUS

Zestaw złożony z grzechotki, grotów, kluczy nasadowych i rękojeści w niewielkiej kasecie. Idealny do różnorodnych zastosowań w każdej sytuacji. Wysokiej jakości rękojeść Kraftform z uchwytem do grotów, która zapewnia przyjemną i ergonomiczną pracę chroniąc dłoń przed powstawaniem pęcherzy i odcisków. Twarde strefy chwytu umożliwiają szybkie pokręcanie, miękkie strefy zapewniają przenoszenie wysokich momentów obrotowych. Grzechotka do szybkiego pokręcania w przypadku, gdy ze względu na ograniczoną ilość miejsca nie jest możliwe zastosowanie wkrętarki lub standardowych narzędzi ręcznych. Szybka zmiana kierunku pracy prawo-lewo przy pomocy przełącznika. Radełkowana główka grzechotki pozwala na sprawną pracę (przy pomocy kciuka). Prosta obsługa nawet jedną ręką. Ergonomiczna konstrukcja główki i przełącznika: geometria Kraftform gwarantująca idealne ukształtowanie powierzchni styku rękojeści z palcami. Bezpośrednie mocowanie narzędzia w główce grzechotki umożliwia pracę na krótkich wycięgach. Niewielki kąt pracy wynoszący 6°.

Wytrzymałe wykonanie ze stali kutej matrycowo. Moment obrotowy powyżej 65 Nm. Uchwyt Rapidaptor z tulejką obrotową: stosowany jako przedłużacz, do szybkiej wymiany grotów bez użycia dodatkowych narzędzi. Możliwość wymiany nawet najmniejszych grotów jedną ręką. Elastyczne, do uniwersalnego zastosowania. Klucze nasadowe do mocowania ręcznego i maszynowego do prawie wszystkich zastosowań. System oznaczenia kolorystycznego kluczy według rozmiaru „Take it easy“ ułatwiający i przyspieszający odnajdywanie właściwego narzędzia. Poręczny kształt umożliwiający chwytanie nawet zabrudzonymi smarem rękami. Z zabezpieczającym pierścieniem wewnętrznym. Do śrub i nakrętek z łbem sześciokątnym. Ze stali chromowo-wanadowej, chromowany matowo.

Tool-Check PLUS



| Code | EAN | | |
|-------------|---------|---|---|
| 05056490001 | 4013288 | | 1 |
| | 173003 | | |
| | | 8001 A 1x 1/4"x87,0 | |
| | | 813 1x 1/4"x78 | |
| | | 889/4/1 K 1x 1/4"x50 | |
| | | 870/1 1x 1/4"x25 ¹⁾ | |
| | | 8790 HMA 1x 5,5x23,0; 1x 6,0x23,0; 1x 7,0x23,0; 1x 8,0x23,0; 1x 10,0x23,0; 1x 12,0x23,0; 1x 13,0x23,0 | |
| | | 851/1 TZ PH 2x PH 1x25; 3x PH 2x25; 1x PH 3x25 | |
| | | 855/1 TH PZ 1x PZ 1x25; 3x PZ 2x25; 1x PZ 3x25 | |
| | | 867/1 TZ TORX® 1x TX 10x25; 1x TX 15x25; 1x TX 20x25; 1x TX 25x25; 1x TX 30x25; 1x TX 40x25 | |
| | | 867/1 Z TORX® BO 1x TX 10x25; 1x TX 15x25; 1x TX 20x25; 1x TX 25x25; 1x TX 30x25 | |
| | | 840/1 Z Hex-Plus 1x 3,0x25; 1x 4,0x25; 1x 5,0x25; 1x 6,0x25; 1x 8,0x25 | |
| | | 800/1 TZ 1x 1,0x5,5x25 | |

¹⁾ Z kulka; do kluczy nasadowych do montazu ręcznego

Tool-Check PLUS Imperial

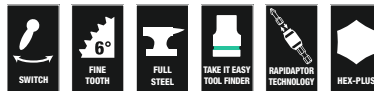

| Code | EAN | | |
|-------------|---------|--|---|
| 05056491001 | 4013288 | | 1 |
| | 178756 | | |
| | | 8001 A 1x 1/4"x87,0 | |
| | | 813 1x 1/4"x78 | |
| | | 889/4/1 K 1x 1/4"x50 | |
| | | 870/1 1x 1/4"x25 ¹⁾ | |
| | | 8790 HMA 1x 3/16"x23,0; 1x 1/4"x23,0; 1x 5/16"x23,0; 1x 11/32"x23,0; 1x 3/8"x23,0; 1x 7/16"x23,0; 1x 1/2"x23,0 | |
| | | 851/1 TZ PH 2x PH 1x25; 3x PH 2x25; 1x PH 3x25 | |
| | | 800/1 TZ 1x 1,0x5,5x25 | |
| | | 867/1 TZ TORX® 1x TX 10x25; 1x TX 15x25; 1x TX 20x25; 1x TX 25x25; 1x TX 30x25; 1x TX 40x25 | |
| | | 867/1 Z TORX® BO 1x TX 10x25; 1x TX 15x25; 1x TX 20x25; 1x TX 25x25; 1x TX 30x25 | |
| | | 840/1 Z Hex-Plus 1x 3/32"x25; 1x 1/8"x25; 1x 5/32"x25; 1x 3/16"x25; 1x 1/4"x25 | |
| | | 868/1 V 1x # 1x25; 3x # 2x25; 1x # 3x25 | |

¹⁾ Z kulka; do kluczy nasadowych do montazu ręcznego

Tool-Check 1 SB

- Grzechotka 1/4", elastyczne groty, uchwyt Rapidaptor, adapter i klucze nasadowe 1/4"
- Idealny do prac w trudnodostępnych miejscach
- Groty uniwersalne ciągliwo-twarde
- Użycie adaptera 870/1 pozwala dodatkowo na zastosowanie kluczy nasadowych 1/4"
- Z systemem wyszukiwania narzędzi „Take it easy”: oznaczenie kolorystyczne rozmiaru

Tool-Check 1 SB



| Code | EAN | | |
|-------------|--------|--|---|
| 05073220001 | 162526 | | 1 |
| | | 8001 A 1x 1/4"x87,0 | |
| | | 870/1 1x 1/4"x25 ¹⁾ | |
| | | 889/4/1 K 1x 1/4"x50 | |
| | | 851/1 TZ PH 2x PH 1x25; 3x PH 2x25; 1x PH 3x25 | |
| | | 855/1 TH PZ 1x PZ 1x25; 3x PZ 2x25; 1x PZ 3x25 | |
| | | 867/1 TZ TORX® 1x TX 10x25; 1x TX 15x25; 1x TX 20x25; 1x TX 25x25; 1x TX 30x25; 1x TX 40x25 | |
| | | 867/1 Z TORX® BO 1x TX 10x25; 1x TX 15x25; 1x TX 20x25; 1x TX 25x25; 1x TX 30x25 | |
| | | 800/1 TZ 1x 1,0x5,5x25 | |
| | | 840/1 Z Hex-Plus 1x 3,0x25; 1x 4,0x25; 1x 5,0x25; 1x 6,0x25; 1x 8,0x25 | |
| | | 8790 HMA 1x 5,5x23,0; 1x 6,0x23,0; 1x 7,0x23,0; 1x 8,0x23,0; 1x 10,0x23,0; 1x 12,0x23,0; 1x 13,0x23,0 | |

¹⁾Z kulką; do kluczy nasadowych do montażu ręcznego

Tool-Check Automotive 1



| Code | EAN | | |
|-------------|--------|--|---|
| 05200995001 | 165343 | | 1 |
| | | 8001 A 1x 1/4"x87,0 | |
| | | 870/1 1x 1/4"x25 ¹⁾ | |
| | | 889/4/1 K 1x 1/4"x50 | |
| | | 851/1 TZ PH 1x PH 1x25; 1x PH 2x25; 1x PH 3x25 | |
| | | 867/1 TZ TORX® 1x TX 10x25; 1x TX 15x25; 1x TX 20x25; 1x TX 25x25; 1x TX 30x25; 1x TX 40x25 | |
| | | 867/1 Z TORX® BO 1x TX 10x25; 1x TX 15x25; 1x TX 20x25; 1x TX 25x25; 1x TX 30x25 | |
| | | 800/1 TZ 1x 1,0x5,5x25 | |
| | | 840/1 Z Hex-Plus 1x 3,0x25; 1x 4,0x25; 1x 5,0x25; 1x 6,0x25; 1x 8,0x25 | |
| | | 860/1 XZN 1x M 4x25; 1x M 5x25; 1x M 6x25; 1x M 8x25 | |
| | | 873/1 Five Lobe 1x 20x25; 1x 25x25; 1x 27x25; 1x 30x25 | |
| | | 8790 HMA 1x 5,5x23,0; 1x 6,0x23,0; 1x 7,0x23,0; 1x 8,0x23,0; 1x 10,0x23,0; 1x 12,0x23,0; 1x 13,0x23,0 | |

¹⁾Z kulką; do kluczy nasadowych do montażu ręcznego

Bit-Check 10 Zyklop Mini BiTorsion 1

Niewielkich rozmiarów kasetka mieszcząca wiele narzędzi. Groty posegregowane według profili i wielkości. Grzechotka Wera. Wykonana ze stali kutej matrycowo.

Drobna podziałka z 60 zębami i małym kątem pracy wynoszącym 6° do prac precyzyjnych. Łatwe przełączanie kierunku prawo-lewo. Ergonomiczna konstrukcja główki i przełącznika.

- Grzechotka do grotów 1/4" i groty ciągliwo-twarde

Bit-Check 10 Zyklop Mini BiTorsion 1



| Code | EAN | | |
|-------------|-------------------|---|---|
| 05057418001 | 4013288 195951 | | 1 |
| | | 8001 A 1x 1/4"x87,0 | |
| | | 851/1 BTZ PH 1x PH 1x25; 1x PH 2x25 | |
| | | 855/1 BTZ PZ 1x PZ 1x25; 1x PZ 2x25 | |
| | | 867/1 TORX® BTZ 1x TX 15x25; 1x TX 20x25; 1x TX 25x25 | |
| | | 840/1 BTZ Hex-Plus 1x 4,0x25; 1x 5,0x25 | |

Bit-Check 10 Zyklop Mini 1

Niewielkich rozmiarów kasetka mieszcząca wiele narzędzi. Groty posegregowane według profili i wielkości. Grzechotka Wera. Wykonana ze stali kutej matrycowo.

Drobna podziałka z 60 zębami i małym kątem pracy wynoszącym 6° do prac precyzyjnych. Łatwe przełączanie kierunku prawo-lewo. Ergonomiczna konstrukcja główki i przełącznika.

- Groty uniwersalne ciągliwo-twarde

Bit-Check 10 Zyklop Mini 1



| Code | EAN | | |
|-------------|-------------------|---|---|
| 05073645001 | 4013288 168115 | | 1 |
| | | 8001 A 1x 1/4"x87,0 | |
| | | 851/1 Z PH 1x PH 1x25; 1x PH 2x25 | |
| | | 855/1 Z PZ 1x PZ 1x25; 1x PZ 2x25 | |
| | | 867/1 TORX® 1x TX 15x25; 1x TX 20x25; 1x TX 25x25 | |
| | | 840/1 Z Hex-Plus 1x 4,0x25; 1x 5,0x25 | |

Bicycle Set 1

Pracownicy warsztatów rowerowych i zapaleni rowerzyści uwielbiają majsterkować przy rowerach. Wraz z zestawem Bicycle 1 specjalista w zakresie narzędzi wkrętakowych, firma Wera, oferuje gamę narzędzi, które dzięki компактowemu i stylowemu składanemu etui tekstylnemu nadają się do pracy w terenie i pomogą rozwiązać najczęściej spotykane problemy związane z naprawą rowerów.





Wytrzymałe etui zawiera grzechotkę Zyklop Mini 1 i 10 bitów posiadających wszystkie zalety technologii Wera, przystosowane do najbardziej popularnych połączeń śrubowych w rowerach.

Dźwignia do opon z tworzywa sztucznego wzmocnionego włóknem szklanym umożliwia bezpieczny demontaż opony z obręczy bez uszkodzeń.

- Kompaktowy 14-częściowy zestaw wkrętaków do zastosowań przy naprawach rowerów, także do zastosowań w terenie
- Praktyczny asortyment do samodzielnego montażu i napraw
- Odpowiednie narzędzia do najbardziej popularnych profili do rowerów szosowych, górskich i elektrycznych
- Solidne, zabezpieczające delikatne powierzchnie, kompaktowe i składane etui tekstylne
- Zestaw zawierający grzechotkę miniaturową do bitów, przedłużkę i dwie dźwignie do opon z dodatkowymi funkcjami

Bicycle Set 1



| Code | EAN | | |
|-------------|-------------------|---|---|
| 05004170001 | 4013288 207623 | | 1 |
| | |  8001 A 1x 1/4"x87,0 | |
| | |  3899/4/1 1x 1/4"x100 | |
| | |  851/1 Z PH 1x PH 2x25 | |
| | |  867/1 TORX® 1x TX 10x25; 1x TX 25x25 | |
| | |  840/1 Z Hex-Plus 1x 2,0x25; 1x 2,5x25; 1x 3,0x25; 1x 4,0x25; 1x 5,0x25; 1x 6,0x25; 1x 8,0x25 | |
| | | 9502 1x 105.0 | |
| | | 9503 1x 105.0 | |
| | | K70 1x 50,0x70,0 | |

Bicycle Set 3

Zestaw narzędzi do naprawy rowerów złożony z grzechotki, bitów, nasadek i uchwyty do bitów w niewielkiej kasecie. Idealny do różnorodnych zastosowań w każdej sytuacji. Wysokiej jakości rękojeść Kraftform z uchwytem do bitów, która zapewni przyjemną i ergonomiczną pracę chroniąc dłoń przed powstawaniem pęcherzy i odcisków.

Twarde strefy chwytu umożliwiają szybkie pokręcanie, miękkie strefy zapewniają przenoszenie wysokich momentów obrotowych. Grzechotka do szybkiego pokręcania przydatna w sytuacjach, gdy ze względu na ograniczoną ilość miejsca nie jest możliwe zastosowanie wkrętarki lub standardowych narzędzi ręcznych.

Szybka zmiana kierunku pracy prawo-lewo przy pomocy przełącznika. Radełkowana główka grzechotki pozwala na sprawną pracę (przy pomocy kciuka). Prosta obsługa nawet jedną ręką. Ergonomiczna konstrukcja główki i przełącznika: geometria Kraftform gwarantująca idealne ukształtowanie powierzchni styku rękojeści z palcami.

Bezpośrednie mocowanie narzędzia w główce grzechotki umożliwia pracę na krótkich wysięgach. Niewielki kąt pracy wynoszący 6°. Wytrzymałe wykonanie ze stali kutej matrycowo. Moment obrotowy powyżej 65 Nm. Uchwyt Rapidaptor z tulejką obrotową: stosowany jako przedłużacz, do szybkiej wymiany bitów bez użycia dodatkowych narzędzi.

Możliwość wymiany nawet najmniejszych bitów jedną ręką. Elastyczne, do uniwersalnego zastosowania. Klucze nasadowe do mocowania ręcznego i maszynowego do prawie wszystkich zastosowań.

System oznaczenia kolorystycznego kluczy według rozmiaru „Take it easy“ ułatwiający i przyspieszający odnajdywanie właściwego narzędzia. Poręczny kształt umożliwiający chwytanie nawet zabrudzonymi smarem rękami. Z rowkiem ustalacza kulkowego. Do śrub i nakrętek z łbem sześciokątnym. Ze stali chromowo-wanadowej, chromowany matowo.

- Kompaktowy 41-częściowy zestaw wkrętaków do zastosowań przy naprawach rowerów, także do zastosowań w terenie
- Praktyczny asortyment do samodzielnego montażu i napraw
- Narzędzia do najbardziej popularnych profili śrub do naprawy rowerów szosowych, górskich i elektrycznych
- Z systemem wyszukiwania narzędzi Wera „Take it easy“: system oznaczenia kolorystycznego narzędzi według rozmiaru
- Wytrzymała, chroniąca delikatne powierzchnie, kompaktowa torba tekstylna o niewielkiej wadze
- Z dwiema dźwigniami do opon z dodatkowymi funkcjami

Bicycle Set 3



| Code | EAN | | |
|-------------|-------------------|---|---|
| 05004172001 | 4013288 211248 | | 1 |
| | | 8001 A 1x 1/4"x87,0 | |
| | | 813 1x 1/4"x78 | |
| | | 889/4/1 K 1x 1/4"x50 | |
| | | 870/1 1x 1/4"x25 ¹⁾ | |
| | | 8790 HMA 1x 5,5x23,0; 1x 6,0x23,0; 1x 7,0x23,0; 1x 8,0x23,0; 1x 10,0x23,0; 1x 13,0x23,0; 1x 15,0x23,0 | |
| | | 851/1 TZ PH 1x PH 1x25; 2x PH 2x25; 1x PH 3x25 | |
| | | 867/1 TZ TORX® 1x TX 10x25; 1x TX 15x25; 2x TX 20x25; 2x TX 25x25; 1x TX 27x25; 1x TX 30x25; 1x TX 40x25 | |
| | | 800/1 TZ 1x 0,5x4,0x25; 1x 0,6x4,5x25; 1x 1,0x5,5x25 | |
| | | 840/1 Z Hex-Plus 1x 2,0x25; 1x 2,5x25; 1x 3,0x25; 1x 4,0x25; 1x 5,0x25; 1x 6,0x25; 1x 8,0x25 | |
| | | 842/1 Z 1x 2,5x25; 1x 3,0x25; 1x 4,0x25; 1x 5,0x25; 1x 6,0x25 | |
| | | 9502 1x 105.0 | |
| | | 9503 1x 105.0 | |
| | | K120 1x 50,0x120,0 | |

¹⁾Z kulką; do kluczy nasadowych do montażu ręcznego

Bicycle Set 3 A

Zestaw narzędzi do naprawy rowerów złożony z grzechotki, bitów, kluczy nasadowych i rękojeści z uchwytem do bitów umieszczonych w niewielkiej kasecie. Idealny do różnorodnych zastosowań w każdej sytuacji. Dodatek specjalny: zestaw zawiera dwa etui - etui na kompletny zestaw i małe etui do bezpiecznego przechowywania narzędzi w kieszeni koszuli podczas podróży. Miękkie etui posiada dodatkowe pętle do przechowywania wkładów CO₂ (wkłady nie są zawarte w dostawie).

Z praktycznym narzędziem do łańcuchów rowerowych (nitownica do łańcucha i uchwyt do łańcucha) do naprawy łańcuchów rowerowych.

Wysokiej jakości rękojeść z uchwytem do bitów z rękojeścią Krafftform Plus zapewnia przyjemną i ergonomiczną pracę. Grzechotka do szybkiego pokręcania w przypadku, gdy ze względu na ograniczoną ilość miejsca nie jest możliwe zastosowanie wkrętarki lub standardowych narzędzi ręcznych. Szybka zmiana kierunku pracy prawo-lewo przy pomocy przełącznika. Radełkowana główka grzechotki pozwala na szybkie pokręcanie kciukiem. Prosta obsługa nawet jedną ręką. Ergonomiczna konstrukcja główki i przełącznika dźwigniowego: geometria Krafftform z idealnie ukształtowanymi powierzchniami przylegania dla palców. Bezpośrednie mocowanie bitów w główce grzechotki umożliwia pracę na krótkich wysięgach. Niewielki kąt powrotu zapadki wynoszący 6°. Wytrzymałe wykonanie ze stali kutej matrycowo. Moment obrotowy powyżej 65 Nm. Uchwyt do bitów Rapidaptor z tulejką szybkoobrotową: może być używany jako przedłużka, do błyskawicznej wymiany bitów bez użycia dodatkowych narzędzi, nawet bardzo małych rozmiarów przy użyciu tylko jednej ręki.

Klucze nasadowe Zyklop kodowane kolorystycznie według rozmiaru, z oznaczeniem rozmiaru ułatwiającym i przyspieszającym znalezienie odpowiedniego narzędzia. Łatwy chwyt dzięki radełkowaniu w tylnej części, co umożliwia komfortową obsługę nawet zanieczyszczonymi smarem dłońmi. Z rowkiem ustalacza kulkowego. Do nakrętek i śrub z łbem sześciokątnym. Ze stali chromowo-wanadowej, chromowane matowo.

Dzięki dźwigniom do opon z tworzywa sztucznego wzmocnionego włóknem szklanym można bezpiecznie zdjąć opony z obręczy bez uszkodzeń. Jedna dźwignia do opon z wykrętakiem do zaworów, jedna dźwignia do opon z uchwytem do bitów 1/4".

- Kompaktowy 41-częściowy zestaw wkrętaków do zastosowań przy naprawach rowerów, także do zastosowań w terenie
- Praktyczny asortyment do samodzielnego montażu i napraw
- Narzędzia do najbardziej popularnych profili śrub do naprawy rowerów szosowych, górskich i elektrycznych
- Z systemem wyszukiwania narzędzi Wera „Take it easy”: system oznaczenia kolorystycznego narzędzi według rozmiaru
- Wytrzymała, chroniąca delikatne powierzchnie, kompaktowa torba tekstylna o niewielkiej wadze
- Z dwiema dźwigniami do opon z dodatkowymi funkcjami

Bicycle Set 3 A



| Code | EAN | | |
|-------------|-------------------|--|---|
| 05004183001 | 4013288 227607 | | 1 |
| | | 8001 A 1x 1/4"x87,0 | |
| | | 813 1x 1/4"x78 | |
| | | 3899/4/1 1x 1/4"x100 | |
| | | 889/4/1 K 1x 1/4"x50 | |
| | | 870/1 1x 1/4"x25 ¹⁾ | |
| | | 8790 HMA 1x 5,5x23,0; 1x 6,0x23,0; 1x 8,0x23,0; 1x 9,0x23,0; 1x 10,0x23,0; 1x 13,0x23,0; 1x 15,0x23,0 | |
| | | 851/1 TZ 1x PH 1x25; 1x PH 2x25 | |
| | | 867/1 TZ TORX® 1x TX 10x25; 1x TX 15x25; 1x TX 20x25; 1x TX 25x25; 1x TX 27x25; 1x TX 30x25 | |
| | | 800/1 TZ 1x 0,5x4,0x25; 1x 0,6x4,5x25 | |
| | | 840/1 Z 1x 2,0x25; 1x 2,5x25; 1x 3,0x25; 1x 4,0x25; 1x 5,0x25; 1x 6,0x25; 1x 8,0x25 | |
| | | 842/1 Z 1x 2,5x25; 1x 3,0x25; 1x 4,0x25; 1x 5,0x25; 1x 6,0x25 | |
| | | 9502 1x 105,0 | |
| | | 9503 1x 105,0 | |
| | | Nitownica do łańcucha 9513 | |
| | | Hak do łańcucha 9512 | |
| | | 9481 1x 203,0x85,0 | |
| | | 9480 1x 90,0x135,0 | |
| | | Zestaw rzepów 120 1x 50,0x120,0 | |

¹⁾Z kulka; do kluczy nasadowych do montażu ręcznego

Bicycle Set 9

Szeroki asortyment narzędzi do napraw rowerów zajmujący niewiele miejsca. Uporządkowanie 9 bitów ze stali nierdzewnej według profilu i wielkości umożliwia szybki dostęp do właściwego narzędzia. Z grzechotką do bitów Wera Zyklop Mini 1 kątą matrycowo z litej stali. Drobnozębny mechanizm zapadki z 60 zębami zapewnia niewielki kąt powrotu zapadki 6° umożliwiając precyzyjną pracę. Obrotowy, radełkowany pierścień pozwala na sprawną pracę. Łatwe przełączanie kierunku prawo-lewo. Ergonomiczna konstrukcja główki i przełącznika.

System oznaczenia kolorystycznego kluczy według rozmiaru „Take it easy” ułatwiający i przyspieszający odnajdywanie właściwego narzędzia.

- 10-częściowy zestaw Zyklop Mini
- Grzechotka miniaturowa nadaje się do bezpośredniego mocowania końcówek wymiennych klucza nasadowego 1/4"
- Kąt matrycowo konstrukcja z litej stali umożliwia uzyskanie momentów obrotowych powyżej 65 Nm
- Mechanizm grzechotki z drobnymi zębami i kątem pracy 6°
- Groty ze stali nierdzewnej

Bicycle Set 9



| Code | EAN | | |
|-------------|-------------------|---|---|
| 05004177001 | 4013288 220646 | | 1 |
| | | 8001 A 1x 1/4"x87,0 | |
| | | 3851/1 TS PH 1x PH 2x25 | |
| | | 3867/1 TS TORX® 1x TX 10x25; 1x TX 25x25 | |
| | | 3840/1 TS 1x 2,0x25; 1x 2,5x25; 1x 3,0x25; 1x 4,0x25; 1x 5,0x25; 1x 6,0x25 | |

8005 Grzechotka Zyklop Mini 2

Klucz z grzechotką Zyklop Mini 2 do bezpośredniego mocowania specjalnych kluczy nasadowych Zyklop Wera. Połączenie subtelnego wyglądu i niezwykłej wytrzymałości. Do wyjątkowo szybkiego pokręcenia również w wąskich przestrzeniach. Klucz Zyklop Mini 2 może być z powodzeniem stosowany w wąskich przestrzeniach montażowych, gdzie brak jest wystarczającej ilości miejsca na użycie innych narzędzi.

- Bezpośrednie mocowanie specjalnych kluczy nasadowych Zyklop
- Wysoka precyzja dzięki małowemu kątowi pracy 6°
- Łatwa zmiana kierunku pracy
- Idealny do prac w trudnodostępnych miejscach

8005 Grzechotka Zyklop Mini 2



| | EAN | ⌀ | | | | | | | | |
|-------------|---------|-----|--|--|--|--|--|--|--|---|
| Code | 4013288 | mm | | | | | | | | |
| 05003660001 | 179616 | 107 | | | | | | | | 1 |

8001 A 8001 A SB Klucz Zyklop Mini 1 z grzechotką 1/4"

Grzechotka Wera. Prosta obsługa nawet jedną ręką do prac w miejscach trudno dostępnych.

Wykonana ze stali kutej matrycowo.

Drobna podziałka z 60 zębami i małym kątem pracy wynoszącym 6° do prac precyzyjnych. Obrotowy, radełkowany pierścień pozwala na sprawną pracę.

Łatwe przełączanie kierunku prawo-lewo. Ergonomiczna konstrukcja główki i przełącznika. Do grotów i nasadek 1/4".

- Do bezpośredniego mocowania grotów sześciokątnych 1/4"
- Stalowe kute matrycowo
- Przenosi moment obrotowy aż do 65 Nm
- Mechanizm grzechotki z drobnymi zębami i kątem pracy 6°
- Idealny do prac w trudnodostępnych miejscach

8001 A 8001 A SB Klucz Zyklop Mini 1 z grzechotką 1/4"



| Code | EAN | | | | | | | | | |
|-------------|--------|---|--------|--------------------------|--|--|--|--|--|--|
| 05073230001 | 144638 | | | | | | | | | |
| | | ● | 8001 A | 1x 1/4"x87,0 | | | | | | |
| | | ○ | 870/1 | 1x 1/4"x25 ¹⁾ | | | | | | |

¹⁾ Z kulką; do kluczy nasadowych do montażu ręcznego

8008 A Grzechotka Zyklop Mini 3 z zabierakiem 1/4"

Grzechotka Wera Zyklop Mini 3 do nasadek 1/4". Prosta obsługa nawet jedną ręką do prac w miejscach trudno dostępnych. Wykonana ze stali kutej matrycowo.

Drobna podziałka z 60 zębami i małym kątem pracy wynoszącym 6° do prac precyzyjnych. Obrotowy, radełkowany pierścień pozwala na sprawną pracę.

Łatwe przełączanie kierunku prawo-lewo. Ergonomiczna konstrukcja główki i przełącznika.

- Grzechotka miniaturowa nadaje się do bezpośredniego mocowania końcówek wymiennych klucza nasadowego 1/4"
- Kuta matrycowo konstrukcja z litej stali umożliwia uzyskanie momentów obrotowych powyżej 65 Nm
- Mechanizm grzechotki z drobnymi zębami i kątem pracy 6°
- Łatwa zmiana kierunku pracy
- Idealny do prac w trudnodostępnych miejscach

8008 A Grzechotka Zyklop Mini 3 z zabierakiem 1/4"



| | EAN | | | | | | | |
|-------------|---------|------|------|--|--|--|--|---|
| Code | 4013288 | | mm | | | | | |
| 05003793001 | 211699 | 1/4" | 87,0 | | | | | 1 |

8790 FA Klucz nasadowy Zyklop, zabierak 1/4" i sześciokątny Hex 11

Klucz nasadowy Zyklop z zabierakiem 1/4" i sześciokątnym Hex do ręcznego pokręcania przy pomocy grzechotek 1/4".

8790 FA Klucz nasadowy Zyklop, zabierak 1/4" i sześciokątny Hex 11



| | EAN | | | | | | | |
|-------------|---------|------|-----|------|------|------|--|---|
| Code | 4013288 | mm | mm | mm | mm | mm | | |
| 05003665001 | 179623 | 4,0 | 9,5 | 6,4 | 11,8 | 18,0 | | 1 |
| 05003666001 | 179630 | 4,5 | 9,5 | 7,0 | 11,8 | 18,0 | | 1 |
| 05003667001 | 179647 | 5,0 | 9,5 | 7,6 | 11,8 | 18,0 | | 1 |
| 05003668001 | 179654 | 5,5 | 9,5 | 8,2 | 11,8 | 18,0 | | 1 |
| 05003669001 | 179661 | 6,0 | 9,5 | 9,2 | 11,8 | 18,0 | | 1 |
| 05003670001 | 183408 | 7,0 | 9,5 | 10,4 | 11,8 | 18,0 | | 1 |
| 05003675001 | 179678 | 8,0 | 9,5 | 11,5 | 11,8 | 18,0 | | 1 |
| 05003690001 | 179685 | 10,0 | 9,5 | 13,8 | 11,8 | 18,0 | | 1 |
| 05003684001 | 183415 | 12,0 | 9,5 | 16,8 | 11,8 | 18,0 | | 1 |
| 05003685001 | 179692 | 13,0 | 9,5 | 17,8 | 11,8 | 18,0 | | 1 |





Klucze płaskie Joker

Joker - Może wszystko. Działa lepiej. Jest ekspertem.

Niewielki kąt pracy



Wysokiej jakości metryczny klucz płasko-oczkowy z grzechotką: wszystko, co powinien zapewnić klucz. I jeszcze więcej. Szybciej, lepiej, bezpieczniej. Tak właśnie działa Joker. Nowa generacja kluczy płasko-oczkowych z grzechotką. Do śrub i nakrętek z łbem sześciokątnym.

Funkcja przytrzymywania z metalową płytką zmniejszającą ryzyko zgubienia śruby lub nakrętki. Bardzo twarde ząbki wymiennej płytki zabezpieczają śruby i nakrętki oraz zmniejszają ryzyko ześlizgiwania się klucza. Wbudowany ogranicznik zapobiega ześlizgiwaniu się klucza z łba śruby i umożliwia przenoszenie wysokich momentów obrotowych. Podwójny profil sześciokątny zapewnia doskonałe połączenie kształtowe między kluczem a śrubą bądź nakrętką, zmniejszając tym samym ryzyko ześlizgiwania. Kąt pracy 30° eliminuje czasochłonne obracanie klucza. Niezwykle drobna podziałka z 80 zębami zapewnia maksymalną elastyczność nawet w wąskich przestrzeniach.

Przenoszenie wysokich momentów obrotowych i podwyższona wytrzymałość na zginanie dzięki specjalnej geometrii. Wykonany z wysokiej jakości stali chromowo-molibdenowej z powłoką chromowo-niklową dla ochrony przed korozją. Z systemem wyszukiwania narzędzi „Take it easy”: oznaczenie kolorystyczne rozmiaru. Z systemem wyszukiwania narzędzi „Take it easy”: oznaczenie kolorystyczne rozmiaru.

- Funkcja przytrzymywania dzięki płytce metalowej w szczęce klucza
- Ogranicznik zapobiega ześlizgiwaniu się
- Podwójny profil sześciokątny zapewnia zmniejsza ryzyko ześlizgnięcia się narzędzia
- Mały kąt pracy wynoszący tylko 30°
- Z systemem wyszukiwania narzędzi „Take it easy”: oznaczenie kolorystyczne rozmiaru

6000 Klucz płasko-oczkowy z grzechotką Joker



| | EAN | | | | | | | |
|-------------|--------|--|----|-------|------|-----|------|---|
| Code | | | mm | mm | mm | mm | mm | |
| 05073268001 | 167309 | | 8 | 144 | 20 | 5,5 | 18 | 3 |
| 05073270001 | 164360 | | 10 | 159 | 22 | 5,5 | 21 | 3 |
| 05073271001 | 167316 | | 11 | 165 | 25 | 6,3 | 22 | 3 |
| 05073272001 | 167323 | | 12 | 170,7 | 26,3 | 6,6 | 25 | 3 |
| 05073273001 | 164377 | | 13 | 177 | 27,3 | 7 | 25 | 3 |
| 05073274001 | 167330 | | 14 | 188 | 29,3 | 7,5 | 28 | 3 |
| 05073275001 | 167347 | | 15 | 200 | 32,3 | 7,8 | 28,5 | 3 |
| 05073276001 | 167392 | | 16 | 212 | 35 | 8,2 | 32,7 | 3 |
| 05073277001 | 164384 | | 17 | 224 | 37,2 | 8,5 | 32,7 | 3 |
| 05073278001 | 167408 | | 18 | 235 | 39 | 9 | 33,8 | 3 |
| 05073279001 | 164391 | | 19 | 246 | 42 | 9,5 | 34,8 | 3 |

6000 Klucz płasko-oczkowy z grzechotką Joker, calowy



| | EAN | | | | | | | |
|-------------|--------|--|--------|-----|------|-----|------|---|
| Code | | | | mm | mm | mm | mm | |
| 05073280001 | 167354 | | 5/16" | 144 | 20 | 5,5 | 18 | 3 |
| 05073281001 | 167361 | | 3/8" | 159 | 22 | 5,5 | 21 | 3 |
| 05073282001 | 167378 | | 7/16" | 165 | 25 | 6,3 | 22 | 3 |
| 05073283001 | 167385 | | 1/2" | 177 | 27,3 | 7 | 25 | 3 |
| 05073284001 | 167415 | | 9/16" | 188 | 29,3 | 7,5 | 28 | 3 |
| 05073285001 | 167422 | | 5/8" | 212 | 35 | 8,2 | 32,7 | 3 |
| 05073286001 | 167439 | | 11/16" | 235 | 39 | 9 | 33,8 | 3 |
| 05073287001 | 167446 | | 3/4" | 246 | 42 | 9,5 | 34,8 | 3 |

Listwa magnetyczna 9630 z zestawem kluczy płasko-oczkowych z grzechotką 6000 Joker 1

- 11-częściowy
- Listwa mocno przylega do metalowych powierzchni dzięki silnemu magnesowi. Listwę można również przymocować do ściany.
- Zaciski na listwie zapewniają idealne mocowanie narzędzi

Listwa magnetyczna 9630 z zestawem kluczy płasko-oczkowych z grzechotką 6000 Joker 1



| Code | EAN | | |
|-------------|--------|---|---|
| 05020014001 | 228949 | | 1 |
| | | 6000 Joker 1x 8x144; 1x 10x159; 1x 11x165; 1x 12x170,7; 1x 13x177; 1x 14x188; 1x 15x200; 1x 16x212; 1x 17x224; 1x 18x235; 1x 19x246 | |
| | | 9610 1x 30,0x370,0 | |

Listwa magnetyczna 9631 z zestawem kluczy płasko-oczkowych z grzechotką 6000 Joker 2

- 5-częściowy

Listwa magnetyczna 9631 z zestawem kluczy płasko-oczkowych z grzechotką 6000 Joker 2



| Code | EAN | | |
|-------------|--------|--|---|
| 05020015001 | 229847 | | 1 |
| | | 6000 Joker 1x 8x144; 1x 10x159; 1x 13x177; 1x 17x224; 1x 19x246 | |
| | | 9610 1x 30,0x370,0 | |

Listwa magnetyczna 9632 z zestawem kluczy płasko-oczkowych z grzechotką 6000 Joker Imperial 1

- 8-częściowy

Listwa magnetyczna 9632 z zestawem kluczy płasko-oczkowych z grzechotką 6000 Joker Imperial 1



| Code | EAN | | |
|-------------|--------|---|---|
| 05020016001 | 229861 | | 1 |
| | | 6000 Joker Imperial 1x 5/16"x144; 1x 3/8"x159; 1x 7/16"x165; 1x 1/2"x177; 1x 9/16"x188; 1x 5/8"x212; 1x 11/16"x235; 1x 3/4"x246 | |
| | | 9610 1x 30,0x370,0 | |

6000 Joker 11 Set 1 Zestaw kluczy płasko-oczkowych z grzechotką

- W wytrzymałym etui

6000 Joker 11 Set 1 Zestaw kluczy płasko-oczkowych z grzechotką

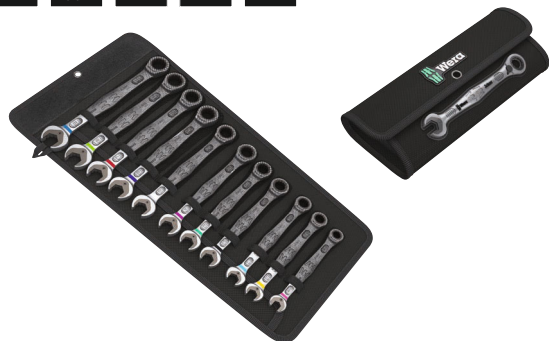

| | | | | |
|---|--|-------------------|--|---|
| Code | | EAN | | |
| 05020013001 | | 4013288 167521 | | 1 |
| 6000 Joker 1x 8x144; 1x 10x159; 1x 11x165; 1x 12x170,7; 1x 13x177; 1x 14x188; 1x 15x200; 1x 16x212; 1x 17x224; 1x 18x235; 1x 19x246 | | | | |

6000 Joker 8 Imperial Set 1 Zestaw kluczy płasko-oczkowych z grzechotką Imperial

- W wytrzymałym etui

6000 Joker 8 Imperial Set 1 Zestaw kluczy płasko-oczkowych z grzechotką Imperial

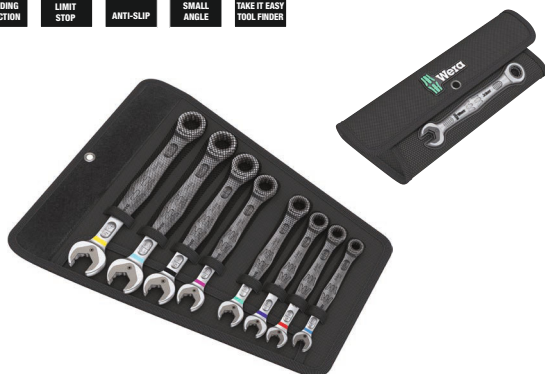

| | | | | |
|---|--|-------------------|--|---|
| Code | | EAN | | |
| 05020012001 | | 4013288 167514 | | 1 |
| 6000 Joker Imperial 1x 5/16"x144; 1x 3/8"x159; 1x 7/16"x165; 1x 1/2"x177; 1x 9/16"x188; 1x 5/8"x212; 1x 11/16"x235; 1x 3/4"x246 | | | | |

6000/6002 Joker 6 Set 1 Zestaw kluczy płasko-oczkowych z grzechotką z kluczem płaskim dwustronnym

- Klucz płaski dwustronny Joker sprawdza się doskonale do kontrowania śrub i nakrętek.
- W wytrzymałym etui

6000/6002 Joker 6 Set 1 Zestaw kluczy płasko-oczkowych z grzechotką z kluczem płaskim dwustronnym



| | | | | |
|---|--|-------------------|--|---|
| Code | | EAN | | |
| 05020022001 | | 4013288 173034 | | 1 |
| 6000 Joker 1x 10x159; 1x 13x177; 1x 17x224; 1x 19x246 6002 Joker Double 1x 10x13x167; 1x 17x19x235 | | | | |

6000 Joker 4 Set 1 Zestaw kluczy płasko-oczkowych z grzechotką

- W wytrzymałym etui

6000 Joker 4 Set 1 Zestaw kluczy płasko-oczkowych z grzechotką



| | | | | |
|---|--|-------------------|--|---|
| Code | | EAN | | |
| 05073290001 | | 4013288 164407 | | 1 |
| 6000 Joker 1x 10x159; 1x 13x177; 1x 17x224; 1x 19x246 | | | | |

6000 Joker 4 Imperial Set 1 Zestaw kluczy płasko-oczkowych z grzechotką, Imperial

- W wytrzymałym etui

6000 Joker 4 Imperial Set 1 Zestaw kluczy płasko-oczkowych z grzechotką, Imperial



| Code | EAN | | |
|-------------|--------|---|---|
| 05073295001 | 167460 | | 1 |
| | | 6000 Joker Imperial 1x 7/16"x165; 1x 1/2"x177; 1x 9/16"x188; 1x 3/4"x246 | |
| | | Zestaw rzepów 120 1x 50,0x120,0 | |

6001 Joker Switch

Klucz płasko-oczkowych z odsadzoną grzechotką i przełącznikiem zmiany kierunku pracy. Funkcja przytrzymywania z metalową płytką zmniejszającą ryzyko zgubienia śruby lub nakrętki. Wbudowany ogranicznik zapobiega ześlizgiwaniu się klucza z łba śruby i umożliwia przenoszenie wysokich momentów obrotowych. Bardzo twarde ząbki wymiennej płytki zabezpieczają śruby i nakrętki oraz zmniejszają ryzyko ześlizgiwania się klucza. Podwójny profil sześciokątny zapewnia doskonałe połączenie kształtowe między kluczem a śrubą bądź nakrętką, zmniejszając tym samym ryzyko ześlizgiwania się narzędzia. Kąt pracy 30° po stronie oczkowej eliminuje czasochłonne obracanie klucza.

Przełączalna grzechotka z niezwykle drobną podziałką (80 zębów) zapewnia maksymalną elastyczność nawet w wąskich przestrzeniach. Słyszalny, precyzyjny mechanizm grzechotki. Wytrzymały dwuczęściowy element blokujący zapewnia również niezwykle stabilność.

Grzechotka odsadzona o 15° gwarantuje niezawodność pracy przy wysokich momentach obrotowych. Przenoszenie wysokich momentów obrotowych i podwyższona wytrzymałość na zginanie dzięki specjalnej geometrii. Wykonany z wysokiej jakości stali chromowo-molibdenowej z powłoką chromowo-niklową dla ochrony przed korozją. Z system wyszukiwania narzędzi Wera „Take it easy“: system oznaczenia kolorystycznego kluczy według rozmiaru.

- Funkcja przytrzymywania dzięki płytce metalowej w szczęce klucza
- Ogranicznik zapobiega ześlizgiwaniu się
- Z drobną podziałką i wytrzymałym elementem blokującym
- Grzechotka odsadzona o 15°
- Z systemem wyszukiwania narzędzi „Take it easy“: oznaczenie kolorystyczne rozmiaru

6001 Klucz płasko-oczkowy z grzechotką Joker Switch, z przełącznikiem zmiany kierunku pracy



| Code | EAN | | | | | | | |
|-------------|--------|--|----|-----|------|-----|------|---|
| 05020064001 | 184696 | | 8 | 144 | 20,3 | 5,5 | 18 | 3 |
| 05020065001 | 183903 | | 10 | 159 | 23 | 5,5 | 21,5 | 3 |
| 05020066001 | 183910 | | 11 | 165 | 24,3 | 6,3 | 22 | 3 |
| 05020067001 | 183927 | | 12 | 171 | 26,3 | 6,6 | 25 | 3 |
| 05020068001 | 184702 | | 13 | 179 | 27,3 | 7 | 26 | 3 |
| 05020069001 | 184719 | | 14 | 187 | 30 | 7,5 | 28 | 3 |
| 05020070001 | 184726 | | 15 | 199 | 32 | 7,8 | 28,8 | 3 |
| 05020071001 | 184733 | | 16 | 213 | 35 | 8,2 | 31,7 | 3 |
| 05020072001 | 184740 | | 17 | 225 | 37 | 8,5 | 33 | 3 |
| 05020073001 | 184757 | | 18 | 234 | 39,5 | 9 | 34 | 3 |
| 05020074001 | 184764 | | 19 | 246 | 42 | 9,5 | 34,7 | 3 |

6001 Klucz płasko-oczkowy z grzechotką Joker Switch, z przełącznikiem zmiany kierunku pracy, calowy



| Code | EAN | | | | | | | |
|-------------|--------|--|--------|-----|------|-----|------|---|
| 05020075001 | 184788 | | 5/16" | 144 | 20,3 | 5,5 | 18 | 3 |
| 05020076001 | 184795 | | 3/8" | 159 | 23 | 5,5 | 21,5 | 3 |
| 05020077001 | 184801 | | 7/16" | 165 | 24,3 | 6,3 | 22 | 3 |
| 05020078001 | 184818 | | 1/2" | 171 | 26,3 | 6,6 | 25 | 3 |
| 05020079001 | 184825 | | 9/16" | 187 | 30 | 7,5 | 28 | 3 |
| 05020080001 | 184832 | | 5/8" | 213 | 35 | 8,2 | 31,7 | 3 |
| 05020081001 | 184849 | | 11/16" | 234 | 39,5 | 9 | 34 | 3 |
| 05020082001 | 184771 | | 3/4" | 246 | 42 | 9,5 | 34,7 | 3 |

6002 Klucz płaski dwustronny Joker

- Funkcja przytrzymywania dzięki płytce metalowej w szczęce klucza
- Ogranicznik zapobiega ześlizgiwaniu się
- Podwójny profil sześciokątny zapewnia zmniejsza ryzyko ześlizgnięcia się narzędzia
- Mały kąt pracy wynoszący tylko 30°
- Z systemem wyszukiwania narzędzi „Take it easy”: oznaczenie kolorystyczne rozmiaru

6002 Klucz płaski dwustronny Joker



| Code | EAN | | | | | | | |
|-------------|--------|--|----|----|----|----|-----|---|
| | | | mm | mm | mm | mm | mm | |
| 05020259001 | 219015 | | 8 | 20 | 10 | 23 | 5,5 | 3 |
| 05003760001 | 173010 | | 10 | 23 | 13 | 27 | 5,5 | 3 |
| 05003765001 | 173027 | | 17 | 37 | 19 | 42 | 8,5 | 3 |
| 05020260001 | 212764 | | 20 | 48 | 22 | 51 | 10 | 3 |
| 05020261001 | 212771 | | 22 | 48 | 24 | 51 | 10 | 3 |
| 05020262001 | 212788 | | 24 | 51 | 27 | 60 | 11 | 3 |
| 05020263001 | 212795 | | 27 | 63 | 32 | 66 | 12 | 3 |
| 05020264001 | 212801 | | 30 | 63 | 32 | 66 | 12 | 3 |

6001 Joker Switch 11 Set 1 Zestaw kluczy płasko-oczkowych z grzechotką

- Kompaktowe, wytrzymałe etui tekstylne, niewielka masa i duża pojemność

6001 Joker Switch 11 Set 1 Zestaw kluczy płasko-oczkowych z grzechotką



| Code | EAN | | | | | | | | |
|-------------|--------|--|--|----|----|----|----|---|--|
| | | | mm | mm | mm | mm | mm | | |
| 05020091001 | 184160 | | | | | | | 1 | |
| | | | 6001 Joker Switch 1x 8x144; 1x 10x159; 1x 11x165; 1x 12x171; 1x 13x179; 1x 14x187; 1x 15x199; 1x 16x213; 1x 17x225; 1x 18x234; 1x 19x246 | | | | | | |
| | | | Zestaw rzepów 240 1x 50,0x240,0 | | | | | | |

6001 Joker Switch 8 Imperial Set 1 Zestaw kluczy płasko-oczkowych z grzechotką, calowy

- Kompaktowe, wytrzymałe etui tekstylne, niewielka masa i duża pojemność

6001 Joker Switch 8 Imperial Set 1 Zestaw kluczy płasko-oczkowych z grzechotką, calowy



| Code | EAN | | | | | | | | |
|-------------|--------|--|--|----|----|----|----|---|--|
| | | | mm | mm | mm | mm | mm | | |
| 05020093001 | 184153 | | | | | | | 1 | |
| | | | 6001 Joker Switch Imperial 1x 9/16"x144; 1x 3/8"x159; 1x 7/16"x165; 1x 1/2"x171; 1x 9/16"x187; 1x 5/8"x213; 1x 11/16"x234; 1x 3/4"x246 | | | | | | |
| | | | Zestaw rzepów 240 1x 50,0x240,0 | | | | | | |

6001 Joker Switch 4 Set 1 Zestaw kluczy płasko-oczkowych z grzechotką

- W wytrzymałym etui

6001 Joker Switch 4 Set 1 Zestaw kluczy płasko-oczkowych z grzechotką



| Code | EAN | | | | | | | | |
|-------------|--------|--|--|----|----|----|----|---|--|
| | | | mm | mm | mm | mm | mm | | |
| 05020090001 | 184139 | | | | | | | 1 | |
| | | | 6001 Joker Switch 1x 10x159; 1x 13x179; 1x 17x225; 1x 19x246 | | | | | | |
| | | | Zestaw rzepów 120 1x 50,0x120,0 | | | | | | |

6001 Joker Switch 4 Imperial Set 1 Zestaw kluczy płasko-oczkowych z grzechotką, calowy

- W wytrzymałym etui

6001 Joker Switch 4 Imperial Set 1 Zestaw kluczy płasko-oczkowych z grzechotką, calowy



| Code | EAN | | |
|-------------|--------|--|---|
| 05020092001 | 184146 | | 1 |
| | | 6001 Joker Switch Imperial 1x 7/16"x165; 1x 1/2"x171; 1x 9/16"x187; 1x 3/4"x246 | |
| | | Zestaw rzepów 120 1x 50,0x120,0 | |

6003 Joker Klucz płasko-oczkowy

Ponieważ coraz więcej jest sytuacji, w których przestrzeń montażowa jest bardzo ograniczona, potrzebne są narzędzia, za pomocą których użytkownicy będą mogli z powodzeniem pracować również w takich warunkach.

Wąskie przestrzenie montażowe wymagają dodatkowych punktów osadzenia dla narzędzi. Czy zatem klucze płaskie można modyfikować w taki sposób, aby zwiększyć możliwości mocowania narzędzia? Połączenie szczęki odchylonej pod kątem 7,5° i podwójnej geometrii sześciokątnej podwaja liczbę punktów osadzenia. Podczas kilkakrotnie powtarzanych obrotów o 180° wokół osi wzdłużnej możliwe jest osadzenie klucza co 15° na nakrętce lub łbie śruby.

Klucz Joker 6003 z przemyślaną geometrią szczęk znacznie rozszerza zakres zastosowań w wąskich przestrzeniach. Joker 6003 automatycznie odnajduje odpowiedni punkt podparcia po każdym obrocie. Smukła, a jednocześnie wytrzymała strona oczkowa klucza jest odchylona pod kątem 15° w stosunku do osi narzędzia. Wysokiej jakości powierzchnia zapewnia bardzo dobrą i długotrwałą ochronę antykorozyjną. System wyszukiwania narzędzi Wera „Take it easy”: system oznaczenia kolorystycznego kluczy według rozmiaru.

- Przeznaczony w szczególności do wąskich przestrzeni
- Specjalna geometria szczęk rozszerza możliwości zastosowania narzędzia
- Mały kąt pracy umożliwia „chwytywanie” śruby co 15°
- Smukła, odchylona pod kątem 15° strona oczkowa klucza
- Z systemem wyszukiwania narzędzi „Take it easy”: oznaczenie kolorystyczne rozmiaru

Klucz płasko-oczkowy 6003 Joker



| Code | EAN | | | | | | | |
|-------------|--------|-----|-----|------|-----|------|---|--|
| 05020190001 | 219039 | 5,5 | 105 | 16 | 4 | 10 | 3 | |
| 05020198001 | 218780 | 6 | 105 | 16 | 4 | 10 | 3 | |
| 05020199001 | 218773 | 7 | 110 | 17,7 | 4,2 | 11,5 | 3 | |
| 05020200001 | 212528 | 8 | 115 | 19 | 4,5 | 12,5 | 3 | |
| 05020219001 | 220097 | 9 | 120 | 21 | 4,8 | 13,5 | 3 | |
| 05020201001 | 212542 | 10 | 125 | 22 | 5 | 15 | 3 | |
| 05020202001 | 212559 | 11 | 135 | 24,5 | 5 | 17 | 3 | |
| 05020203001 | 212566 | 12 | 148 | 26 | 5,5 | 18 | 3 | |
| 05020204001 | 212696 | 13 | 160 | 27 | 6 | 19 | 3 | |
| 05020205001 | 212702 | 14 | 167 | 29 | 6 | 20 | 3 | |
| 05020206001 | 212719 | 15 | 174 | 32 | 6 | 22 | 3 | |
| 05020207001 | 212726 | 16 | 182 | 35 | 6,5 | 23 | 3 | |
| 05020208001 | 212733 | 17 | 190 | 38 | 6,5 | 24,5 | 3 | |
| 05020209001 | 212740 | 18 | 210 | 39 | 7,5 | 26 | 3 | |
| 05020210001 | 212757 | 19 | 230 | 42 | 7,5 | 27,5 | 3 | |
| 05020500001 | 218797 | 20 | 230 | 45 | 7,5 | 29 | 3 | |
| 05020501001 | 218803 | 21 | 260 | 47 | 7,5 | 30 | 3 | |
| 05020502001 | 218841 | 22 | 260 | 49 | 7,5 | 31,5 | 3 | |
| 05020503001 | 218858 | 24 | 280 | 53 | 8 | 36 | 3 | |
| 05020504001 | 218865 | 27 | 300 | 60 | 8,5 | 40 | 3 | |
| 05020505001 | 218872 | 30 | 330 | 66 | 9 | 43 | 3 | |
| 05020506001 | 218889 | 32 | 360 | 70 | 9,5 | 45,5 | 3 | |
| 05020507001 | 218896 | 36 | 460 | 80 | 10 | 50,5 | 3 | |

Klucz płasko-oczkowy 6003 Joker, calowy

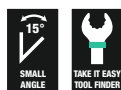

| Code | EAN | | | | | | |
|-------------|--------|--------|-----|------|-----|------|---|
| 05020220001 | 219046 | 1/4" | 105 | 16 | 4 | 10 | 3 |
| 05020211001 | 212979 | 5/16" | 115 | 19 | 4,5 | 12,5 | 3 |
| 05020212001 | 212986 | 3/8" | 125 | 22 | 5 | 15 | 3 |
| 05020213001 | 212993 | 7/16" | 135 | 24,5 | 5 | 17 | 3 |
| 05020214001 | 213006 | 1/2" | 160 | 26 | 6 | 19 | 3 |
| 05020215001 | 213013 | 9/16" | 167 | 29 | 6 | 20 | 3 |
| 05020216001 | 213020 | 5/8" | 182 | 35 | 6,5 | 23 | 3 |
| 05020217001 | 213037 | 11/16" | 210 | 40 | 7,5 | 26 | 3 |
| 05020218001 | 213044 | 3/4" | 230 | 42 | 7,5 | 27,5 | 3 |

Klucz płasko-oczkowy 6003 Joker Pedal do naprawy rowerów

Klucz do pedałów rowerowych o niezwykle smukłej konstrukcji 6003 Joker Pedal nadaje się idealnie do pracy w ograniczonych przestrzeniach.

- Przeznaczony w szczególności do wąskich przestrzeni
- Specjalna geometria szczęk rozszerza możliwości zastosowania narzędzia
- Mały kąt pracy umożliwia „chwytanie” śruby co 15°
- Smukła, odchylona pod kątem 15° strona oczkowa klucza
- Joker 6003 Pedal wielkość 15 z płaskimi szczękami do montażu i demontażu pedałów
- Z systemem wyszukiwania narzędzi Wera „Take it easy”: system oznaczenia kolorystycznego narzędzi według rozmiaru

Klucz płasko-oczkowy 6003 Joker Pedal do naprawy rowerów



| | EAN | | | | | | |
|-------------|---------|----|-----|----|-----|----|---|
| Code | 4013288 | mm | mm | mm | mm | mm | |
| 05020221001 | 220677 | 15 | 174 | 32 | 4,5 | 22 | 1 |

Zestaw kluczy płasko-oczkowych 6003 Joker 22 Set 1

Ponieważ w swojej pracy użytkownicy coraz częściej spotykają się z sytuacjami, w których przestrzeń montażowa jest bardzo ograniczona, potrzebne są narzędzia, które umożliwią im wykonywanie zadań również w takich warunkach. Wąskie przestrzenie montażowe wymagają dodatkowych punktów przyłożenia dla narzędzi.

Czy zatem klucze płaskie można modyfikować w taki sposób, aby zwiększyć możliwości osadzenia narzędzia? Połączenie szczęki odchylonej pod kątem 7,5° i podwójnej geometrii heksagonalnej zwiększa dwukrotnie liczbę punktów przyłożenia. Podczas kilkakrotnie powtarzanych obrotów o 180° wokół osi wzdłużnej możliwe jest osadzenie klucza co 15° na nakrętkę lub łbie śruby.

Klucz Joker 6003 z przemyślaną geometrią szczęk znacznie rozszerza zakres zastosowań w ograniczonych przestrzeniach. Joker 6003 automatycznie odnajduje odpowiedni punkt przyłożenia po każdym obrocie. Smukła, a jednocześnie wytrzymała strona oczkowa klucza jest odchylona pod kątem 15° w stosunku do osi narzędzia. Wysokiej jakości powierzchnia zapewnia bardzo dobrą i długotrwałą ochronę antykorozyjną. Z systemem wyszukiwania narzędzi Wera „Take it easy”: system oznaczenia kolorystycznego kluczy według rozmiaru.

- 22-częściowy zestaw kluczy płasko-oczkowych przeznaczony w szczególności do ograniczonych przestrzeni
- Specjalna geometria szczęk rozszerza możliwości zastosowania narzędzia
- Mały kąt pracy umożliwia „chwytanie” śruby co 15°
- Smukła, odchylona pod kątem 15° strona oczkowa klucza

Zestaw kluczy płasko-oczkowych 6003 Joker 22 Set 1

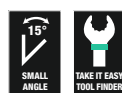

| Code | EAN | | |
|-------------|--------|---|---|
| 05020232001 | 221087 | | 1 |
| | | 6003 Joker 1x 5,5x105; 1x 6x105; 1x 7x110; 1x 8x115; 1x 9x120; 1x 10x125; 1x 11x135; 1x 12x148; 1x 13x160; 1x 14x167; 1x 15x174; 1x 16x182; 1x 17x190; 1x 18x210; 1x 19x230; 1x 20x230; 1x 21x260; 1x 22x260; 1x 24x280; 1x 27x300; 1x 30x330; 1x 32x360 | |

Zestaw kluczy płasko-oczkowych 6003 Joker 15 Set 1

- W wytrzymałym etui

Zestaw kluczy płasko-oczkowych 6003 Joker 15 Set 1

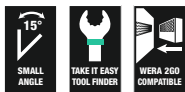

| Code | EAN | | |
|-------------|--------|--|---|
| 05020302001 | 222657 | | 1 |
| | | 6003 Joker 1x 5,5x105; 1x 6x105; 1x 7x110; 1x 8x115; 1x 9x120; 1x 10x125; 1x 11x135; 1x 12x148; 1x 13x160; 1x 14x167; 1x 15x174; 1x 16x182; 1x 17x190; 1x 18x210; 1x 19x230 | |
| | | Zestaw rzepów 240 1x 50,0x240,0 | |

Zestaw kluczy płasko-oczkowych 6003 Joker 11 Set 1

- W wytrzymałym etui

Zestaw kluczy płasko-oczkowych 6003 Joker 11 Set 1



| Code | EAN | | |
|-------------|--------|---|---|
| 05020231001 | 214195 | | 1 |
| | | 6003 Joker 1x 8x115; 1x 10x125; 1x 11x135; 1x 12x148; 1x 13x160; 1x 14x167; 1x 15x174; 1x 16x182; 1x 17x190; 1x 18x210; 1x 19x230 | |
| | | Zestaw rzepów 240 1x 50,0x240,0 | |

Zestaw kluczy płasko-oczkowych 6003 Joker 8 Imperial Set 1, calowych

- W wytrzymałym etui

Zestaw kluczy płasko-oczkowych 6003 Joker 8 Imperial Set 1, calowych

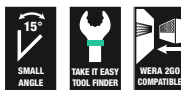

| Code | EAN | | |
|-------------|--------|---|---|
| 05020241001 | 214201 | | 1 |
| | | 6003 Joker Imperial 1x 5/16"x115; 1x 3/8"x125; 1x 7/16"x135; 1x 1/2"x160; 1x 9/16"x167; 1x 5/8"x182; 1x 11/16"x210; 1x 3/4"x230 | |
| | | Zestaw rzepów 240 1x 50,0x240,0 | |

Zestaw kluczy płasko-oczkowych 6003 Joker 5 Set 1

- W wytrzymałym etui

Zestaw kluczy płasko-oczkowych 6003 Joker 5 Set 1

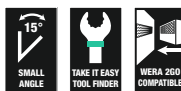

| Code | EAN | | |
|-------------|--------|--|---|
| 05020230001 | 214171 | | 1 |
| | | 6003 Joker 1x 8x115; 1x 10x125; 1x 13x160; 1x 17x190; 1x 19x230 | |
| | | Zestaw rzepów 120 1x 50,0x120,0 | |

Bicycle Set 10

5-częściowy zestaw kluczy płaskich Joker 6003 z bardzo smukłą konstrukcją dla wielkości 15. Ponieważ podczas przykręcania śrub w rowerze przestrzeń robocza jest bardzo ograniczona, niezbędne są narzędzia, z którymi użytkownik może z powodzeniem pracować nawet w takich sytuacjach. Wąskie przestrzenie robocze wymagają dodatkowych punktów przyłożenia narzędzia.

Czy zatem klucze płaskie można modyfikować w taki sposób, aby zwiększyć możliwości osadzenia narzędzia? Połączenie szczęki odchylonej pod kątem 7,5° i podwójnej geometrii heksagonalnej zwiększa dwukrotnie liczbę punktów przyłożenia. Podczas kilkakrotnie powtarzanych obrotów o 180° wokół osi wzdłużnej możliwe jest osadzenie klucza co 15° na nakrętce lub łbie śruby.

Klucz Joker 6003 z przemyślaną geometrią szczęk znacznie rozszerza zakres zastosowań w ograniczonych przestrzeniach. Joker 6003 automatycznie odnajduje odpowiedni punkt przyłożenia po każdym obrocie. Smukła, a jednocześnie wytrzymała strona oczkowa klucza jest odchylona pod kątem 15° w stosunku do osi narzędzia. Wysokiej jakości powierzchnia zapewnia bardzo dobrą i długotrwałą ochronę antykorozyjną. Z systemem wyszukiwania narzędzi Wera „Take it easy”: system oznaczenia kolorystycznego kluczy według rozmiaru. Dzięki systemowi rzepów etui i torby Joker nadają się do mocowania do ścian, półek, wózków warsztatowych i do systemu do transportu narzędzi Wera 2go.

- Nadaje się w szczególności do zastosowania w ograniczonych przestrzeniach podczas napraw rowerów
- Specjalna geometria szczęk rozszerza możliwości zastosowania narzędzia
- Mały kąt pracy umożliwia "chwytanie" śruby co 15°
- Smukła, odchylona pod kątem 15° strona oczkowa klucza
- Joker 6003 Pedal wielkość 15 z płaskimi szczękami do montażu i demontażu pedałów

Bicycle Set 10



| Code | EAN | | |
|-------------|-------------------|---|---|
| 05004178001 | 4013288 220653 | | 1 |
| | | 6003 Joker 1x 8x115; 1x 9x120; 1x 10x125; 1x 13x160 | |
| | | 6003 Joker Pedal 1x 15x174 | |
| | | Zestaw rzepów 120 1x 50,0x120,0 | |

Bicycle Set 12

12-częściowy zestaw kluczy płaskich Joker 6003 o bardzo smukłej konstrukcji dla wielkości 15. Ponieważ podczas przykręcania śrub w rowerze przestrzeń robocza jest bardzo ograniczona, niezbędne są narzędzia, z którymi użytkownik może z powodzeniem pracować nawet w takich sytuacjach. Ograniczone przestrzenie robocze wymagają dodatkowych punktów przyłożenia narzędzia.

Czy zatem klucze płaskie można modyfikować w taki sposób, aby zwiększyć możliwości osadzenia narzędzia? Połączenie szczęki odchylonej pod kątem 7,5° i podwójnej geometrii heksagonalnej zwiększa dwukrotnie liczbę punktów przyłożenia. Podczas kilkakrotnie powtarzanych obrotów o 180° wokół osi wzdłużnej możliwe jest osadzenie klucza co 15° na nakrętce lub łbie śruby. Klucz Joker 6003 z przemyślaną geometrią szczęk znacznie rozszerza zakres zastosowań w ograniczonych przestrzeniach. Joker 6003 automatycznie odnajduje odpowiedni punkt przyłożenia po każdym obrocie. Smukła, a jednocześnie wytrzymała strona oczkowa klucza jest odchylona pod kątem 15° w stosunku do osi narzędzia. Wysokiej jakości powierzchnia zapewnia bardzo dobrą i długotrwałą ochronę antykorozyjną.

Z systemem wyszukiwania narzędzi Wera „Take it easy”: system oznaczenia kolorystycznego kluczy według rozmiaru. Dzięki systemowi rzepów etui i torby Joker nadają się do mocowania do ścian, półek, wózków warsztatowych i do systemu do transportu narzędzi Wera 2go.

- Przeznaczony w szczególności do wąskich przestrzeni
- Specjalna geometria szczęk rozszerza możliwości zastosowania narzędzia
- Mały kąt pracy umożliwia "chwytanie" śruby co 15°
- Smukła, odchylona pod kątem 15° strona oczkowa klucza
- Joker 6003 Pedal wielkość 15 z płaskimi szczękami do montażu i demontażu pedałów
- Z systemem wyszukiwania narzędzi Wera „Take it easy”: system oznaczenia kolorystycznego narzędzi według rozmiaru
- W wytrzymałym etui

Bicycle Set 12



| Code | EAN | | |
|-------------|-------------------|--|---|
| 05004181001 | 4013288 220721 | | 1 |
| | | 6003 Joker 1x 6x105; 1x 7x110; 1x 8x115; 1x 9x120; 1x 10x125; 1x 11x135; 1x 12x148; 1x 13x160; 1x 14x167; 1x 16x182; 1x 17x190 | |
| | | 6003 Joker Pedal 1x 15x174 | |

Zestaw kluczy płasko-oczkowych 6003 Joker 5 Imperial Set 1, calowych

- W wytrzymałym etui

Zestaw kluczy płasko-oczkowych 6003 Joker 5 Imperial Set 1, calowych

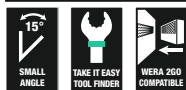

| Code | EAN | | |
|-------------|--------|--|---|
| 05020240001 | 214188 | | 1 |
| | | 6003 Joker Imperial 1x 5/16"x115; 1x 3/8"x125; 1x 1/2"x160; 1x 9/16"x167; 1x 3/4"x230 | |
| | | Zestaw rzepów 120 1x 50,0x120,0 | |

Zestaw kluczy płasko-oczkowych 6003 Joker 4 Set 1

Ponieważ w swojej pracy użytkownicy coraz częściej spotykają się z sytuacjami, w których przestrzeń montażowa jest bardzo ograniczona, potrzebne są narzędzia, które umożliwią im wykonywanie zadań również w takich warunkach.

Wąskie przestrzenie montażowe wymagają dodatkowych punktów przyłożenia dla narzędzi. Czy zatem klucze płaskie można modyfikować w taki sposób, aby zwiększyć możliwości osadzenia narzędzia? Połączenie szczęki odchylonej pod kątem 7,5° i geometrii podwójnego sześciokąta zwiększa dwukrotnie liczbę punktów przyłożenia.

Podczas kilkakrotnie powtarzanych obrotów o 180° wokół osi wzdłużnej możliwe jest osadzenie klucza co 15° na nakrętce lub łbie śruby.

Klucz Joker 6003 z przemyślaną geometrią szczęk znacznie rozszerza zakres zastosowań w ograniczonych przestrzeniach. Joker 6003 automatycznie odnajduje odpowiedni punkt przyłożenia po każdym obrocie. Smukła, a jednocześnie wytrzymała strona oczkowa klucza jest odchylona pod kątem 15° w stosunku do osi narzędzia. Wysokiej jakości powierzchnia zapewnia bardzo dobrą i długotrwałą ochronę antykorozyjną.

Z systemem wyszukiwania narzędzi Wera „Take it easy”: system oznaczenia kolorystycznego kluczy według rozmiaru. Odporny na zużycie materiał uchwytu gwarantuje pewne mocowanie kluczy i jednocześnie łatwe ich wyjmowanie.

- Klucz płaski Joker w nowym uchwycie, który umożliwia przechowywanie w torbie narzędziowej i oszczędza miejsce

Zestaw kluczy płasko-oczkowych 6003 Joker 4 Set 1

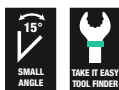

| Code | EAN | | |
|-------------|--------|--|---|
| 05020228001 | 225665 | | 1 |
| | | 6003 Joker 1x 8x115; 1x 10x125; 1x 12x148; 1x 13x160 | |



Zestaw kluczy płasko-oczkowych 6003 Joker Set 4 Imperial Set 1

- Klucz płaski Joker w nowym uchwycie, który umożliwia przechowywanie w torbie narzędziowej i oszczędza miejsce

Zestaw kluczy płasko-oczkowych 6003 Joker 4 Imperial Set 1

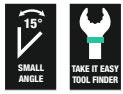

| Code | EAN | | |
|-------------|-------------------|---|---|
| 05020229001 | 4013288 225672 | | 1 |
| | | 6003 Joker Imperial 1x 9/16"x115; 1x 7/8"x125; 1x 7/16"x135; 1x 1/2"x160 | |

Listwa magnetyczna 9640 z zestawem kluczy płasko-oczkowych 6003 Joker 1

- 11-częściowy
- Listwa mocno przylega do metalowych powierzchni dzięki silnemu magnesowi. Listwę można również przymocować do ściany
- Zaciski na listwie zapewniają idealne mocowanie narzędzi

Listwa magnetyczna 9640 z zestawem kluczy płasko-oczkowych 6003 Joker 1



| Code | EAN | | |
|-------------|-------------------|---|---|
| 05020233001 | 4013288 228963 | | 1 |
| | | 6003 Joker 1x 8x115; 1x 10x125; 1x 11x135; 1x 12x148; 1x 13x160; 1x 14x167; 1x 15x174; 1x 16x182; 1x 17x190; 1x 18x210; 1x 19x230,0 | |
| | | 9610 1x 30,0x370,0 | |

Listwa magnetyczna 9641 z zestawem kluczy płasko-oczkowych 6003 Joker 2

- 5-częściowy

Listwa magnetyczna 9641 z zestawem kluczy płasko-oczkowych 6003 Joker 2



| Code | EAN | | |
|-------------|-------------------|--|---|
| 05020234001 | 4013288 229854 | | 1 |
| | | 6003 Joker 1x 8x115; 1x 10x125; 1x 13x160; 1x 17x190; 1x 19x230,0 | |
| | | 9610 1x 30,0x370,0 | |

Listwa magnetyczna 9642 z zestawem kluczy płasko-oczkowych Joker Imperial 1

- Galowy
- 8-częściowy

Listwa magnetyczna 9642 z zestawem kluczy płasko-oczkowych Joker Imperial 1

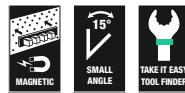

| Code | EAN | | |
|-------------|-------------------|---|---|
| 05020235001 | 4013288 229878 | | 1 |
| | | 6003 Joker Imperial 1x 9/16"x115; 1x 3/8"x125; 1x 7/16"x135; 1x 1/2"x160; 1x 9/16"x167; 1x 5/8"x182; 1x 11/16"x210; 1x 3/4"x230,0 | |
| | | 9610 1x 30,0x370,0 | |

Samonastawny klucz płaski 6004 Joker

Wielu użytkowników poszukuje uniwersalnego narzędzia do wykonywania połączeń śrubowych o jak najszerszym zakresie zastosowań.

Jedno narzędzie dla wielu wymiarów metrycznych i calowych, które powinno automatycznie dostosowywać się do różnych rozmiarów śrub, umożliwiać bezpieczne osadzenie narzędzia, nie uszkadzać części i zapewniać dużą prędkość pracy.

Bezstopniowo regulowane i równolegle prowadzone szczęki zastępują kilka pojedynczych wymiarów klucza płaskiego. Samoczynne dopasowanie do wymaganej wielkości po osadzeniu narzędzia na nakrętce sześciokątnej lub śrubie.

Zintegrowany mechanizm dźwigni umożliwia pewne zaciśnięcie szczęk na śrubie sześciokątnej lub nakrętce, co znacznie zmniejsza ryzyko ześlizgnięcia i uszkodzenia. Mechanizm zapadkowy zapewnia szybką i płynną pracę bez konieczności zdejmowania klucza.

Dzięki zastosowaniu pryzm można uzyskać kąt pracy wynoszący tylko 30°. Konstrukcja jednoramienna w połączeniu z mechanizmem zapadkowym i pryzmami umożliwia pracę nawet w wąskich przestrzeniach.

Nastawny klucz Joker 6004 jest uniwersalnym narzędziem do wykonywania połączeń śrubowych. Samonastawny. Umożliwiający pewny chwyt. Z mechanizmem zapadkowym.

- Nastawny klucz Joker 6004 obejmuje wszystkie wymiary metryczne i calowe w danym obszarze zastosowania
- Automatyczne i bezstopniowe zaciskanie szczęk na śrubach i nakrętkach sześciokątnych
- Mechanizm dźwigniowy zapobiega ześlizgiwaniu się i uszkodzeniu śruby lub nakrętki podczas pracy
- Szybkie i płynne dokręcanie bez konieczności zdejmowania klucza dzięki mechanizmowi zapadkowemu
- Kąt pracy wynoszący zaledwie 30° dzięki rozmieszczeniu pryzm w szczękach klucza

Samonastawny klucz płaski 6004 Joker XS

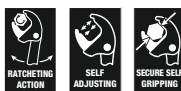

| | EAN | | | | | | |
|-------------|---------|------|-----------|-----|-----|--|---|
| Code | 4013288 | mm | | mm | mm | | |
| 05020099001 | 216892 | 7-10 | 1/4"-3/8" | 117 | 7,7 | | 3 |

Samonastawny klucz płaski 6004 Joker S



| | EAN | | | | | | |
|-------------|---------|-------|------------|-----|----|--|---|
| Code | 4013288 | mm | | mm | mm | | |
| 05020100001 | 211729 | 10-13 | 7/16"-1/2" | 154 | 10 | | 3 |

Samonastawny klucz płaski 6004 Joker M

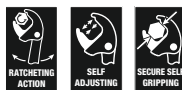

| | EAN | | | | | | |
|-------------|---------|-------|-----------|-----|------|--|---|
| Code | 4013288 | mm | | mm | mm | | |
| 05020103001 | 216908 | 13-16 | 1/2"-5/8" | 188 | 12,4 | | 3 |

Samonastawny klucz płaski 6004 Joker L



| | EAN | | | | | | |
|-------------|---------|-------|-----------|-----|----|--|---|
| Code | 4013288 | mm | | mm | mm | | |
| 05020101001 | 214706 | 16-19 | 5/8"-3/4" | 224 | 14 | | 3 |

Samonastawny klucz płaski 6004 Joker XL



| | EAN | | | | | | |
|-------------|---------|-------|-------------|-----|----|--|---|
| Code | 4013288 | mm | | mm | mm | | |
| 05020104001 | 216915 | 19-24 | 3/4"-15/16" | 256 | 16 | | 2 |

Samonastawny klucz płaski 6004 Joker XXL



| | EAN | | | | | | |
|-------------|---------|-------|---------------|-----|----|--|---|
| Code | 4013288 | mm | | mm | mm | | |
| 05020102001 | 214713 | 24-32 | 15/16"-1 1/4" | 322 | 20 | | 3 |

Zestaw samonastawnych kluczy płaskich 6004 Joker 4 Set 1

- Kompaktowy zestaw w składanym etui z czterema kluczami Joker 6004 z mechanizmem regulacji pokrywa wszystkie wymiary metryczne i calowe w zakresie od 7 do 19 mm lub od 1/4" do 3/4"

Zestaw samonastawnych kluczy płaskich 6004 Joker 4 Set 1



| | EAN | | |
|-------------|---------|--|---|
| Code | 4013288 | | |
| 05020110001 | 217516 | | 1 |
| | | 6004 Joker XS 1x 7-10 (1/4"-3/8")x117 | |
| | | 6004 Joker S 1x 10-13 (1/16"-1/2")x154 | |
| | | 6004 Joker M 1x 13-16 (1/2"-5/8")x188 | |
| | | 6004 Joker L 1x 16-19 (5/8"-3/4")x224 | |

Klucz płaski dwustronny Joker 6005

- Klucz płaski dwustronny Joker
- Przeznaczony w szczególności do wąskich przestrzeni
- Specjalna geometria szczęk rozszerza możliwości zastosowania narzędzia
- Mały kąt pracy umożliwia "chwytywanie" śruby co 15°
- Z systemem wyszukiwania narzędzi Wera „Take it easy”: system oznaczenia kolorystycznego narzędzi według rozmiaru

Klucz płaski dwustronny Joker 6005



| Code | EAN | | | | | | | | |
|-------------|---------|--|----|----|----|------|-----|----|--|
| Code | EAN | | mm | mm | mm | mm | mm | mm | |
| 05020310001 | 4013288 | | 6 | 16 | 7 | 17,7 | 4 | 3 | |
| 05020311001 | 224873 | | 8 | 19 | 9 | 21 | 4,5 | 3 | |
| 05020312001 | 224880 | | 10 | 23 | 11 | 25 | 5 | 3 | |
| 05020313001 | 224897 | | 12 | 26 | 13 | 27 | 5,5 | 3 | |

Zestaw kluczy płaskich dwustronnych 6005 Joker 4 Set 1

- Klucz płaski Joker w nowym uchwycie, który umożliwia przechowywanie w torbie narzędziowej i oszczędza miejsce

Zestaw kluczy płaskich dwustronnych 6005 Joker 4 Set 1



| Code | EAN | | |
|---|---------|--------|---|
| 05020314001 | 4013288 | 224750 | 1 |
| 6005 Joker Double 1x 6x7x111,8; 1x 8x9x122,2; 1x 10x11x137,3; 1x 12x13x166 | | | |

Listwa magnetyczna Joker 9610, na 11 kluczy płaskich, bez kluczy

- Listwa mocno przylega do metalowych powierzchni dzięki silnemu magnesowi. Listwę można również przymocować do ściany
- Zaciski na listwie zapewniają idealne mocowanie narzędzi

Listwa magnetyczna Joker 9610, na 11 kluczy płaskich, bez kluczy

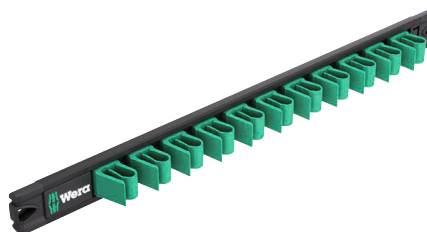

| Code | EAN | | | | | | | |
|-------------|---------|------|-------|--|--|--|--|---|
| Code | EAN | mm | mm | | | | | |
| 05136413001 | 4013288 | 30,0 | 370,0 | | | | | 1 |





Klucze trzpieniowe

Hex-Plus - wydłuża żywotność wkrętów z gniazdem sześciokątnym

Zredukowana siła docisku dzięki zwiększonej powierzchni styku w łbie śruby lub wkrętu.

Większa żywotność produktu.

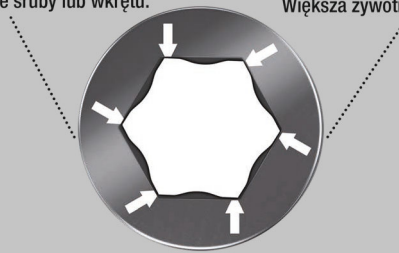

Kraftform Stainless - stal nierdzewna zapobiegająca korozji nalotowej

Narzędzia Wera produkowane ze stali nierdzewnej eliminują ryzyko powstawania nieestetycznej korozji nalotowej.

Poddawane procesowi hartowania w piecach.

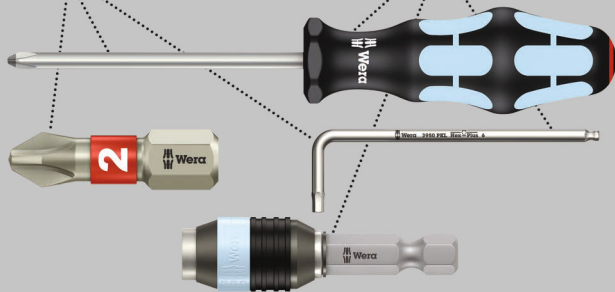

Zestaw wysokiej jakości kluczy trzpieniowych ze stali nierdzewnej do śrub z gniazdem sześciokątnym. Stal nierdzewna zapobiega powstawaniu korozji nalotowej.

Profil Hex-Plus, zapewniający większą powierzchnię styku w gnieździe, minimalizuje efekt działania karbu i ryzyko odkształcenia gniazda śruby. Z kulką na długim ramieniu: kulka umieszczona na końcówce wkrętaka pozwala na odchylenie osi narzędzia względem osi wkrętu, umożliwiając dokręcanie i odkręcanie pod kątem. Z systemem wyszukiwania narzędzi „Take it easy”: oznaczenie kolorystyczne rozmiaru. W opornym na zużycie uchwycie.

- Rozwiązanie problemu korozji: do montażu stali nierdzewnej stosować narzędzia ze stali nierdzewnej!
- Hex-Plus wydłuża żywotność wkrętów z gniazdem sześciokątnym
- Z systemem wyszukiwania narzędzi „Take it easy”: oznaczenie kolorystyczne rozmiaru
- Odporny na zużycie materiał uchwytu gwarantuje długą żywotność
- Nakładka z tworzywa sztucznego z systemem identyfikacji kolorystycznej zapewnia wygodny uchwyt nawet w niskich temperaturach

Zestaw kluczy trzpieniowych, metrycznych, ze stali nierdzewnej, z funkcją przytrzymywania 3950/9 Hex-Plus Multicolour HF Stainless 1

- Od rozmiaru 3,0 z funkcją przytrzymywania na długim ramieniu pozwalającą niezawodnie utrzymać śruby na narzędziu

Zestaw kluczy trzpieniowych, metrycznych, ze stali nierdzewnej, z funkcją przytrzymywania 3950/9 Hex-Plus Multicolour HF Stainless 1

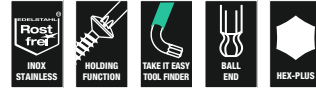

| Code | EAN | | |
|------------|---------|---|---|
| | 4013288 | | |
| 0502269001 | 224477 | | 1 |
| | | 3950 SPKL Multicolour 1x 1,5x90; 1x 2,0x101; 1x 2,5x112 | |
| | | 3950 SPKL Multicolour HF 1x 3,0x123; 1x 4,0x137; 1x 5,0x154; 1x 6,0x172; 1x 8,0x195; 1x 10,0x224 | |

3950/9 Hex-Plus Multicolour Stainless 1 Zestaw kluczy trzpieniowych ze stali nierdzewnej, metrycznych



| Code | EAN | | |
|-------------|---------|--|---|
| | 4013288 | | |
| 05022669001 | 185211 | | 1 |
| | | 3950 SPKL Multicolour 1x 1,5x90; 1x 2,0x101; 1x 2,5x112; 1x 3,0x123; 1x 4,0x137; 1x 5,0x154; 1x 6,0x172; 1x 8,0x195; 1x 10,0x224 | |

3950/9 Hex-Plus Stainless 1 Zestaw kluczy trzpieniowych ze stali nierdzewnej, metrycznych

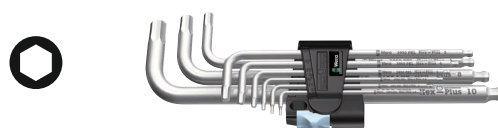

| Code | EAN | | |
|-------------|---------|---|----|
| | 4013288 | | |
| 05022720001 | 111364 | | 10 |
| | | 3950 PKL 1x 1,5x90; 1x 2,0x101; 1x 2,5x112; 1x 3,0x123; 1x 4,0x137; 1x 5,0x154; 1x 6,0x172; 1x 8,0x195; 1x 10,0x224 | |

3950/9 Hex-Plus Stainless 1 SB Zestaw kluczy trzpieniowych ze stali nierdzewnej, metrycznych, w opakowaniu z zawieszką

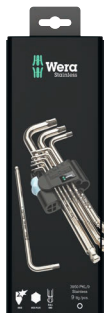

| Code | EAN | | |
|-------------|--------|---|--|
| 05073544001 | 180377 | ○ | 3950 PKL 1x 1,5x90; 1x 2,0x101; 1x 2,5x112; 1x 3,0x123; 1x 4,0x137; 1x 5,0x154; 1x 6,0x172; 1x 8,0x195; 1x 10,0x224 |

3950/9 Hex-Plus Imperial Stainless 1 Zestaw kluczy trzpieniowych ze stali nierdzewnej, calowych

- W wytrzymałym etui

3950/9 Hex-Plus Imperial Stainless 1 Zestaw kluczy trzpieniowych ze stali nierdzewnej, calowych



| Code | EAN | | |
|-------------|--------|---|--|
| 05022721001 | 117281 | ○ | 3950 PKL inch 1x 3/32"x112; 1x 7/64"x119; 1x 1/8"x123; 1x 9/64"x130; 1x 5/32"x137; 1x 3/16"x154; 1x 1/4"x185; 1x 5/16"x195; 1x 3/8"x224 |

950/9 Hex-Plus Multicolour HF 1 Zestaw kluczy trzpieniowych z kulką, BlackLaser, metrycznych, z funkcją przytrzymywania

- Klucze trzpieniowe do śrub z gniazdem sześciokątnym, z funkcją przytrzymywania
- Długie ramię z końcówką sferyczną
- Nakładka z tworzywa sztucznego z systemem identyfikacji kolorystycznej zapewnia wygodny uchwyt nawet w niskich temperaturach



| Code | EAN | | |
|-------------|--------|---|---|
| 05022210001 | 188403 | ○ | 950 SPKL Multicolour 1x 1,5x90; 1x 2,0x101; 1x 2,5x112 |
| | | ○ | 950 SPKL HF Multicolour 1x 3,0x123; 1x 4,0x137; 1x 5,0x154; 1x 6,0x172; 1x 8,0x195; 1x 10,0x224 |

950/9 Hex-Plus Multicolour 1 Zestaw kluczy trzpieniowych z kulką, BlackLaser, metrycznych



| Code | EAN | | |
|-------------|--------|---|--|
| 05022089001 | 180841 | ○ | 950 SPKL Multicolour 1x 1,5x90; 1x 2,0x101; 1x 2,5x112; 1x 3,0x123; 1x 4,0x137; 1x 5,0x154; 1x 6,0x172; 1x 8,0x195; 1x 10,0x224 |

950/9 Hex-Plus Multicolour 1 SB Zestaw kluczy trzpieniowych z kulką, BlackLaser, metrycznych, w opakowaniu z zawieszką



| | | | | |
|-------------|--------|---------|---|---|
| Code | | EAN | | |
| | | 4013288 | | |
| 05073593001 | 165688 | | 950 SPKL Multicolour 1x 1.5x90; 1x 2.0x101; 1x 2.5x112; 1x 3.0x123; 1x 4.0x137; 1x 5.0x154; 1x 6.0x172; 1x 8.0x195; 1x 10.0x224 | 1 |

Klucze trzpieniowe w dwukomponentowym uchwycie.

Pewny chwyt kluczy w uchwycie.

Wykonanie z pełnej gumy zapewniające większą trwałość.

Wygodny mechanizm zamykający/otwierający.

Oznaczenie wielkości na uchwycie.



950/9 Hex-Plus Multicolour 2 Zestaw kluczy trzpieniowych z kulką, BlackLaser, metrycznych

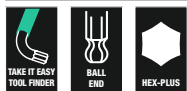

| | | | | |
|-------------|--------|---------|--|---|
| Code | | EAN | | |
| | | 4013288 | | |
| 05133164001 | 207517 | | 950 SPKS Multicolour 1x 1,5x50; 1x 2,0x56; 1x 2,5x63; 1x 3,0x71; 1x 4,0x80; 1x 5,0x90; 1x 6,0x100; 1x 8,0x112; 1x 10,0x125 | 1 |

Zestaw kluczy trzpieniowych 950/9 Hex-Plus Multicolour 3, metrycznych, BlackLaser

9 kluczy trzpieniowych z kolorową osłonką z tworzywa sztucznego (SPKL) wykonaną z okrągłych profili i zapewniającą wygodny chwyt dla dłoni. Osłonka umożliwia wygodną i bezpieczną pracę także przy niskich temperaturach. Łatwa identyfikacja właściwego klucza dzięki wygrawerowanemu laserowo rozmiarowi i oznaczeniu kolorami.

Praktyczne przechowywanie w stojaku do umieszczenia na stole lub przymocowania do ściany. Uchwyt 9538 zintegrowany ze stojakiem, który można wyjąć do zastosowań w terenie.

Stojak wyposażony jest również w wyjmowany magnetyzer 9538, za pomocą którego można namagnesować (i roznamagnesować) śruby i końcówki narzędzi, eliminując potrzebę przytrzymywania śruby drugą ręką.

- Praktyczne przechowywanie w stojaku, który można umieścić na stole lub zamocować na ścianie
- Uchwyt zintegrowany ze stojakiem, który można wyjąć do zastosowań w terenie
- Zdejmowany magnes do magnesowania i roznamagnesowywania końcówek narzędzi
- Klucz trzpieniowy do wkrętów z gniazdem sześciokątnym
- Hex-Plus wydłuża żywotność wkrętów z gniazdem sześciokątnym
- Nakładka z tworzywa sztucznego dla wygodnego chwytu w warunkach niskich temperatur
- Długie ramię z końcówką sferyczną
- BlackLaser zapewnia doskonałą ochronę antykorozyjną i długą żywotność

Zestaw kluczy trzpieniowych 950/9 Hex-Plus Multicolour 3, metrycznych, BlackLaser



| | | | | |
|-------------|--------|---------|---|---|
| Code | | EAN | | |
| | | 4013288 | | |
| 05133165001 | 230294 | | 950 SPKL Multicolour 1x 1,5x90; 1x 2,0x101; 1x 2,5x112; 1x 3,0x123; 1x 4,0x137; 1x 5,0x154; 1x 6,0x172; 1x 8,0x195; 1x 10,0x224 | 1 |
| | | | 9539 | |
| | | | 9109 | |
| | | | 9538 | |

3950/9 Hex-Plus Multicolour Imperial Stainless 1 Zestaw kluczy trzpieniowe ze stali nierdzewnej, z kulką, calowe

Zestaw wysokiej jakości kluczy trzpieniowych calowy ze stali nierdzewnej do śrub z gniazdem sześciokątnym. Stal nierdzewna zapobiega powstawaniu korozji nalotowej.

Profil Hex-Plus, zapewniający większą powierzchnię styku w gnieździe, minimalizuje efekt działania karbu i ryzyko odkształcenia gniazda śruby. Z końcówką kulistą na długim ramieniu: końcówka kulista umieszczona na końcówce wkrętaka pozwala na odchylenie osi narzędzia względem osi śruby, umożliwiając dokręcanie i odkręcanie pod kątem.

System wyszukiwania narzędzi „Take it easy” z oznaczeniem kolorystycznym kluczy według rozmiaru. Niemal niezniszczalny uchwyt na klucze trzpieniowe.

3950/9 Hex-Plus Multicolour Imperial Stainless 1 Zestaw kluczy trzpieniowe ze stali nierdzewnej, z kulką, calowe



| | | | | |
|-------------|-------------------|--|--|---|
| | | | | |
| Code | EAN | | | |
| 05022860001 | 4013288 221360 | | | 1 |
| | | | 3950 SPKL Multicolour Imperial 1x 5/64"x101; 1x 3/32"x112; 1x 1/8"x123; 1x 5/32"x137; 1x 3/16"x154; 1x 7/32"x172; 1x 1/4"x185; 1x 5/16"x195; 1x 3/8"x224 | |

3950/9 Hex-Plus Multicolour Imperial Stainless 1 Zestaw kluczy trzpieniowe ze stali nierdzewnej, z kulką, calowe

- W wytrzymałym etui

950/9 Hex-Plus Multicolour Imperial 1 Zestaw kluczy trzpieniowych z kulką, BlackLaser, calowych



| | | | | |
|-------------|-------------------|--|---|---|
| | | | | |
| Code | EAN | | | |
| 05022639001 | 4013288 182593 | | | 1 |
| | | | 950 SPKL inch 1x 5/64"x101; 1x 3/32"x112; 1x 1/8"x123; 1x 5/32"x137; 1x 3/16"x154; 1x 7/32"x172; 1x 1/4"x185; 1x 5/16"x195; 1x 3/8"x224 | |

950/9 Hex-Plus Multicolour Imperial 2 Zestaw kluczy trzpieniowych z kulką, BlackLaser, calowych



| | | | | |
|-------------|-------------------|--|---|---|
| | | | | |
| Code | EAN | | | |
| 05022640001 | 4013288 219107 | | | 1 |
| | | | 950 SPKL inch 1x 5/64"x101; 1x 3/32"x112; 1x 1/8"x123; 1x 5/32"x137; 1x 3/16"x154; 1x 7/32"x172; 1x 1/4"x185; 1x 5/16"x195; 1x 3/8"x224 | |

Zestaw kluczy trzpieniowych 950/9 Hex-Plus Multicolour Imperial 3, calowych, BlackLaser

- Calowy

Zestaw kluczy trzpieniowych 950/9 Hex-Plus Multicolour Imperial 3, calowych, BlackLaser



| | | | | |
|-------------|-------------------|--|--|---|
| | | | | |
| Code | EAN | | | |
| 05022641001 | 4013288 230188 | | | 1 |
| | | | 950 SPKS Multicolour, calowy 1x 5/64"x50; 1x 3/32"x56; 1x 1/8"x63; 1x 5/32"x71; 1x 3/16"x80; 1x 7/32"x90; 1x 1/4"x100; 1x 5/16"x112; 1x 3/8"x125 | |

950/7 Hex-Plus Multicolour Magnet 1 Zestaw kluczy trzpieniowych z kulką, BlackLaser, metrycznych, z magnetyzerem

- Sytuacja, w której klucze trzpieniowe same wypadają z uchwytu, nie może mieć miejsca. Materiał użyty przez firmę Wera jest odporny na zużycie i gwarantuje trwały i pewny chwyt narzędzia, nawet po długim użytkowaniu. Praktyczny suwak gwarantuje łatwe otwieranie rozkładanego uchwytu, pozwalając na szybkie i pewne wyjęcie narzędzia.

950/7 Hex-Plus Multicolour Magnet 1 Zestaw kluczy trzpieniowych z kulką, BlackLaser, metrycznych, z magnetyzerem

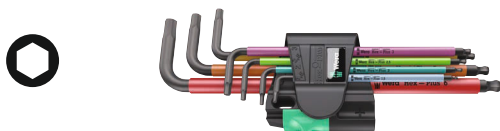

| Code | EAN | | |
|-------------|--------|---|---|
| 05022534001 | 183750 | | 5 |
| | | 950 SPKL Multicolour 1x 1,5x90; 1x 2,0x101; 1x 2,5x112; 1x 3,0x123; 1x 4,0x137; 1x 5,0x154; 1x 6,0x172 | |

950/9 L Hex-Plus HF 1 Zestaw kluczy trzpieniowych, chromowany, metrycznych, z funkcją przytrzymywania

- Funkcja przytrzymywania na długim ramieniu gwarantuje pewne przytrzymanie śrub i wkrętów
- Skuteczna ochrona antykorozyjna dzięki chromowanej powierzchni

950/9 L Hex-Plus HF 1 Zestaw kluczy trzpieniowych, chromowany, metrycznych, z funkcją przytrzymywania



| Code | EAN | | |
|-------------|--------|---|---|
| 05022130001 | 207227 | | 1 |
| | | 950 L 1x 1,5x90 ¹⁾ ; 1x 2,0x100; 1x 2,5x112 | |
| | | 950 L HF 1x 3,0x126; 1x 4,0x140; 1x 5,0x160; 1x 6,0x180; 1x 8,0x200; 1x 10,0x219 | |

¹⁾Tradycyjny profil sześciokątny

950/9 Hex-Plus 1 Zestaw kluczy trzpieniowych z kulką, chromowanych, metrycznych



| Code | EAN | | |
|-------------|--------|---|----|
| 05022087001 | 104816 | | 10 |
| | | 950 PKL 1x 1,5x90 ¹⁾ ; 1x 2,0x100; 1x 2,5x112; 1x 3,0x126; 1x 4,0x140; 1x 5,0x160; 1x 6,0x180; 1x 8,0x200; 1x 10,0x219 | |

¹⁾Tradycyjny profil sześciokątny

950/9 Hex-Plus 1 SB Zestaw kluczy trzpieniowych z kulką, chromowanych, metrycznych, w opakowaniu z zawieszką



| Code | EAN | | |
|-------------|--------|---|---|
| 05073391001 | 030160 | | 1 |
| | | 950 PKL 1x 1,5x90 ¹⁾ ; 1x 2,0x100; 1x 2,5x112; 1x 3,0x126; 1x 4,0x140; 1x 5,0x160; 1x 6,0x180; 1x 8,0x200; 1x 10,0x219 | |

¹⁾Tradycyjny profil sześciokątny

950/9 Hex-Plus 2 Zestaw kluczy trzpieniowych długich, chromowanych, metrycznych



| Code | EAN | | |
|-------------|--------|---|----|
| 05021909001 | 111937 | | 10 |
| | | 950 L 1x 1,5x90 ¹⁾ ; 1x 2,0x100; 1x 2,5x112; 1x 3,0x126; 1x 4,0x140; 1x 5,0x160; 1x 6,0x180; 1x 8,0x200; 1x 10,0x219 | |

¹⁾Tradycyjny profil sześciokątny

950/9 Hex-Plus 3 Zestaw kluczy trzpieniowych krótkich z kulką, chromowanych, metrycznych

- Wykonanie krótkie
- Długie ramię z końcówką sferyczną

950/9 Hex-Plus 3 Zestaw kluczy trzpieniowych krótkich z kulką, chromowanych, metrycznych



| Code | EAN | | |
|-------------|---------|---|----|
| | 4013288 | | |
| 05133163001 | 112255 | | 10 |
| | | ○ 950 PKL 1x 1,5x50 ¹⁾ ; 1x 2,0x56; 1x 2,5x63; 1x 3,0x71; 1x 4,0x80; 1x 5,0x90; 1x 6,0x100; 1x 8,0x112; 1x 10,0x125 | |

¹⁾Tradycyjny profil sześciokątny

950/9 Hex-Plus 4 Zestaw kluczy trzpieniowych z kulką, chromowanych, metrycznych

- Ekstra krótkie ramię do montażu w trudnodostępnych miejscach
- Długie ramię z końcówką sferyczną

950/9 Hex-Plus 4 Zestaw kluczy trzpieniowych z kulką, chromowanych, metrycznych



| Code | EAN | | |
|-------------|---------|---|---|
| | 4013288 | | |
| 05073594001 | 139177 | | 1 |
| | | ○ 950 PKLS 1x 1,5x90 ¹⁾ ; 1x 2,0x100; 1x 2,5x112; 1x 3,0x126; 1x 4,0x140; 1x 5,0x160; 1x 6,0x180; 1x 8,0x200; 1x 10,0x219 | |

¹⁾Tradycyjny profil sześciokątny

950/9 Hex-Plus 5 Zestaw kluczy trzpieniowych krótkich, chromowanych, metrycznych



| Code | EAN | | |
|-------------|---------|--|----|
| | 4013288 | | |
| 05021406001 | 111890 | | 10 |
| | | ○ 950 1x 1,5x45 ¹⁾ ; 1x 2,0x50; 1x 2,5x56; 1x 3,0x63; 1x 4,0x70; 1x 5,0x80; 1x 6,0x90; 1x 8,0x100; 1x 10,0x112 | |

¹⁾Tradycyjny profil sześciokątny.

950/9 Hex-Plus 6 Zestaw kluczy trzpieniowych z kulką, BlackLaser, metrycznych

- BlackLaser zapewnia doskonałą ochronę antykorozyjną i długą żywotność

950/9 Hex-Plus 6 Zestaw kluczy trzpieniowych z kulką, BlackLaser, metrycznych



| Code | EAN | | |
|-------------|---------|---|----|
| | 4013288 | | |
| 05022086001 | 104809 | | 10 |
| | | ○ 950 PKL BM 1x 1,5x90 ¹⁾ ; 1x 2,0x100; 1x 2,5x112; 1x 3,0x126; 1x 4,0x140; 1x 5,0x160; 1x 6,0x180; 1x 8,0x200; 1x 10,0x219 | |

¹⁾Tradycyjny profil sześciokątny

950/9 Hex-Plus 6 SB Zestaw kluczy trzpieniowych z kulką, BlackLaser, metrycznych, w opakowaniu z zawieszką



| Code | EAN | | |
|-------------|---------|---|---|
| | 4013288 | | |
| 05073596001 | 106414 | | 1 |
| | | ○ 950 PKL BM 1x 1,5x90 ¹⁾ ; 1x 2,0x100; 1x 2,5x112; 1x 3,0x126; 1x 4,0x140; 1x 5,0x160; 1x 6,0x180; 1x 8,0x200; 1x 10,0x219 | |

¹⁾Tradycyjny profil sześciokątny

950/9 Hex-Plus 7 Zestaw kluczy trzpieniowych krótkich, BlackLaser, metrycznych

- Wykonanie krótkie

950/9 Hex-Plus 7 Zestaw kluczy trzpieniowych krótkich, BlackLaser, metrycznych



| Code | EAN | | |
|-------------|---------|---|----|
| | 4013288 | | |
| 05021737001 | 112286 | | 10 |
| | | ○ 950 BM 1x 1,5x45 ¹⁾ ; 1x 2,0x50; 1x 2,5x56; 1x 3,0x63; 1x 4,0x70; 1x 5,0x80; 1x 6,0x90; 1x 8,0x100; 1x 10,0x112 | |

¹⁾Tradycyjny profil sześciokątny

Zestaw kluczy trzpieniowych 950/9 Hex-Plus 8, metrycznych, chromowanych

9 chromowanych kluczy trzpieniowych Hex-Plus umożliwiających pracę ze śrubami z zaokrąglonym gniazdem stanowi kompletny asortyment narzędzi do śrub z gniazdem sześciokątnym.

Praktyczne przechowywanie w stojaku do umieszczenia na stole lub przymocowania do ściany. Uchwyt zintegrowany ze stojakiem, który można wyjąć do zastosowań w terenie.

Stojak wyposażony jest również w wyjmowany magnetyzer, za pomocą którego można namagnesować (i rozmagnesować) śruby i końcówki narzędzi, eliminując potrzebę przytrzymywania śruby drugą ręką.

- Praktyczne przechowywanie w stojaku, który można umieścić na stole lub zamocować na ścianie
- Uchwyt zintegrowany ze stojakiem, który można wyjąć do zastosowań w terenie
- Zdejmowany magnes do magnesowania i rozmagnesowywania końcówek narzędzi

Zestaw kluczy trzpieniowych 950/9 Hex-Plus 8, metrycznych, chromowanych



| Code | EAN | | |
|-------------|---------|--|---|
| 05022102001 | 4013288 | | 1 |
| | 230171 | | |
| | | 950 PKL 1x 1,5x90 ¹⁾ ; 1x 2,0x100; 1x 2,5x112; 1x 3,0x126; 1x 4,0x140; 1x 5,0x160; 1x 6,0x180; 1x 8,0x200; 1x 10,0x219 | |
| | | 9109 | |
| | | 9536 | |
| | | 9538 | |

¹⁾Standardowy profil sześciokątny

950/7 Hex-Plus Magnet 1 Zestaw kluczy trzpieniowych z kulką, chromowanych, metrycznych, z magnetyzerem

- Sytuacja, w której klucze trzpieniowe same wypadają z uchwytu, nie może mieć miejsca. Materiał użyty przez firmę Wera jest odporny na zużycie i gwarantuje trwały i pewny chwyt narzędzia, nawet po długim użytkowaniu. Praktyczny suwak gwarantuje łatwe otwieranie rozkładanego uchwytu, pozwalając na szybkie i pewne wyjęcie narzędzia.

950/7 Hex-Plus Magnet 1 Zestaw kluczy trzpieniowych z kulką, chromowanych, metrycznych, z magnetyzerem

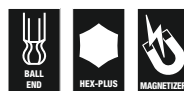

| Code | EAN | | |
|-------------|---------|--|----|
| 05022101001 | 4013288 | | 10 |
| | 111968 | | |
| | | 950 PKL 1x 1,5x90 ¹⁾ ; 1x 2,0x100; 1x 2,5x112; 1x 3,0x126; 1x 4,0x140; 1x 5,0x160; 1x 6,0x180 | |

¹⁾Tradycyjny profil sześciokątny

950/7 Hex-Plus 1 Zestaw kluczy trzpieniowych z kulką, metrycznych

- Długie ramię z końcówką sferyczną

950/7 Hex-Plus 1 Zestaw kluczy trzpieniowych z kulką, metrycznych



| Code | EAN | | |
|-------------|---------|--|----|
| 05022181001 | 4013288 | | 10 |
| | 111883 | | |
| | | 950 PKL 1x 1,5x90 ¹⁾ ; 1x 2,0x100; 1x 2,5x112; 1x 3,0x126; 1x 4,0x140; 1x 5,0x160; 1x 6,0x180 | |

¹⁾Tradycyjny profil sześciokątny

950/13 Hex-Plus Imperial 1 Zestaw kluczy trzpieniowych z kulką, BlackLaser, stalowych

- BlackLaser zapewnia doskonałą ochronę antykorozyjną i długą żywotność
- Długie ramię z końcówką sferyczną

950/13 Hex-Plus Imperial 1 Zestaw kluczy trzpieniowych z kulką, BlackLaser, stalowych



| Code | EAN | | |
|-------------|---------|---|----|
| | 4013288 | | |
| 05021728001 | 111982 | | 10 |
| | | ○ 950 PKL inch 1x 0,05"x83 ¹⁾ ; 1x 1/16"x91 ¹⁾ ; 1x 5/64"x100; 1x 3/32"x112; 1x 7/64"x119; 1x 1/8"x126; 1x 9/64"x132; 1x 5/32"x140; 1x 3/16"x160; 1x 7/32"x180; 1x 1/4"x190; 1x 5/16"x200; 1x 3/8"x212 | |

¹⁾Tradycyjny profil sześciokątny

950/13 Hex-Plus Imperial 1 SB Zestaw kluczy trzpieniowych z kulką, BlackLaser, stalowych

Zestaw wysokiej jakości kluczy trzpieniowych stalowych do śrub z gniazdem sześciokątnym w praktycznym uchwycie z odpornego na zużycie materiału gwarantującym pewne mocowanie narzędzi i jednocześnie łatwe ich wyjmowanie.

Klucze trzpieniowe z profilem Hex-Plus: profil Hex-Plus, zapewniający większą powierzchnię styku w gnieździe śruby. Minimalizuje efekt działania karbu i ryzyko odkształcenia gniazda śruby. Kulka umieszczona na długim ramieniu umożliwia łatwą pracę trudno w dostępnych przestrzeniach montażowych.

Klucz poddany procesowi obróbki powierzchni Black Laser wyróżnia się doskonałą ochroną powierzchni oraz wysoką trwałością. Wygrawerowane laserowo i dzięki temu odporne na ścieranie oznaczenie rozmiarów umożliwia szybki dostęp do potrzebnych narzędzi.

950/13 Hex-Plus Imperial 1 SB Zestaw kluczy trzpieniowych z kulką, BlackLaser, stalowych



| Code | EAN | | |
|-------------|---------|---|---|
| | 4013288 | | |
| 05021721001 | 221315 | ○ 950 PKL inch 1x 0.05"x83 ¹⁾ ; 1x 1/16"x91 ¹⁾ ; 1x 5/64"x100; 1x 3/32"x112; 1x 7/64"x119; 1x 1/8"x126; 1x 9/64"x132; 1x 5/32"x140; 1x 3/16"x160; 1x 7/32"x180; 1x 1/4"x190; 1x 5/16"x200; 1x 3/8"x212 | 1 |

¹⁾Tradycyjny profil sześciokątny



950/9 Hex-Plus Imperial 1 Zestaw kluczy trzpieniowych z kulką, BlackLaser, calowych



| Code | EAN | | |
|-------------|-------------------|--|----|
| 05022171001 | 4013288 111975 | | 10 |
| | |  950 PKL inch 1x 5/64"x100; 1x 3/32"x112; 1x 1/8"x126; 1x 5/32"x140; 1x 3/16"x160; 1x 7/32"x180; 1x 1/4"x190; 1x 5/16"x200; 1x 3/8"x212 | |

950/9 Hex-Plus Imperial 1 SB Zestaw kluczy trzpieniowych z kulką, BlackLaser, calowych, w opakowaniu z zawieszką



| Code | EAN | | |
|-------------|-------------------|--|---|
| 05133180001 | 4013288 154118 | | 1 |
| | |  950 PKL inch 1x 5/64"x100; 1x 3/32"x112; 1x 1/8"x126; 1x 5/32"x140; 1x 3/16"x160; 1x 7/32"x180; 1x 1/4"x190; 1x 5/16"x200; 1x 3/8"x212 | |

Bicycle Set 4



Klucz trzpieniowy z kolorową osłonką z tworzywa sztucznego wykonaną z okrągłych profili zapewniającą wygodny uchwyt dla dłoni podczas prac związanych z naprawą rowerów. Osłonka umożliwia wygodną i bezpieczną pracę także w niskich temperaturach.

Łatwa identyfikacja właściwego klucza dzięki wygrawerowanemu laserowo rozmiarowi i oznaczeniu kolorami. Do śrub z gniazdem sześciokątnym i śrub TORX®. W wytrzymałym i lekkim, składanym etui.

- W praktycznym, lekkim, składanym etui ułatwiającym swobodne przenoszenie

Bicycle Set 4



| Code | EAN | | |
|-------------|-------------------|---|---|
| 05004173001 | 4013288 211446 | | 1 |
| | |  950 SPKL Multicolour 1x 2,0x101; 1x 2,5x112 | |
| | |  950 SPKL HF Multicolour 1x 3,0x123; 1x 4,0x137; 1x 5,0x154; 1x 6,0x172; 1x 8,0x195 | |
| | |  967 SXL TORX® HF Multicolour 1x TX 10x112; 1x TX 25x154 | |

Klucz trzpieniowy, metryczny, ze stali nierdzewnej, z funkcją przytrzymywania 3950 SPKL Multicolour HF

Wysokiej jakości klucz trzpieniowy ze stali nierdzewnej do śrub z gniazdem sześciokątnym. Stal nierdzewna zapobiega powstawaniu korozji nalotowej. Profil Hex-Plus, zapewniający większą powierzchnię styku w gnieździe, minimalizuje efekt działania karbu i ryzyko odkształcenia gniazda śruby.

Z kulką na długim ramieniu: kulka umieszczona na końcówce wkrętaka pozwala na odchylenie osi narzędzia względem osi wkrętu, umożliwiając dokręcanie i odkręcanie pod kątem. Z systemem wyszukiwania narzędzi „Take it easy”: oznaczenie kolorystyczne rozmiaru.

- Rozwiązanie problemu korozji: do montażu stali nierdzewnej stosować narzędzia ze stali nierdzewnej!
- Klucze trzpieniowe ze stali nierdzewnej zapobiegają powstawaniu korozji na śrubach ze stali nierdzewnej
- Hex-Plus wydłuża żywotność wkrętów z gniazdem sześciokątnym
- Z funkcją przytrzymywania na długim ramieniu dla bezpiecznego przytrzymywania śruby na narzędziu
- Końcówka kulista na długim ramieniu umożliwia również pracę pod kątem
- Z systemem wyszukiwania narzędzi Wera „Take it easy”: system oznaczenia kolorystycznego narzędzi według rozmiaru
- Wszystkie klucze trzpieniowe posiadają kolorową, łatwą do uchwycenia tulejkę, zapewniającą ergonomiczną i wygodną obsługę nawet w niskich temperaturach
- Z systemem wyszukiwania narzędzi Wera „Take it easy”: system oznaczenia kolorystycznego narzędzi według rozmiaru

Klucz trzpieniowy, metryczny, ze stali nierdzewnej, z funkcją przytrzymywania 3950 SPKL Multicolour HF

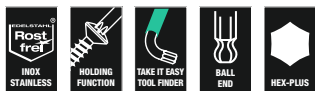

| Code | EAN | | ⊙ | L ₁ | L ₂ | L ₃ | L ₄ | |
|-------------|---------|--|------|----------------|----------------|----------------|----------------|----|
| | 4013288 | | mm | mm | mm | | | |
| 05022693001 | 224415 | | 3,0 | 123 | 21 | 4 7/8" | 27/32" | 10 |
| 05022694001 | 224422 | | 4,0 | 137 | 24 | 5 3/8" | 1" | 10 |
| 05022695001 | 224439 | | 5,0 | 154 | 27 | 6 1/16" | 1 1/16" | 10 |
| 05022696001 | 224446 | | 6,0 | 172 | 31 | 6 3/4" | 1 1/4" | 10 |
| 05022697001 | 224453 | | 8,0 | 195 | 37 | 7 11/16" | 1 7/16" | 10 |
| 05022698001 | 224460 | | 10,0 | 224 | 42 | 9" | 1 11/16" | 10 |

3950 SPKL Multicolour Klucz trzpieniowy ze stali nierdzewnej z kulką, metryczny

Wysokiej jakości klucz trzpieniowy ze stali nierdzewnej do śrub z gniazdem sześciokątnym. Stal nierdzewna zapobiega powstawaniu korozji nalotowej.

Profil Hex-Plus, zapewniający większą powierzchnię styku w gnieździe, minimalizuje efekt działania karbu i ryzyko odkształcenia gniazda śruby. Z kulką na długim ramieniu: kulka umieszczona na końcówce wkrętaka pozwala na odchylenie osi narzędzia względem osi wkrętu, umożliwiając dokręcanie i odkręcanie pod kątem.

Z systemem wyszukiwania narzędzi „Take it easy”: oznaczenie kolorystyczne rozmiaru. W opornym na zużycie uchwycie.

- Rozwiązanie problemu korozji: do montażu stali nierdzewnej stosować narzędzia ze stali nierdzewnej!
- Hex-Plus wydłuża żywotność wkrętów z gniazdem sześciokątnym
- Klucze trzpieniowe ze stali nierdzewnej zapobiegają powstawaniu korozji na śrubach ze stali nierdzewnej
- Z systemem wyszukiwania narzędzi „Take it easy”: oznaczenie kolorystyczne rozmiaru
- Odporny na zużycie materiał uchwytu gwarantuje długą żywotność

3950 SPKL Multicolour Klucz trzpieniowy ze stali nierdzewnej z kulką, metryczny



| Code | EAN | | ⊙ | L ₁ | L ₂ | L ₃ | L ₄ | |
|-------------|---------|--|------|----------------|----------------|----------------|----------------|----|
| | 4013288 | | mm | mm | mm | | | |
| 05022660001 | 185792 | | 1,5 | 90 | 14 | 3 1/2" | 9/16" | 10 |
| 05022661001 | 185808 | | 2,0 | 101 | 16 | 4" | 5/8" | 10 |
| 05022662001 | 185815 | | 2,5 | 112 | 19 | 4 7/16" | 3/4" | 10 |
| 05022663001 | 185822 | | 3,0 | 123 | 21 | 4 7/8" | 27/32" | 10 |
| 05022664001 | 185839 | | 4,0 | 137 | 24 | 5 3/8" | 1" | 10 |
| 05022665001 | 185846 | | 5,0 | 154 | 27 | 6 1/16" | 1 1/16" | 10 |
| 05022666001 | 185860 | | 6,0 | 172 | 31 | 6 3/4" | 1 1/4" | 10 |
| 05022667001 | 185877 | | 8,0 | 195 | 37 | 7 11/16" | 1 7/16" | 10 |
| 05022668001 | 185884 | | 10,0 | 224 | 42 | 9" | 1 11/16" | 10 |

3950 PKL Multicolour Klucz trzpieniowy ze stali nierdzewnej z kulką, calowy



| | EAN | | ⊘ | L ₁ | L ₂ | L ₃ | L ₄ | |
|-------------|---------|--|-------|----------------|----------------|----------------|----------------|----|
| Code | 4013288 | | mm | mm | | | | |
| 05022850001 | 221384 | | 5/64" | 101 | 16 | 4" | 5/8" | 10 |
| 05022851001 | 221469 | | 3/32" | 112 | 19 | 4 7/16" | 3/4" | 10 |
| 05022852001 | 221452 | | 1/8" | 123 | 21 | 4 7/8" | 53/64" | 10 |
| 05022853001 | 221445 | | 5/32" | 137 | 24 | 5 3/8" | 5/16" | 10 |
| 05022854001 | 221438 | | 3/16" | 154 | 27 | 6 1/16" | 1 1/16" | 10 |
| 05022855001 | 221377 | | 7/32" | 172 | 31 | 6 3/4" | 1 7/32" | 10 |
| 05022856001 | 221421 | | 1/4" | 185 | 34 | 7 1/4" | 1 11/32" | 10 |
| 05022857001 | 221414 | | 5/16" | 195 | 37 | 7 11/16" | 1 29/64" | 10 |
| 05022858001 | 221407 | | 3/8" | 224 | 42 | 9" | 1 21/32" | 10 |

3950 PKL Klucz trzpieniowy ze stali nierdzewnej z kulką, metryczny



| | EAN | | ⊘ | L ₁ | L ₂ | L ₃ | L ₄ | |
|-------------|---------|--|------|----------------|----------------|----------------|----------------|----|
| Code | 4013288 | | mm | mm | mm | | | |
| 05022700001 | 111265 | | 1,5 | 90 | 14 | 3 1/2" | 9/16" | 10 |
| 05022701001 | 111272 | | 2,0 | 101 | 16 | 4" | 5/8" | 10 |
| 05022702001 | 111289 | | 2,5 | 112 | 19 | 4 7/16" | 3/4" | 10 |
| 05022703001 | 111296 | | 3,0 | 123 | 21 | 4 7/8" | 27/32" | 10 |
| 05022704001 | 111302 | | 4,0 | 137 | 24 | 5 3/8" | 1" | 10 |
| 05022705001 | 111319 | | 5,0 | 154 | 27 | 6 1/16" | 1 1/16" | 10 |
| 05022706001 | 111326 | | 6,0 | 172 | 31 | 6 3/4" | 1 1/4" | 10 |
| 05022708001 | 111340 | | 8,0 | 195 | 37 | 7 11/16" | 1 7/16" | 10 |
| 05022709001 | 111357 | | 10,0 | 224 | 42 | 9" | 1 11/16" | 10 |

3950 PKL Klucz trzpieniowy ze stali nierdzewnej z kulką, calowy



| | EAN | | ⊘ | L ₁ | L ₂ | L ₃ | L ₄ | |
|-------------|---------|--|-------|----------------|----------------|----------------|----------------|----|
| Code | 4013288 | | mm | mm | | | | |
| 05022710001 | 117151 | | 3/32" | 112 | 19 | 4 7/16" | 3/4" | 10 |
| 05022711001 | 117168 | | 7/64" | 119 | 20 | 4 3/4" | 25/32" | 10 |
| 05022712001 | 117175 | | 1/8" | 123 | 21 | 4 7/8" | 27/32" | 10 |
| 05022713001 | 117182 | | 9/64" | 130 | 22 | 5 3/16" | 29/32" | 10 |
| 05022714001 | 117199 | | 5/32" | 137 | 24 | 5 3/8" | 1" | 10 |
| 05022715001 | 117205 | | 3/16" | 154 | 27 | 6 1/16" | 1 1/16" | 10 |
| 05022716001 | 117212 | | 1/4" | 185 | 34 | 7 1/4" | 1 5/16" | 10 |
| 05022717001 | 117229 | | 5/16" | 195 | 37 | 7 11/16" | 1 7/16" | 10 |
| 05022718001 | 117236 | | 3/8" | 224 | 42 | 9" | 1 11/16" | 5 |

950 SPKL HF Multicolour Klucz trzpieniowy długi z kulką, metryczny, z funkcją przytrzymywania

- Funkcja przytrzymywania gwarantuje pewne przytrzymanie wkrętów na narzędziu

950 SPKL HF Multicolour Klucz trzpieniowy długi z kulką, metryczny, z funkcją przytrzymywania



| | EAN | | ⊘ | L ₁ | L ₂ | L ₃ | L ₄ | |
|-------------|---------|--|------|----------------|----------------|----------------|----------------|----|
| Code | 4013288 | | mm | mm | mm | | | |
| 05022200001 | 188342 | | 3,0 | 123 | 21 | 4 7/8" | 27/32" | 10 |
| 05022201001 | 188359 | | 4,0 | 137 | 24 | 5 3/8" | 1" | 10 |
| 05022202001 | 188366 | | 5,0 | 154 | 27 | 6 1/16" | 1 1/16" | 10 |
| 05022203001 | 188373 | | 6,0 | 172 | 31 | 6 3/4" | 1 1/4" | 10 |
| 05022204001 | 188380 | | 8,0 | 195 | 37 | 7 11/16" | 1 7/16" | 10 |
| 05022205001 | 188397 | | 10,0 | 224 | 42 | 9" | 1 11/16" | 10 |

950 SPKL Multicolour Klucz trzpieniowy długi z kulką, metryczny



| Code | EAN | | ⊙ | ┌ | └ | ┌ | └ | 📦 |
|-------------|--------|--|------|-----|----|----------|----------|----|
| | | | mm | mm | mm | | | |
| 05022600001 | 167842 | | 1,5 | 90 | 14 | 3 1/2" | 9/16" | 10 |
| 05022602001 | 167934 | | 2,0 | 101 | 16 | 4" | 5/8" | 10 |
| 05022604001 | 167859 | | 2,5 | 112 | 19 | 4 7/16" | 3/4" | 10 |
| 05022606001 | 167866 | | 3,0 | 123 | 21 | 4 7/8" | 27/32" | 10 |
| 05022608001 | 167873 | | 4,0 | 137 | 24 | 5 3/8" | 1" | 10 |
| 05022610001 | 167880 | | 5,0 | 154 | 27 | 6 1/16" | 1 1/16" | 10 |
| 05022612001 | 167897 | | 6,0 | 172 | 31 | 6 3/4" | 1 1/4" | 10 |
| 05022614001 | 167903 | | 8,0 | 195 | 37 | 7 11/16" | 1 7/16" | 10 |
| 05022616001 | 167910 | | 10,0 | 224 | 42 | 9" | 1 11/16" | 10 |

950 SPKL Multicolour Klucz trzpieniowy długi z kulką, calowy



| Code | EAN | | ⊙ | ┌ | └ | ┌ | └ | 📦 |
|-------------|--------|--|-------|-----|----|----------|----------|----|
| | | | | mm | mm | | | |
| 05022630001 | 182500 | | 5/64" | 101 | 16 | 4" | 5/8" | 10 |
| 05022631001 | 182517 | | 3/32" | 112 | 19 | 4 7/16" | 3/4" | 10 |
| 05022632001 | 182524 | | 1/8" | 123 | 21 | 4 7/8" | 27/32" | 10 |
| 05022633001 | 182531 | | 5/32" | 137 | 24 | 5 3/8" | 1" | 10 |
| 05022634001 | 182548 | | 3/16" | 154 | 27 | 6 1/16" | 1 1/16" | 10 |
| 05022635001 | 182555 | | 7/32" | 172 | 31 | 6 3/4" | 1 1/4" | 10 |
| 05022636001 | 182562 | | 1/4" | 185 | 34 | 7 1/4" | 1 5/16" | 10 |
| 05022637001 | 182579 | | 5/16" | 195 | 37 | 7 11/16" | 1 7/16" | 10 |
| 05022638001 | 182586 | | 3/8" | 224 | 42 | 9" | 1 11/16" | 10 |

950 SPKS Multicolour Klucz trzpieniowy długi z kulką, metryczny

- Wykonanie krótkie

950 SPKS Multicolour Klucz trzpieniowy długi z kulką, metryczny



| Code | EAN | | ⊙ | ┌ | └ | ┌ | └ | 📦 |
|-------------|--------|--|------|-----|----|---------|----------|----|
| | | | mm | mm | mm | | | |
| 05022678001 | 211910 | | 1,5 | 50 | 14 | 2" | 9/16" | 10 |
| 05022670001 | 211934 | | 2,0 | 56 | 16 | 2 7/32" | 5/8" | 10 |
| 05022671001 | 211927 | | 2,5 | 63 | 19 | 2 1/2" | 3/4" | 10 |
| 05022672001 | 211941 | | 3,0 | 71 | 21 | 2 3/4" | 27/32" | 10 |
| 05022673001 | 211958 | | 4,0 | 80 | 24 | 3 1/8" | 1" | 10 |
| 05022674001 | 211965 | | 5,0 | 90 | 27 | 3 1/2" | 1 1/16" | 10 |
| 05022675001 | 211972 | | 6,0 | 100 | 31 | 4" | 1 1/4" | 10 |
| 05022676001 | 211989 | | 8,0 | 112 | 37 | 4 7/16" | 1 7/16" | 10 |
| 05022677001 | 211996 | | 10,0 | 125 | 42 | 5" | 1 11/16" | 10 |

950 SPKS Multicolour Klucz trzpieniowy długi z kulką, calowy, BlackLaser

- Wykonanie krótkie
- Calowy

950 SPKS Multicolour Klucz trzpieniowy długi z kulką, calowy, BlackLaser



| Code | EAN | | ⊙ | ┌ | └ | ┌ | └ | 📦 |
|-------------|--------|--|-------|-----|----|---------|----------|----|
| | | | | mm | mm | | | |
| 05022651001 | 230201 | | 5/64" | 50 | 14 | 2" | 9/16" | 10 |
| 05022652001 | 230195 | | 3/32" | 56 | 16 | 2 7/32" | 5/8" | 10 |
| 05022653001 | 230218 | | 1/8" | 63 | 19 | 2 1/2" | 3/4" | 10 |
| 05022654001 | 230232 | | 5/32" | 71 | 21 | 2 3/4" | 27/32" | 10 |
| 05022655001 | 230249 | | 3/16" | 80 | 24 | 3 1/8" | 1" | 10 |
| 05022656001 | 230256 | | 7/32" | 90 | 27 | 3 1/2" | 1 1/16" | 10 |
| 05022657001 | 230263 | | 1/4" | 100 | 31 | 4" | 1 1/4" | 10 |
| 05022658001 | 230270 | | 5/16" | 112 | 37 | 4 7/16" | 1 7/16" | 10 |
| 05022659001 | 230287 | | 3/8" | 125 | 42 | 5" | 1 11/16" | 10 |

950 PKL Klucz trzpieniowy długi z kulką, chromowany, metryczny

- Skuteczna ochrona antykorozyjna dzięki chromowanej powierzchni
- Długie ramię z końcówką sferyczną

950 PKL Klucz trzpieniowy długi z kulką, chromowany, metryczny



| Code | EAN | Ø | L ₁ | L ₂ | L ₃ | L ₄ | |
|---------------------------|--------|------|----------------|----------------|----------------|----------------|----|
| 05022050001 ¹⁾ | 018779 | 1,5 | 90 | 14 | 3 1/2" | 9/16" | 10 |
| 05022052001 | 018786 | 2,0 | 100 | 16 | 4" | 5/8" | 10 |
| 05022054001 | 018793 | 2,5 | 112 | 18 | 4 7/16" | 23/32" | 10 |
| 05022056001 | 018809 | 3,0 | 126 | 20 | 5" | 25/32" | 10 |
| 05022058001 | 018816 | 4,0 | 140 | 25 | 5 1/2" | 1" | 10 |
| 05022060001 | 018823 | 5,0 | 160 | 28 | 6 5/16" | 1 3/32" | 10 |
| 05022062001 | 018830 | 6,0 | 180 | 32 | 7 1/16" | 1 1/4" | 10 |
| 05022063001 | 037718 | 7,0 | 190 | 34 | 7 1/2" | 1 5/16" | 10 |
| 05022064001 | 018847 | 8,0 | 200 | 36 | 8" | 1 7/16" | 10 |
| 05022066001 | 018854 | 10,0 | 219 | 40 | 8 11/16" | 1 9/16" | 10 |
| 05022067001 | 038708 | 12,0 | 248 | 45 | 10" | 1 3/4" | 5 |

¹⁾ Tradycyjny profil sześciokątny

950 PKL BM Klucz trzpieniowy długi z kulką, BlackLaser, metryczny

- BlackLaser zapewnia doskonałą ochronę antykorozyjną i długą żywotność
- Długie ramię z końcówką sferyczną

950 PKL BM Klucz trzpieniowy długi z kulką, BlackLaser, metryczny



| Code | EAN | Ø | L ₁ | L ₂ | L ₃ | L ₄ | |
|---------------------------|--------|------|----------------|----------------|----------------|----------------|----|
| 05027101001 ¹⁾ | 094988 | 1,5 | 90 | 14 | 3 1/2" | 9/16" | 10 |
| 05027102001 | 094995 | 2,0 | 100 | 16 | 4" | 5/8" | 10 |
| 05027103001 | 095008 | 2,5 | 112 | 18 | 4 7/16" | 23/32" | 10 |
| 05027104001 | 095015 | 3,0 | 126 | 19 | 5" | 3/4" | 10 |
| 05027105001 | 095022 | 4,0 | 140 | 25 | 5 1/2" | 1" | 10 |
| 05027106001 | 095039 | 5,0 | 160 | 28 | 6 5/16" | 1 3/32" | 10 |
| 05027107001 | 095046 | 6,0 | 180 | 32 | 7 1/16" | 1 1/4" | 10 |
| 05027110001 | 095053 | 7,0 | 190 | 34 | 7 1/2" | 1 5/16" | 10 |
| 05027108001 | 095060 | 8,0 | 200 | 36 | 8" | 1 7/16" | 10 |
| 05027109001 | 095077 | 10,0 | 219 | 40 | 8 11/16" | 1 9/16" | 10 |
| 05027111001 | 095084 | 12,0 | 248 | 45 | 10" | 1 3/4" | 5 |

¹⁾ Tradycyjny profil sześciokątny

950 PKL Klucz trzpieniowy długi z kulką, BlackLaser, calowy



| Code | EAN | Ø | L ₁ | L ₂ | L ₃ | L ₄ | |
|---------------------------|--------|-------|----------------|----------------|----------------|----------------|----|
| 05022079001 ¹⁾ | 041203 | 0,05" | 83 | 14 | 3 1/4" | 9/16" | 10 |
| 05022081001 ¹⁾ | 041210 | 1/16" | 91 | 15 | 3 1/2" | 19/32" | 10 |
| 05022068001 | 018861 | 5/64" | 100 | 16 | 4" | 5/8" | 10 |
| 05022070001 | 018878 | 3/32" | 112 | 18 | 4 7/16" | 23/32" | 10 |
| 05022071001 | 041227 | 7/64" | 119 | 19 | 4 3/4" | 3/4" | 10 |
| 05022072001 | 018885 | 1/8" | 126 | 20 | 5" | 25/32" | 10 |
| 05022073001 | 041234 | 9/64" | 132 | 23 | 5 3/16" | 29/32" | 10 |
| 05022074001 | 018892 | 5/32" | 140 | 25 | 5 1/2" | 1" | 10 |
| 05022076001 | 018908 | 3/16" | 160 | 25 | 6 5/16" | 1" | 10 |
| 05022078001 | 018915 | 7/32" | 180 | 27 | 7 1/16" | 1 1/16" | 10 |
| 05022080001 | 018922 | 1/4" | 190 | 34 | 7 1/2" | 1 5/16" | 10 |
| 05022082001 | 018939 | 5/16" | 200 | 36 | 8" | 1 7/16" | 10 |
| 05022095001 | 038739 | 3/8" | 212 | 38 | 8 3/8" | 1 1/2" | 5 |
| 05022096001 | 038746 | 1/2" | 224 | 40 | 9" | 1 9/16" | 5 |

¹⁾ Tradycyjny profil sześciokątny

950 PKLS Klucz trzpieniowy długi z kulką, chromowany, metryczny

- Ekstra krótkie ramię do montażu w trudnodostępnych miejscach

950 PKLS Klucz trzpieniowy długi z kulką, chromowany, metryczny



| Code | EAN | Ø | L ₁ | L ₂ | L ₃ | L ₄ | |
|---------------------------|--------|------|----------------|----------------|----------------|----------------|----|
| 05022040001 ¹⁾ | 139429 | 1,5 | 90 | 4,5 | 3 1/2" | 11/64" | 10 |
| 05022041001 | 139283 | 2,0 | 100 | 5,5 | 4" | 7/32" | 10 |
| 05022042001 | 139290 | 2,5 | 112 | 6,5 | 4 7/16" | 1/4" | 10 |
| 05022043001 | 139306 | 3,0 | 126 | 7,5 | 5" | 19/64" | 10 |
| 05022044001 | 139313 | 4,0 | 140 | 10,0 | 5 1/2" | 25/64" | 10 |
| 05022045001 | 139320 | 5,0 | 160 | 12 | 6 5/16" | 15/32" | 10 |
| 05022046001 | 139337 | 6,0 | 180 | 15 | 7 1/16" | 19/32" | 10 |
| 05022047001 | 139344 | 8,0 | 200 | 19 | 8" | 3/4" | 10 |
| 05022048001 | 139351 | 10,0 | 219 | 22 | 8 5/8" | 7/8" | 10 |

¹⁾ Tradycyjny profil sześciokątny

950 PKS Klucz trzpieniowy krótki z kulką, chromowany, metryczny

- Wersja krótka do pracy w szczególnie trudno dostępnych miejscach

950 PKS Klucz trzpieniowy krótki z kulką, chromowany, metryczny



| Code | EAN | Ø | L' | L | L' | L | | |
|---------------------------|--------|------|-----|----|---------|---------|--|----|
| 05133150001 ¹⁾ | 098047 | 1,5 | 50 | 14 | 2" | 9/16" | | 10 |
| 05133151001 | 098054 | 2,0 | 56 | 16 | 2 7/32" | 5/8" | | 10 |
| 05133152001 | 098061 | 2,5 | 63 | 18 | 2 1/2" | 23/32" | | 10 |
| 05133153001 | 098078 | 3,0 | 71 | 20 | 2 3/4" | 25/32" | | 10 |
| 05133154001 | 098085 | 4,0 | 80 | 22 | 3" | 29/32" | | 10 |
| 05133155001 | 098092 | 5,0 | 90 | 25 | 3 1/2" | 1" | | 10 |
| 05133156001 | 098108 | 6,0 | 100 | 28 | 4" | 1 3/32" | | 10 |
| 05133157001 | 098115 | 8,0 | 112 | 32 | 4 7/16" | 1 1/4" | | 10 |
| 05133158001 | 098122 | 10,0 | 125 | 36 | 5" | 1 5/16" | | 10 |

¹⁾Tradycyjny profil sześciokątny

950 L HF Klucz trzpieniowy długi, chromowany, metryczny, z funkcją przytrzymywania

- Funkcja przytrzymywania na długim ramieniu gwarantuje pewne przytrzymanie śrub i wkrętów

950 L HF Klucz trzpieniowy długi, chromowany, metryczny, z funkcją przytrzymywania



| Code | EAN | Ø | L' | L | L' | L | | |
|-------------|--------|------|-----|----|----------|---------|--|----|
| 05022120001 | 207258 | 3,0 | 126 | 20 | 5" | 25/32" | | 10 |
| 05022121001 | 207265 | 4,0 | 140 | 25 | 5 1/2" | 1" | | 10 |
| 05022122001 | 207319 | 5,0 | 160 | 28 | 6 3/16" | 1 3/32" | | 10 |
| 05022123001 | 207326 | 6,0 | 180 | 32 | 7 1/16" | 1 1/4" | | 10 |
| 05022124001 | 207340 | 8,0 | 200 | 36 | 8" | 1 7/16" | | 10 |
| 05022125001 | 207333 | 10,0 | 219 | 40 | 8 11/16" | 1 9/16" | | 5 |

950 L Klucz trzpieniowy długi, chromowany, metryczny



| Code | EAN | Ø | L' | L | L' | L | | |
|---------------------------|--------|------|-----|----|----------|---------|--|----|
| 05021600001 ¹⁾ | 038722 | 1,5 | 90 | 14 | 3 1/2" | 9/16" | | 10 |
| 05021605001 | 018656 | 2,0 | 100 | 16 | 4" | 5/8" | | 10 |
| 05021610001 | 018663 | 2,5 | 112 | 18 | 4 7/16" | 23/32" | | 10 |
| 05021615001 | 018670 | 3,0 | 126 | 20 | 5" | 25/32" | | 10 |
| 05021620001 | 018687 | 4,0 | 140 | 25 | 5 1/2" | 1" | | 10 |
| 05021625001 | 018694 | 5,0 | 160 | 28 | 6 5/16" | 1 3/32" | | 10 |
| 05021630001 | 018700 | 6,0 | 180 | 32 | 7 1/16" | 1 1/4" | | 10 |
| 05021632001 | 037701 | 7,0 | 190 | 30 | 7 1/2" | 1 1/4" | | 10 |
| 05021635001 | 018717 | 8,0 | 200 | 36 | 8" | 1 7/16" | | 10 |
| 05021640001 | 018724 | 10,0 | 219 | 40 | 8 11/16" | 1 9/16" | | 5 |
| 05021645001 | 018731 | 12,0 | 250 | 45 | 10" | 1 3/4" | | 5 |

¹⁾Tradycyjny profil sześciokątny.

950 Klucz trzpieniowy, chromowany, metryczny



| Code | EAN | Ø | L' | L | L' | L | | |
|---------------------------|--------|------|-----|----|---------|----------|--|----|
| 05021005001 ¹⁾ | 018267 | 1,5 | 45 | 14 | 1 3/4" | 9/16" | | 10 |
| 05021010001 | 018274 | 2,0 | 50 | 16 | 2" | 5/8" | | 10 |
| 05021015001 | 018281 | 2,5 | 56 | 18 | 2 7/32" | 23/32" | | 10 |
| 05021020001 | 018298 | 3,0 | 63 | 20 | 2 1/2" | 25/32" | | 10 |
| 05021025001 | 018304 | 3,5 | 66 | 23 | 2 5/8" | 29/32" | | 10 |
| 05021030001 | 018311 | 4,0 | 70 | 25 | 2 3/4" | 1" | | 10 |
| 05021035001 | 018328 | 4,5 | 75 | 26 | 3" | 1 1/32" | | 10 |
| 05021040001 | 018335 | 5,0 | 80 | 28 | 3 1/8" | 1 3/32" | | 10 |
| 05021045001 | 018342 | 6,0 | 90 | 32 | 3 1/2" | 1 1/4" | | 10 |
| 05021050001 | 018359 | 7,0 | 95 | 34 | 3 3/4" | 1 5/16" | | 10 |
| 05021055001 | 018366 | 8,0 | 100 | 36 | 4" | 1 7/16" | | 10 |
| 05021060001 | 018373 | 9,0 | 106 | 38 | 4 3/16" | 1 1/2" | | 10 |
| 05021065001 | 018380 | 10,0 | 112 | 40 | 4 7/16" | 1 9/16" | | 10 |
| 05021070001 | 018397 | 11,0 | 120 | 43 | 4 3/4" | 1 11/16" | | 10 |
| 05021075001 | 018403 | 12,0 | 125 | 45 | 5" | 1 3/4" | | 10 |
| 05021080001 | 018410 | 13,0 | 132 | 50 | 5 3/16" | 2" | | 10 |
| 05021085001 ¹⁾ | 018427 | 14,0 | 140 | 56 | 5 1/2" | 2 7/32" | | 10 |
| 05021090001 ¹⁾ | 018434 | 17,0 | 160 | 63 | 6 5/16" | 2 1/2" | | 5 |
| 05021095001 ¹⁾ | 018441 | 19,0 | 180 | 70 | 7 1/16" | 2 3/4" | | 5 |

¹⁾Tradycyjny profil sześciokątny.

950 BM Klucz trzpieniowy, BlackLaser, metryczny



| Code | EAN | Ø | L ₁ | L ₂ | L ₃ | L ₄ | | |
|---------------------------|--------|------|----------------|----------------|----------------|----------------|--|----|
| 05027201001 ¹⁾ | 095381 | 1,5 | 45 | 14 | 1 3/4" | 9/16" | | 10 |
| 05027202001 | 095398 | 2,0 | 50 | 16 | 2" | 5/8" | | 10 |
| 05027203001 | 095541 | 2,5 | 56 | 18 | 2 7/32" | 23/32" | | 10 |
| 05027204001 | 095404 | 3,0 | 63 | 20 | 2 1/2" | 25/32" | | 10 |
| 05027205001 | 095411 | 3,5 | 66 | 23 | 2 5/8" | 29/32" | | 10 |
| 05027206001 | 095428 | 4,0 | 70 | 25 | 2 3/4" | 1" | | 10 |
| 05027207001 | 095435 | 4,5 | 75 | 26 | 3" | 1 1/32" | | 10 |
| 05027208001 | 095442 | 5,0 | 80 | 28 | 3 1/8" | 1 3/32" | | 10 |
| 05027209001 | 095459 | 6,0 | 90 | 32 | 3 1/2" | 1 1/4" | | 10 |
| 05027210001 | 095466 | 7,0 | 95 | 34 | 3 3/4" | 1 5/16" | | 10 |
| 05027211001 | 095473 | 8,0 | 100 | 36 | 4" | 1 7/16" | | 10 |
| 05027213001 | 095480 | 9,0 | 106 | 38 | 4 11/64" | 1 1/2" | | 10 |
| 05027212001 | 095497 | 10,0 | 112 | 40 | 4 7/16" | 1 9/16" | | 10 |
| 05027214001 | 095503 | 11,0 | 120 | 43 | 4 23/32" | 1 11/16" | | 10 |
| 05027215001 | 095510 | 12,0 | 125 | 45 | 5" | 1 49/64" | | 10 |

¹⁾ Tradycyjny profil sześciokątny

Kraftform Stainless - stal nierdzewna zapobiegająca korozji nalotowej

Narzędzia Wera produkowane ze stali nierdzewnej eliminują ryzyko powstawania nieestetycznej korozji nalotowej.

Poddawane procesowi hartowania w piecach.

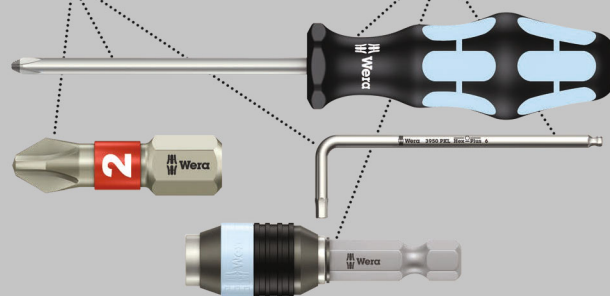

Wysokiej jakości zestaw trzpieniowych kluczy kątowych do śrub i wkrętów z gniazdem TORX®. Klucze wykonane są ze stali nierdzewnej poddanej hartowaniu podzerowemu, dzięki czemu są bardzo odporne na korozję i nie przenoszą rdzy nalotowej w połączeniach śrubowych ze stali nierdzewnej.

Funkcja przytrzymywania na długim ramieniu: siła przytrzymująca, która jest wynikiem docisku końcówki narzędzia do gniazda śruby lub wkrętu, umożliwia pewne ich przytrzymanie na narzędziu. Z bardzo długim ramieniem do głęboko położonych połączeń śrubowych.

Oślonka z tworzywa sztucznego ułatwia chwyt i umożliwia pracę nawet w niskich temperaturach. System wyszukiwania narzędzi „Take it easy“ z oznaczeniem kolorystycznym kluczy według rozmiaru. W praktycznym uchwycie z odpornego na zużycie materiału gwarantującym pewne mocowanie kluczy i jednocześnie łatwe ich wyjmowanie.

- Funkcja przytrzymywania na długim ramieniu gwarantuje pewne przytrzymanie śrub i wkrętów
- Wyjątkowo wysoki poziom ochrony antykorozyjnej dzięki wykonaniu z poddanej hartowaniu podzerowemu stali nierdzewnej
- Kompaktowy zestaw łatwych do wyjęcia kluczy, przechowywany w dwukomponentowym plastikowym uchwycie
- Oślonka z tworzywa sztucznego ułatwiająca chwyt oraz system wyszukiwania narzędzi Wera „Take it easy“ w postaci oznaczenia kolorystycznego kluczy według ich wielkości

Narzędzia TORX® z funkcją przytrzymywania

Siła przytrzymująca śruby i wkręty TORX®.



3967/9 TX SXL Multicolour HF Stainless 1 Zestaw kluczy trzpieniowych z funkcją przytrzymywania, ze stali nierdzewnej



| | | | |
|-------------|-------------------|---|---|
| Code | EAN | | |
| 05022689001 | 4013288 207128 | | 1 |
| | | 3967 SXL HF TORX® Multicolour 1x TX 8x90; 1x TX 9x101; 1x TX 10x112; 1x TX 15x123; 1x TX 20x137; 1x TX 25x154; 1x TX 27x172; 1x TX 30x195; 1x TX 40x224 | |

967/9 TX XL Multicolour HF 1 Zestaw kluczy trzpieniowych z funkcją przytrzymywania, długich

- Z funkcją przytrzymywania na długim ramieniu dla bezpiecznego przytrzymywania śruby na narzędziu
- Wykonanie długie
- Z systemem wyszukiwania narzędzi „Take it easy”: oznaczenie kolorystyczne rozmiaru

967/9 TX XL Multicolour HF 1 Zestaw kluczy trzpieniowych z funkcją przytrzymywania, długich



| | | | |
|-------------|-------------------|--|---|
| Code | EAN | | |
| 05024470001 | 4013288 193537 | | 1 |
| | | 967 SXL TORX® HF Multicolour 1x TX 8x90; 1x TX 9x101; 1x TX 10x112; 1x TX 15x123; 1x TX 20x137; 1x TX 25x154; 1x TX 27x172; 1x TX 30x195; 1x TX 40x224 | |

967/9 TX Multicolour HF 1 Zestaw kluczy trzpieniowych z funkcją przytrzymywania

- Z funkcją przytrzymywania na długim ramieniu dla bezpiecznego przytrzymywania śruby na narzędziu
- Z systemem wyszukiwania narzędzi „Take it easy”: oznaczenie kolorystyczne rozmiaru

967/9 TX Multicolour HF 1 Zestaw kluczy trzpieniowych z funkcją przytrzymywania

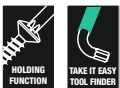

| | | | |
|-------------|-------------------|---|---|
| Code | EAN | | |
| 05024179001 | 4013288 185228 | | 1 |
| | | 967 SL TORX® HF 1x TX 8x76; 1x TX 9x79; 1x TX 10x85; 1x TX 15x90; 1x TX 20x96; 1x TX 25x104; 1x TX 27x112; 1x TX 30x122; 1x TX 40x132 | |

967/9 TX XL HF 1 Zestaw kluczy trzpieniowych z funkcją przytrzymywania, długich

- Z funkcją przytrzymywania na długim ramieniu dla bezpiecznego przytrzymywania śruby na narzędziu
- Wykonanie długie

967/9 TX XL HF 1 Zestaw kluczy trzpieniowych z funkcją przytrzymywania, długich



| | | | |
|-------------|-------------------|---|---|
| Code | EAN | | |
| 05024450001 | 4013288 193513 | | 1 |
| | | 967 XL HF TORX® 1x TX 8x90; 1x TX 9x101; 1x TX 10x112; 1x TX 15x123; 1x TX 20x137; 1x TX 25x154; 1x TX 27x172; 1x TX 30x195; 1x TX 40x224 | |

967/9 TX HF 1 Zestaw kluczy trzpieniowych z funkcją przytrzymywania, BlackLaser

- Z funkcją przytrzymywania na długim ramieniu dla bezpiecznego przytrzymywania śruby na narzędziu

967/9 TX HF 1 Zestaw kluczy trzpieniowych z funkcją przytrzymywania, BlackLaser



| | | | |
|-------------|-------------------|--|----|
| Code | EAN | | |
| 05024244001 | 4013288 104953 | | 10 |
| | | 967 L TORX® HF 1x TX 8x76; 1x TX 9x79; 1x TX 10x85; 1x TX 15x90; 1x TX 20x96; 1x TX 25x104; 1x TX 27x112; 1x TX 30x122; 1x TX 40x132 | |

967/9 TX XL Multicolour 1 Zestaw kluczy trzpieniowych TORX® Multicolour, długich



| | | | |
|-------------|-------------------|---|---|
| Code | EAN | | |
| 05024480001 | 4013288 193544 | | 1 |
| | | 967 SXL TORX® Multicolour 1x TX 8x90; 1x TX 9x101; 1x TX 10x112 | |
| | | 967 SPKXL TORX® Multicolour 1x TX 15x123; 1x TX 20x137; 1x TX 25x154; 1x TX 27x172; 1x TX 30x195; 1x TX 40x224 | |

967/9 TX B0 Multicolour 1 Zestaw kluczy trzpieniowych TORX® B0 Multicolour, BlackLaser, z magnetyzerem

- Klucz trzpieniowy do wkrętów z gniazdem TORX® i trzpieniem zabezpieczającym

967/9 TX B0 Multicolour 1 Zestaw kluczy trzpieniowych TORX® B0 Multicolour, BlackLaser, z magnetyzerem



| Code | EAN | | |
|-------------|--------|--|----|
| 05024335001 | 180858 | | 10 |
| | | ♻️ 967 SPKL TORX® B0 Multicolour 1x TX 8x76 ¹⁾ ; 1x TX 9x79 ¹⁾ ; 1x TX 10x85 ²⁾ ; 1x TX 15x90; 1x TX 20x96; 1x TX 25x104; 1x TX 27x112; 1x TX 30x122; 1x TX 40x132 | |

¹⁾Bez otworu i kulki na długim ramieniu.
²⁾Bez kulki na długim ramieniu.

967/9 TX B0 Multicolour 1 SB Zestaw kluczy trzpieniowych TORX® B0 Multicolour, BlackLaser, z magnetyzerem



| Code | EAN | | |
|-------------|--------|--|---|
| 05073599001 | 170125 | ♻️ 967 SPKL TORX® B0 Multicolour 1x TX 8x76 ¹⁾ ; 1x TX 9x79 ¹⁾ ; 1x TX 10x85 ²⁾ ; 1x TX 15x90; 1x TX 20x96; 1x TX 25x104; 1x TX 27x112; 1x TX 30x122; 1x TX 40x132; | 1 |

¹⁾Bez otworu i kulki na długim ramieniu.
²⁾Bez kulki na długim ramieniu.

967/9 TX XL 1 Zestaw kluczy trzpieniowych TORX®, długich

- Wykonanie długie

967/9 TX XL 1 Zestaw kluczy trzpieniowych TORX®, długich



| Code | EAN | | |
|-------------|--------|---|---|
| 05024460001 | 193520 | | 1 |
| | | ♻️ 967 XL TORX® 1x TX 8x90; 1x TX 9x101; 1x TX 10x112 | |
| | | ♻️ 967 PKXL TORX® 1x TX 15x123; 1x TX 20x137; 1x TX 25x154; 1x TX 27x172; 1x TX 30x195; 1x TX 40x224 | |

967/9 TX 1 Zestaw kluczy trzpieniowych TORX®, BlackLaser



| Code | EAN | | |
|-------------|--------|--|----|
| 05024242001 | 104946 | | 10 |
| | | ♻️ 967 PKL TORX® 1x TX 8x76 ¹⁾ ; 1x TX 9x79 ¹⁾ ; 1x TX 10x85 ¹⁾ ; 1x TX 15x90; 1x TX 20x96; 1x TX 25x104; 1x TX 27x112; 1x TX 30x122; 1x TX 40x132 | |

¹⁾Bez kulki na długim ramieniu.

967/9 TX 1 SB Zestaw kluczy trzpieniowych TORX®, BlackLaser, w opakowaniu z zawieszką

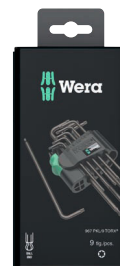

| Code | EAN | | |
|-------------|--------|---|---|
| 05073598001 | 106438 | ♻️ 967 PKL TORX® 1x TX 8x76 ¹⁾ ; 1x TX 9x79 ¹⁾ ; 1x TX 10x85 ¹⁾ ; 1x TX 15x90; 1x TX 20x96; 1x TX 25x104; 1x TX 27x112; 1x TX 30x122; 1x TX 40x132 | 1 |

¹⁾Bez kulki na długim ramieniu.

Kraftform Stainless - stal nierdzewna zapobiegająca korozji nalotowej

Narzędzia Wera produkowane ze stali nierdzewnej eliminują ryzyko powstawania nieestetycznej korozji nalotowej.

Poddawane procesowi hartowania w piecach.

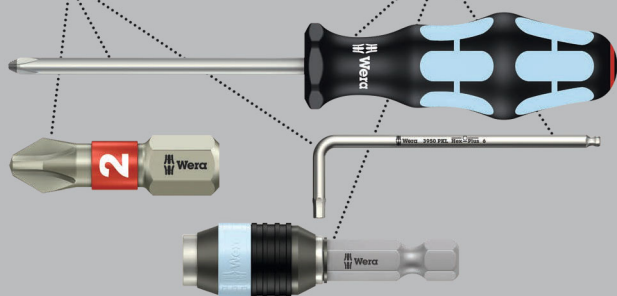

3967 SXL HF Klucz trzpieniowy TORX® Multicolour, z funkcją przytrzymywania, długi, ze stali nierdzewne



| Code | EAN | | | | | | | |
|-------------|--------|--|-------|-----|----|----------|----------|----|
| Code | EAN | | | mm | mm | | | |
| 05022680001 | 207135 | | TX 8 | 90 | 16 | 3 1/2" | 5/8" | 10 |
| 05022681001 | 207142 | | TX 9 | 101 | 16 | 4" | 5/8" | 10 |
| 05022682001 | 207159 | | TX 10 | 112 | 19 | 4 7/16" | 3/4" | 10 |
| 05022683001 | 207166 | | TX 15 | 123 | 21 | 4 7/8" | 27/32" | 10 |
| 05022684001 | 207173 | | TX 20 | 137 | 24 | 5 3/8" | 1" | 10 |
| 05022685001 | 207180 | | TX 25 | 154 | 27 | 6 1/16" | 1 1/16" | 10 |
| 05022686001 | 207197 | | TX 27 | 172 | 31 | 6 3/4" | 1 1/4" | 10 |
| 05022687001 | 207203 | | TX 30 | 195 | 37 | 7 11/16" | 1 7/16" | 10 |
| 05022688001 | 207210 | | TX 40 | 224 | 42 | 9" | 1 11/16" | 10 |

967 SXL HF Klucz trzpieniowy TORX® Multicolour, z funkcją przytrzymywania, długi

- Z funkcją przytrzymywania na długim ramieniu dla bezpiecznego przytrzymywania śruby na narzędziu

967 SXL HF Klucz trzpieniowy TORX® Multicolour, z funkcją przytrzymywania, długi



| Code | EAN | | | | | | | |
|-------------|--------|--|-------|-----|----|----------|----------|----|
| Code | EAN | | | mm | mm | | | |
| 05024471001 | 194145 | | TX 8 | 90 | 16 | 3 1/2" | 5/8" | 10 |
| 05024472001 | 194152 | | TX 9 | 101 | 16 | 4" | 5/8" | 10 |
| 05024473001 | 194169 | | TX 10 | 112 | 19 | 4 7/16" | 3/4" | 10 |
| 05024474001 | 194176 | | TX 15 | 123 | 21 | 4 7/8" | 27/32" | 10 |
| 05024475001 | 194183 | | TX 20 | 137 | 24 | 5 3/8" | 1" | 10 |
| 05024476001 | 194190 | | TX 25 | 154 | 27 | 6 1/16" | 1 1/16" | 10 |
| 05024477001 | 194206 | | TX 27 | 172 | 31 | 6 3/4" | 1 1/4" | 10 |
| 05024478001 | 194213 | | TX 30 | 195 | 37 | 7 11/16" | 1 7/16" | 10 |
| 05024479001 | 194220 | | TX 40 | 224 | 42 | 9" | 1 11/16" | 10 |

967 SPKXL Klucz trzpieniowy TORX® Multicolour, z kulką, długi

- Wykonanie długie

967 SPKXL Klucz trzpieniowy TORX® Multicolour, z kulką, długi



| Code | EAN | | | | | | | |
|-------------|--------|--|-------|-----|----|----------|----------|----|
| Code | EAN | | | mm | mm | | | |
| 05024484001 | 194305 | | TX 15 | 123 | 21 | 4 7/8" | 27/32" | 10 |
| 05024485001 | 194312 | | TX 20 | 137 | 24 | 5 3/8" | 1" | 10 |
| 05024486001 | 194329 | | TX 25 | 154 | 27 | 6 1/16" | 1 1/16" | 10 |
| 05024487001 | 194336 | | TX 27 | 172 | 31 | 6 3/4" | 1 1/4" | 10 |
| 05024488001 | 194343 | | TX 30 | 195 | 37 | 7 11/16" | 1 7/16" | 10 |
| 05024489001 | 194350 | | TX 40 | 224 | 42 | 9" | 1 11/16" | 10 |

967 SL TORX® HF Klucz trzpieniowy z funkcją przytrzymywania

- Z funkcją przytrzymywania na długim ramieniu dla bezpiecznego przytrzymywania śruby na narzędziu

967 SL TORX® HF Klucz trzpieniowy z funkcją przytrzymywania



| Code | EAN | | | | | | | |
|-------------|--------|--|-------|-----|----|----------|---------|---|
| Code | EAN | | | mm | mm | | | |
| 05024170001 | 185235 | | TX 8 | 76 | 16 | 3" | 5/8" | 5 |
| 05024171001 | 185242 | | TX 9 | 79 | 16 | 3 1/8" | 5/8" | 5 |
| 05024172001 | 185259 | | TX 10 | 85 | 17 | 3 1/4" | 21/32" | 5 |
| 05024173001 | 185266 | | TX 15 | 90 | 18 | 3 1/2" | 23/32" | 5 |
| 05024174001 | 185273 | | TX 20 | 96 | 19 | 3 3/4" | 3/4" | 5 |
| 05024175001 | 185280 | | TX 25 | 104 | 21 | 4 1/8" | 27/32" | 5 |
| 05024176001 | 185297 | | TX 27 | 112 | 22 | 4 7/16" | 29/32" | 5 |
| 05024177001 | 185303 | | TX 30 | 122 | 24 | 4 13/16" | 1" | 5 |
| 05024178001 | 185310 | | TX 40 | 132 | 27 | 5 3/16" | 1 1/16" | 5 |

967 SPKL Klucz trzpieniowy TORX® B0 z otworem Multicolour, z kulką

- Klucz trzpieniowy do wkrętów z gniazdem sześciokątnym TORX® oraz trzpieniem zabezpieczającym

967 SPKL Klucz trzpieniowy TORX® B0 z otworem Multicolour, z kulką



| Code | EAN | | | | | | | |
|---------------------------|---------|--|-------|-----|----|----------|---------|----|
| Code | 4013288 | | | mm | mm | | | |
| 05024350001 ¹⁾ | 172679 | | TX 8 | 76 | 16 | 3" | 5/8" | 10 |
| 05024351001 ¹⁾ | 172686 | | TX 9 | 79 | 16 | 3 1/8" | 5/8" | 10 |
| 05024352001 ²⁾ | 172693 | | TX 10 | 85 | 17 | 3 3/8" | 21/32" | 10 |
| 05024353001 | 172709 | | TX 15 | 90 | 18 | 3 1/2" | 23/32" | 10 |
| 05024354001 | 172716 | | TX 20 | 96 | 19 | 3 3/4" | 3/4" | 10 |
| 05024355001 | 172723 | | TX 25 | 104 | 21 | 4 1/8" | 27/32" | 10 |
| 05024356001 | 172730 | | TX 27 | 112 | 22 | 4 7/16" | 29/32" | 10 |
| 05024357001 | 172747 | | TX 30 | 122 | 24 | 4 13/16" | 1" | 10 |
| 05024358001 | 172754 | | TX 40 | 132 | 27 | 5 3/16" | 1 1/16" | 10 |

¹⁾Bez otworu i kulki na długim ramieniu.

²⁾Bez kulki na długim ramieniu.

967 SXL Klucz trzpieniowy TORX® Multicolour, długi

- Wykonanie długie

967 SXL Klucz trzpieniowy TORX® Multicolour, długi



| Code | EAN | | | | | | | |
|-------------|---------|--|-------|-----|----|---------|------|----|
| Code | 4013288 | | | mm | mm | | | |
| 05024481001 | 194275 | | TX 8 | 90 | 16 | 3 1/2" | 5/8" | 10 |
| 05024482001 | 194282 | | TX 9 | 101 | 16 | 4" | 5/8" | 10 |
| 05024483001 | 194299 | | TX 10 | 112 | 19 | 4 7/16" | 3/4" | 10 |

967 XL HF Klucz trzpieniowy TORX®, z funkcją przytrzymywania, długi

- Z funkcją przytrzymywania na długim ramieniu dla bezpiecznego przytrzymywania śruby na narzędziu

967 XL HF Klucz trzpieniowy TORX®, z funkcją przytrzymywania, długi



| Code | EAN | | | | | | |
|-------------|---------|-------|-----|----|----------|----------|----|
| Code | 4013288 | | mm | mm | | | |
| 05024451001 | 193674 | TX 8 | 90 | 16 | 3 1/2" | 5/8" | 10 |
| 05024452001 | 193681 | TX 9 | 101 | 16 | 4" | 5/8" | 10 |
| 05024453001 | 193698 | TX 10 | 112 | 19 | 4 7/16" | 3/4" | 10 |
| 05024454001 | 193704 | TX 15 | 123 | 21 | 4 7/8" | 27/32" | 10 |
| 05024455001 | 193711 | TX 20 | 137 | 24 | 5 3/8" | 1" | 10 |
| 05024456001 | 193728 | TX 25 | 154 | 27 | 6 1/16" | 1 1/16" | 10 |
| 05024457001 | 193735 | TX 27 | 172 | 31 | 6 3/4" | 1 1/4" | 10 |
| 05024458001 | 193742 | TX 30 | 195 | 37 | 7 11/16" | 1 7/16" | 10 |
| 05024459001 | 193759 | TX 40 | 224 | 42 | 9" | 1 11/16" | 10 |

967 PKXL Klucz trzpieniowy TORX® z kulką, długi

- Długie ramię z końcówką sferyczną TORX®

967 PKXL Klucz trzpieniowy TORX® z kulką, długi



| Code | EAN | | | | | | |
|-------------|---------|-------|-----|----|----------|----------|----|
| Code | 4013288 | | mm | mm | | | |
| 05024464001 | 194084 | TX 15 | 123 | 21 | 4 7/8" | 27/32" | 10 |
| 05024465001 | 194091 | TX 20 | 137 | 24 | 5 3/8" | 1" | 10 |
| 05024466001 | 194107 | TX 25 | 154 | 27 | 6 1/16" | 1 1/16" | 10 |
| 05024467001 | 194114 | TX 27 | 172 | 31 | 6 3/4" | 1 1/4" | 10 |
| 05024468001 | 194121 | TX 30 | 195 | 37 | 7 11/16" | 1 7/16" | 10 |
| 05024469001 | 194138 | TX 40 | 224 | 42 | 9" | 1 21/32" | 10 |

967 XL Klucz trzpieniowy TORX® z kulką, długi

- Wykonanie długi

967 XL Klucz trzpieniowy TORX® z kulką, długi



| | EAN | | | | | | |
|-------------|---------|-------|-----|----|---------|------|----|
| Code | 4013288 | | mm | mm | | | |
| 05024461001 | 194053 | TX 8 | 90 | 16 | 3 1/2" | 5/8" | 10 |
| 05024462001 | 194060 | TX 9 | 101 | 16 | 4" | 5/8" | 10 |
| 05024463001 | 194077 | TX 10 | 112 | 19 | 4 7/16" | 3/4" | 10 |

967 PKL Klucz trzpieniowy TORX® z kulką, BlackLaser

- Długie ramię z końcówką sferyczną TORX®

967 PKL Klucz trzpieniowy TORX® z kulką, BlackLaser



| | EAN | | | | | | |
|---------------------------|---------|-------|-----|----|----------|---------|---|
| Code | 4013288 | | mm | mm | | | |
| 05024199001 ¹⁾ | 104939 | TX 8 | 76 | 16 | 3" | 5/8" | 5 |
| 05024100001 ¹⁾ | 035035 | TX 9 | 79 | 16 | 3 1/8" | 5/8" | 5 |
| 05024105001 ¹⁾ | 019431 | TX 10 | 85 | 17 | 3 3/8" | 21/32" | 5 |
| 05024200001 | 019547 | TX 15 | 90 | 18 | 3 1/2" | 23/32" | 5 |
| 05024202001 | 019554 | TX 20 | 96 | 19 | 3 3/4" | 3/4" | 5 |
| 05024204001 | 019561 | TX 25 | 104 | 21 | 4 1/8" | 27/32" | 5 |
| 05024206001 | 019578 | TX 27 | 112 | 22 | 4 7/16" | 29/32" | 5 |
| 05024208001 | 019585 | TX 30 | 122 | 24 | 4 13/16" | 1" | 5 |
| 05024210001 | 019592 | TX 40 | 132 | 27 | 5 3/16" | 1 1/16" | 5 |

¹⁾Bez kulki na długim ramieniu.

967 L TORX® HF Klucz trzpieniowy z funkcją przytrzymującą, BlackLaser

- Z funkcją przytrzymywania na długim ramieniu dla bezpiecznego przytrzymywania śruby na narzędziu

967 L TORX® HF Klucz trzpieniowy z funkcją przytrzymującą, BlackLaser



| | EAN | | | | | | |
|-------------|---------|-------|-----|----|----------|---------|---|
| Code | 4013288 | | mm | mm | | | |
| 05024160001 | 104847 | TX 8 | 76 | 16 | 3" | 5/8" | 5 |
| 05024161001 | 104922 | TX 9 | 79 | 16 | 3 1/8" | 5/8" | 5 |
| 05024162001 | 104854 | TX 10 | 85 | 17 | 3 1/4" | 21/32" | 5 |
| 05024163001 | 104861 | TX 15 | 90 | 18 | 3 1/2" | 23/32" | 5 |
| 05024164001 | 104878 | TX 20 | 96 | 19 | 3 3/4" | 3/4" | 5 |
| 05024165001 | 104885 | TX 25 | 104 | 21 | 4 1/8" | 27/32" | 5 |
| 05024166001 | 104892 | TX 27 | 112 | 22 | 4 7/16" | 29/32" | 5 |
| 05024167001 | 104908 | TX 30 | 122 | 24 | 4 13/16" | 1" | 5 |
| 05024168001 | 104915 | TX 40 | 132 | 27 | 5 3/16" | 1 1/16" | 5 |

967 Klucz trzpieniowy TORX®, BlackLaser



| | EAN | | | | | | |
|-------------|---------|-------|----|----|--------|---------|---|
| Code | 4013288 | | mm | mm | | | |
| 05024001001 | 019257 | TX 6 | 42 | 16 | 1 5/8" | 5/8" | 5 |
| 05024002001 | 019264 | TX 7 | 48 | 16 | 1 7/8" | 5/8" | 5 |
| 05024003001 | 019271 | TX 8 | 48 | 16 | 1 7/8" | 5/8" | 5 |
| 05024004001 | 019288 | TX 9 | 48 | 16 | 1 7/8" | 5/8" | 5 |
| 05024005001 | 019295 | TX 10 | 51 | 17 | 2" | 21/32" | 5 |
| 05024008001 | 019301 | TX 15 | 54 | 18 | 2 1/8" | 23/32" | 5 |
| 05024010001 | 019318 | TX 20 | 57 | 19 | 2 1/4" | 3/4" | 5 |
| 05024012001 | 019325 | TX 25 | 60 | 20 | 2 3/8" | 25/32" | 5 |
| 05024013001 | 019332 | TX 27 | 64 | 21 | 2 1/2" | 27/32" | 5 |
| 05024015001 | 019349 | TX 30 | 70 | 24 | 2 3/4" | 1" | 5 |
| 05024020001 | 019356 | TX 40 | 76 | 26 | 3" | 1 1/32" | 5 |



Kraftform Kompakt



Kraftform Kompakt Turbo 1

Wielu użytkownikom zależy na możliwości szybszego wkręcania bez kompromisów. Dzięki precyzyjnemu wkrętakowi, który gwarantuje również mocne dokręcanie i jest znacznie szybszy niż konwencjonalny wkrętak, jest to możliwe.

Rozwiązaniem jest włączana przekładnia: zintegrowana z rękojeścią wkrętaka zwiększa czterokrotnie prędkość pracy w sposób całkowicie mechaniczny w przypadku połączeń śrubowych, które nie stawiają dużego oporu. Jedną ręką mocuje przednią część rękojeści, drugą obraca tylną część rękojeści. Funkcja turbo może być włączona lub wyłączona po naciśnięciu przycisku.

Zalecane jest wyłączenie w przypadku dokręcania i odkręcania z wysokim momentem obrotowym, np. przy wkręcaniu wkrętów w drewnie, jak również do precyzyjnej regulacji. Wytrzymała, bezobsługowa stalowa przekładnia o maksymalnym momencie obrotowym 14 Nm z funkcją turbo z możliwością wyłączenia.

Uchwyt do bitów Rapidaptor umożliwia stosowanie Kraftform Turbo ze wszystkimi konwencjonalnymi bitami sześciokątnymi 1/4" przeznaczonymi do szerokiej gamy profili śrub. Dzięki funkcji Rapidaptor bity mogą być bezpośrednio wkładane i łatwo wyjmowane poprzez przesunięcie tulejki do przodu.

- Cztery razy większa prędkość pracy dzięki funkcji turbo (uzyskiwana w sposób całkowicie mechaniczny bez akumulatora)
- Włączanie i wyłączanie funkcji turbo po naciśnięciu jednego przycisku
- Funkcja turbo przeznaczona do połączeń śrubowych, które nie stawiają dużego oporu
- Możliwość stosowania jak zwykły wkrętak np. do wkręcania wkrętów do drewna ze stale rosnącym momentem obrotowym bez funkcji turbo
- Wytrzymała, bezobsługowa stalowa przekładnia

Kraftform Kompakt Turbo 1



| Code | EAN | | |
|-------------|-------------------|---|---|
| 05057482001 | 4013288 214614 | | 1 |
| | | 826 T Kraftform Turbo 1x 1/4"x146 | |
| | | 851/4 Z 1x PH 1x89; 1x PH 2x89; 1x PH 3x89 | |
| | | 855/4 Z 1x PZ 1x89; 1x PZ 2x89; 1x PZ 3x89 | |
| | | 867/4 Z TORX® 1x TX 10x89; 1x TX 15x89; 1x TX 20x89; 1x TX 25x89; 1x TX 30x89 | |
| | | 840/4 Z 1x 3,0x89; 1x 4,0x89; 1x 5,0x89; 1x 6,0x89 | |
| | | 800/4 Z 1x 0,8x4,0x89; 1x 1,0x5,5x89; 1x 1,2x6,5x89 | |
| | | Zestaw rzepów 120 1x 50,0x120,0 | |

Kraftform Kompakt Turbo Imperial 1



| Code | EAN | | |
|-------------|-------------------|---|---|
| 05057483001 | 4013288 214621 | | 1 |
| | | 826 T Kraftform Turbo 1x 1/4"x146 | |
| | | 851/4 Z PH 1x PH 1x89; 1x PH 2x89; 1x PH 3x89 | |
| | | 867/4 Z TORX® 1x TX 10x89; 1x TX 15x89; 1x TX 20x89; 1x TX 25x89; 1x TX 30x89 | |
| | | 840/4 Z Hex-Plus 1x 3/32"x89; 1x 1/8"x89; 1x 5/32"x89; 1x 3/16"x89 | |
| | | 868/4 Square-Plus 1x # 1x89; 1x # 2x89; 1x # 3x89 | |
| | | 800/4 Z 1x 0,8x4,0x89; 1x 1,0x5,5x89; 1x 1,2x6,5x89 | |
| | | Zestaw rzepów 120 1x 50,0x120,0 | |

826 T Rękojeść do bitów Kraftform Turbo z uchwytem szybkołączącym Rapidaptor

- Cztery razy większa prędkość pracy dzięki funkcji turbo (uzyskiwana w sposób całkowicie mechaniczny bez akumulatora)
- Włączanie i wyłączanie funkcji turbo po naciśnięciu jednego przycisku
- Funkcja turbo przeznaczona do połączeń śrubowych, które nie stawiają dużego oporu
- Możliwość stosowania jak zwykły wkrętak np. do wkręcania wkrętów do drewna ze stale rosnącym momentem obrotowym bez funkcji turbo
- Wytrzymała, bezobsługowa stalowa przekładnia

826 T Rękojeść do bitów Kraftform Turbo z uchwytem szybkołączącym Rapidaptor



| Code | EAN | ⌀ | l | | | | | |
|-------------|--------|------|-----|--|--|--|--|---|
| 05057480001 | 214591 | 1/4" | 146 | | | | | 1 |

Kraftform Kompakt 10, 12

9 elastycznych grotów, do uniwersalnego zastosowania.

Strefa skrętna zapobiegająca przedwczesnemu zużyciu narzędzia. 1 rękojeść Kraftform 813 R z uchwytem szybkołączącym Rapidaptor, wielokomponentowa do szybkiego i ergonomicznego montażu.

- Rękojeść Kraftform z uchwytem szybkołączącym Rapidaptor
- Strefa skrętna zapobiegająca przedwczesnemu zużyciu
- Groty uniwersalne ciągliwo-twarde
- Poręczne przechowywanie w wytrzymałym opakowaniu

Kraftform Kompakt 10



| Code | EAN | | | | | | |
|-------------|--------|---|---------------------------------------|--|--|---|--|
| 05056653001 | 041647 | | | | | 1 | |
| | | ● | 813 R | | | | |
| | | | 1x 1/4"x90 | | | | |
| | | + | 851/1 TZ PH | | | | |
| | | | 1x PH 1x25; 1x PH 2x25 | | | | |
| | | + | 855/1 TZ PZ | | | | |
| | | | 1x PZ 1x25; 1x PZ 2x25 | | | | |
| | | ✳ | 867/1 TZ TORX® | | | | |
| | | | 1x TX 10x25; 1x TX 15x25; 1x TX 20x25 | | | | |
| | | ⊖ | 800/1 TZ | | | | |
| | | | 1x 0,5x4,0x25; 1x 1,0x5,5x25 | | | | |

Kraftform Kompakt 12



| Code | EAN | | | | | | |
|-------------|--------|---|---|--|--|---|--|
| 05135942001 | 155887 | | | | | 1 | |
| | | ● | 813 R | | | | |
| | | | 1x 1/4"x90 | | | | |
| | | + | 851/1 J | | | | |
| | | | 1x PH 00x25x2,0 ¹⁾ ; 1x PH 0x25x2,5 ²⁾ ; 1x PH 1x25x3,0 | | | | |
| | | + | 851/1 TZ PH | | | | |
| | | | 1x PH 2x25 | | | | |
| | | ✳ | 867/1 TZ TORX® | | | | |
| | | | 1x TX 5x25; 1x TX 6x25; 1x TX 7x25; 1x TX 8x25; 1x TX 9x25 | | | | |

¹⁾Rozmiar 00 wg JCIS 00 (Japanese Camera Industrial Standard) zmodyfikowany

²⁾Rozmiar 0 wg JCIS 0 (Japanese Camera Industrial Standard) zmodyfikowany

Kraftform Kompakt 20 - narzędzie do wkręcania ręcznego i przy użyciu wkrętarek

Rapidaptor z mechanizmem szybkoocucującym.

Wymowany trzpień bagnetowy stosowany jako adapter maszynowy.

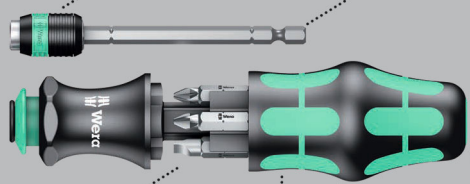

Wbudowany w rękojeści magazynik z 6 grotami.

Rekojesc Kraftform.

Sprężynowy mechanizm otwierania.

Kompaktowe narzędzie przeznaczone zarówno do pracy ręcznej, jak i mechanicznej. System rękojeści i wymiennych trzpieni o różnym kształcie zapewnia użytkownikom mobilność i elastyczność.

Do sześciokątnych grotów 1/4" wg DIN ISO 1173-C 6,3 oraz końcówek E 6,3 (ISO 1173), a także grotów i końcówek z serii Wera 1 i 4. Z adapterem, wysuwającym uchwytem i technologią Rapidaptor. Wielokomponentowa rękojeść Kraftform z zabezpieczeniem przed stacaniem umożliwia ergonomiczną pracę.

Z wbudowanym magazynkiem na grot i końcówki. Zestaw zastępuje 6-częściowy komplet wkrętaków i redukuje do minimum niezbędne wyposażenie.

Szybkie rozpoznawanie profilu i wielkości dzięki systemowi wyszukiwania narzędzi „Take it easy” z identyfikacją kolorystyczną i dobrze widocznym oznaczeniem.

- Rękojeść Kraftform z trzpieniem bagnetowym i uchwytem szybkoocucującym Rapidaptor
- Wielokomponentowa rękojeść Kraftform z zabezpieczeniem przed stacaniem i wbudowanym magazynkiem
- Trzpień bagnetowy chowany w rękojeści
- Z systemem wyszukiwania narzędzi „Take it easy”: oznaczenie kolorystyczne rozmiaru
- W wytrzymałym etui

System oznaczenia kolorystycznego „Take it easy” ułatwiający i przyspieszający odnajdywanie właściwego narzędzia.

Narzędzia „Take it easy” - Grot i końcówki

Narzędzia „Take it easy” - Klucze nasadowych Zyklop

Narzędzia „Take it easy” - Klucze trzpieniowe

Narzędzia „Take it easy” - Joker

Kraftform Kompakt 20 Tool Finder 1 z etui



| Code | EAN | | |
|-------------|---------|-------------------------------------|---|
| | 4013288 | | |
| 05051016001 | 185327 | | 1 |
| | | 889/4 R 1x 1/4"x100 | |
| | | 851/1 BTZ 1x PH 1x25; 1x PH 2x25 | |
| | | 855/1 BTZ 1x PZ 1x25; 1x PZ 2x25 | |
| | | 867/1 TORX® BTZ 1x TX 25x25 | |
| | | 800/1 BTZ 1x 0,8x5,5x25 | |
| | | Zestaw rzepów 70 1x 50,0x70,0 | |

Kraftform Kompakt 20 Tool Finder 2 z etui

13-częściowy zestaw Kraftform Kompakt z 6 końcówkami 25 mm i 6 końcówkami 89 mm. Kompaktowe narzędzie przeznaczone zarówno do pracy ręcznej, jak i mechanicznej.

Zajmujący niewiele miejsca Kompaktowy system wymiennych trzpieni z różnymi profilami zapewnia użytkownikom mobilność i elastyczność.

Do sześciokątnych końcówek 1/4" wg DIN ISO 1173-C 6,3 oraz końcówek E 6,3 (ISO 1173), a także końcówek z serii Wera 1 i 4. Z adapterem, ostrzem bagnetowym i technologią Rapidaptor. Wielokomponentowa rękojeść Kraftform z zabezpieczeniem przed stacaniem umożliwia ergonomiczną pracę. Wbudowany magazynek do przechowywania końcówek o długości 25 mm.

Zestaw zastępuje 12-częściowy komplet wkrętaków i redukuje do minimum niezbędne wyposażenie. Szybkie rozpoznawanie profilu i wielkości dzięki systemowi wyszukiwania narzędzi „Take it easy” z identyfikacją kolorystyczną i dobrze widocznym oznaczeniem.

- 6 końcówek 25 mm z systemem identyfikacji narzędzi „Take it easy”: oznaczenie kolorystyczne profilu i rozmiaru ułatwiające odnajdywanie właściwej końcówki oraz 6 końcówek 89mm

Kraftform Kompakt 20 Tool Finder 2 z etui



| Code | EAN | | | |
|-------------|-------------------|----|---|---|
| 05051017001 | 4013288 211224 | | | 1 |
| | | ●○ | 889/4 R 1x 1/4"x100 | |
| | | + | 851/1 BTZ 1x PH 1x25; 1x PH 2x25 | |
| | | + | 855/1 BTZ 1x PZ 1x25; 1x PZ 2x25 | |
| | | ✦ | 867/1 TORX® BTZ 1x TX 20x25; 1x TX 25x25 | |
| | | + | 851/4 Z 1x PH 1x89; 1x PH 2x89 | |
| | | + | 855/4 Z 1x PZ 1x89; 1x PZ 2x89 | |
| | | ✦ | 867/4 Z TORX® 1x TX 20x89; 1x TX 25x89 | |
| | | | Zestaw rzepów 70 1x 50,0x70,0 | |

Kraftform Kompakt 20 A

- Groty uniwersalne ciągliwo-twarde

Kraftform Kompakt 20 A

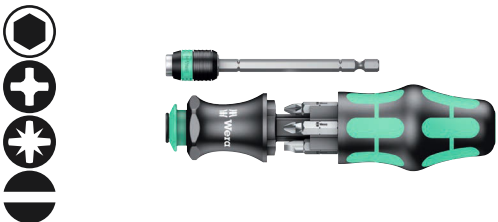

| Code | EAN | | | |
|-------------|-------------------|----|---|---|
| 05051019001 | 4013288 100528 | | | 1 |
| | | ●○ | 889/4 R 1x 1/4"x100 | |
| | | + | 851/1 Z PH 1x PH 1x25; 1x PH 2x25 | |
| | | + | 855/1 Z PZ 1x PZ 1x25; 1x PZ 2x25 | |
| | | ● | 800/1 Z 1x 1,0x5,5x25; 1x 1,2x6,5x25 | |

Kraftform Kompakt 20 z etui



| Code | EAN | | | |
|-------------|-------------------|----|---|---|
| 05051021001 | 4013288 098917 | | | 1 |
| | | ●○ | 889/4 R 1x 1/4"x100 | |
| | | + | 851/1 Z 1x PH 1x25; 1x PH 2x25 | |
| | | + | 855/1 Z 1x PZ 1x25; 1x PZ 2x25 | |
| | | ● | 800/1 Z 1x 1,0x5,5x25; 1x 1,2x6,5x25 | |
| | | | Zestaw rzepów 70 1x 50,0x70,0 | |

Kraftform Kompakt 22 z etui



| Code | EAN | | | |
|-------------|-------------------|----|--|---|
| 05051023001 | 4013288 098924 | | | 1 |
| | | ●○ | 889/4 R 1x 1/4"x100 | |
| | | + | 855/1 Z 1x PZ 1x25; 2x PZ 2x25 | |
| | | ✦ | 867/1 TORX® 1x TX 15x25; 1x TX 20x25; 1x TX 25x25 | |
| | | | Zestaw rzepów 70 1x 50,0x70,0 | |

Kraftform Kompakt 25 z etui



| Code | EAN | | |
|-------------|-------------------|---|---|
| 05051024001 | 4013288 098931 | | 1 |
| | | 889/4 R 1x 1/4"x100 | |
| | | 851/1 Z 1x PH 1x25; 1x PH 2x25; 1x PH 3x25 | |
| | | 800/1 Z 1x 0,6x4,5x25; 1x 1,0x5,5x25; 1x 1,2x6,5x25 | |
| | | Zestaw rzepów 70 1x 50,0x70,0 | |

Kraftform Kompakt 26 z etui



| Code | EAN | | |
|-------------|-------------------|--|---|
| 05051025001 | 4013288 098948 | | 1 |
| | | 889/4 R 1x 1/4"x100 | |
| | | 851/1 Z 1x PH 1x25; 1x PH 2x25 | |
| | | 800/1 Z 1x 1,0x5,5x25; 1x 1,2x6,5x25 | |
| | | 868/1 Z 1x # 1x25; 1x # 2x25 | |
| | | Zestaw rzepów 70 1x 50,0x70,0 | |

Kraftform Kompakt 27 XL Universal 1

Zestaw bitów do uniwersalnego zastosowania. Rękojeść z trzpieniem o długości 300 mm i bardzo smukłym, blokowanym uchwytem na bity umożliwiającym dotarcie do trudno dostępnych miejsc.

Wyjątkowo smukła konstrukcja umożliwia zastosowanie do śrub w bardzo wąskich przestrzeniach montażowych. Wielokomponentowa rękojeść Kraftform do szybkiego i ergonomicznego wykonywania połączeń śrubowych. Rękojeść ze zintegrowanym magazynkiem do przechowywania bitów.

6 ciągliwo-twardych bitów o długości 25 mm (do śrub z gniazdem krzyżowym Phillips, Pozidriv i TORX®). Zestaw zastępuje 6 wkręteków i redukuje do minimum niezbędne wyposażenie. Sześciokątny kołnierz zapobiegający staczaniu się narzędzia.

- Do uniwersalnego zastosowania
- Sztwny trzpień o długości 300 mm
- Uchwyt do bitów o bardzo smukłej konstrukcji do pracy w wąskich przestrzeniach
- Niezawodne mocowanie bitów dzięki mechanizmowi blokującemu. Z mocnym magnesem.
- Kompaktowy uchwyt ze stali nierdzewnej do bitów z sześciokątnych 1/4" zgodnie z DIN 3126, ISO 1173 kształt C 6,3 i E 6,3
- 6 bitów ciągliwo-twardych, do uniwersalnego zastosowania

Kraftform Kompakt 27 XL Universal 1



| Code | EAN | | |
|-------------|-------------------|---|---|
| 05051028001 | 4013288 229588 | | 1 |
| | | 851/1 BTZ 1x PH 1x25; 1x PH 2x25 | |
| | | 855/1 BTZ 1x PZ 2x25 | |
| | | 867/1 TORX® BTZ 1x TX 15x25; 1x TX 20x25; 1x TX 25x25 | |
| | | 394 S 1x 1/4"x300 | |

Kraftform Kompakt 27 XL Universal Imperial Set 1

- Z 6 bitami w magazynku: do śrub i wkrętów z gniazdem krzyżowym Phillips, z rowkiem i profilem czworokątnym (Robertson); ciągliwo-twarde

Kraftform Kompakt 27 XL Universal Imperial Set 1



| Code | EAN | | | |
|-------------|-------------------|---|---|---|
| 05051032001 | 4013288 229724 | | | 1 |
| | | + | 851/1 Z 1x PH 1x25; 1x PH 2x25 | |
| | | ● | 800/1 Z 1x 1,0x5,5x25; 1x 1,2x6,5x25 | |
| | | □ | 868/1 Z 1x # 1x25; 1x # 2x25 | |
| | | ● | 394 S 1x 1/4"x300 | |

Kraftform Kompakt 27 XL SHK 1

- Przeznaczone w szczególności do zastosowań w instalacjach sanitarnych, grzewczych i klimatyzacyjnych

Kraftform Kompakt 27 XL SHK 1



| Code | EAN | | | |
|-------------|-------------------|---|--|---|
| 05136075001 | 4013288 228994 | | | 1 |
| | | + | 851/1 Z 1x PH 2x25 | |
| | | ⊕ | 867/1 TORX® 1x TX 15x25; 1x TX 20x25; 1x TX 25x25 | |
| | | ○ | 840/1 Z 1x 5,0x25; 1x 6,0x25 | |
| | | ● | 394 S 1x 1/4"x300 | |

Kraftform Kompakt 27, Set 1

Kompaktowe narzędzie z wielokomponentową rękojeścią Kraftform do szybkiego i ergonomicznego montażu. Magazynek na bity zintegrowany w rękojeści, 6 bitów ze strefą skrętną zapobiegającą skręcaniu końcówki bitu przy dużych obciążeniach. Dzięki temu znacznemu wydłużeniu ulega okres eksploatacji produktu. Z systemem wyszukiwania narzędzi Wera „Take it easy“: z oznaczeniem kolorystycznym profilu i rozmiaru. Uchwyt do bitów z silnym magnesem trwałym zapewniającym niezawodne mocowanie bitu.

- Uchwytem na bity z magazynkiem na bity
- Wysokiej jakości uchwyt do bitów z magnesem trwałym gwarantującym niezawodne przytrzymanie bitów
- Z 6 bitami BiTorsion w magazynku: gniazdo krzyżowe Phillips i Pozidriv, TORX® i profil z rowkiem; ciągliwo-twarde
- Z systemem wyszukiwania narzędzi Take it easy: oznaczenie kolorystyczne rozmiaru

Kraftform Kompakt 27, Set 1



| Code | EAN | | | |
|-------------|-------------------|---|---|---|
| 05051510001 | 4013288 226556 | | | 1 |
| | | ● | 828/1 1x 1/4" | |
| | | + | 851/1 BTZ 1x PH 1x25; 1x PH 2x25 | |
| | | ⊕ | 855/1 BTZ 1x PZ 2x25 | |
| | | ⊕ | 867/1 TORX® BTZ 1x TX 20x25; 1x TX 25x25 | |
| | | ● | 800/1 BTZ 1x 0,8x5,5x25 | |

Kraftform Kompakt 27, Set 2

- Z 6 bitami w magazynku: gniazdo krzyżowe Phillips i profil z nacięciem prostym (rowkiem); ciągliwo-twarde

Kraftform Kompakt 27, Set 2



| Code | EAN | | |
|-------------|-------------------|--|---|
| 05051511001 | 4013288 226587 | | 1 |
| | | 828/1 1x 1/4" | |
| | | 851/1 Z 1x PH 1x25; 1x PH 2x25; 1x PH 3x25 | |
| | | 800/1 Z 1x 0,6x4,5x25; 1x 1,0x5,5x25; 1x 1,2x6,5x25 | |

Kraftform Kompakt 27 Imperial, Set 1

- Z 6 bitami w magazynku: do śrub i wkrętów z gniazdem krzyżowym Phillips, z rowkiem i profilem czworokątnym (Robertson); ciągliwo-twarde

Kraftform Kompakt 27 Imperial, Set 1



| Code | EAN | | |
|-------------|-------------------|---|---|
| 05051512001 | 4013288 226594 | | 1 |
| | | 828/1 1x 1/4" | |
| | | 851/1 Z 1x PH 1x25; 1x PH 2x25 | |
| | | 800/1 Z 1x 1,0x5,5x25; 1x 1,2x6,5x25 | |
| | | 868/1 Z 1x # 1x25; 1x # 2x25 | |

Kraftform Kompakt 28 SB

Kompaktowe narzędzie z wielokomponentową rękojeścią Kraftform do szybkiego i ergonomicznego montażu. Magazynek na 6 grotów w rękojeści.

Trzpień bagnetowy do pracy w wąskich przestrzeniach. Możliwość wyjęcia uchwytu i zamocowania go we wkrętarcę. Magnes i pierścień przytrzymujący gwarantują pewne mocowanie grotów.

- Adapter bagnetowy z tuleją ze stali nierdzewnej, pierścieniem przytrzymującym i mocnym magnesem,
- Groty uniwersalne ciągliwo-twarde

Kraftform Kompakt 28 SB

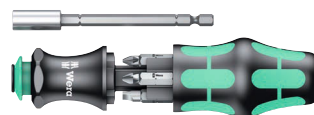

| Code | EAN | | |
|-------------|-------------------|---|---|
| 05073240001 | 4013288 138927 | | 1 |
| | | 851/1 Z PH 1x PH 1x25; 1x PH 2x25 | |
| | | 855/1 Z PZ 1x PZ 1x25; 1x PZ 2x25 | |
| | | 800/1 Z 1x 1,0x5,5x25; 1x 1,2x6,5x25 | |

Kraftform Kompakt 28 Imperial 1

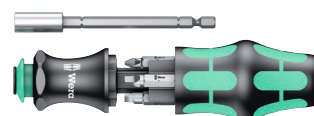

| Code | EAN | | |
|-------------|-------------------|---|---|
| 05073241001 | 4013288 214676 | | 1 |
| | | 851/1 Z PH 1x PH 1x25; 1x PH 2x25 | |
| | | 868/1 Z 1x # 1x25; 1x # 2x25 | |
| | | 800/1 Z 1x 1,0x5,5x25; 1x 1,2x6,5x25 | |

Kraftform Kompakt 28 z etui



| Code | EAN | | |
|-------------|---------|--|---|
| | 4013288 | | |
| 05134491001 | 175373 | | 1 |
| | | 851/1 Z 1x PH 1x25; 1x PH 2x25 | |
| | | 855/1 Z 1x PZ 1x25; 1x PZ 2x25 | |
| | | 800/1 Z 1x 1,0x5,5x25; 1x 1,2x6,5x25 | |
| | | Zestaw rzepów 70 1x 50,0x70,0 | |

Kraftform Kompakt 40 i 41

- Etui z końcówkami wkrętakowymi o długości 89 mm
- Rękojeść Kraftform z uchwytem szybko mocującym Rapidaptor
- Uchwyt Rapidaptor gwarantuje szybką wymianę grotów
- Grot uniwersalny ciągliwo-twarde
- Ergonomiczna rękojeść Kraftform umożliwiającą efektywną pracę bez uczucia zmęczenia

Kraftform Kompakt 40



| Code | EAN | | |
|-------------|---------|--|---|
| | 4013288 | | |
| 05059298001 | 096319 | | 1 |
| | | 816 R 1x 1/4"x119 | |
| | | 851/4 Z 1x PH 1x89; 1x PH 2x89 | |
| | | 855/4 Z 1x PZ 1x89; 1x PZ 2x89 | |
| | | 800/4 Z 1x 1,0x5,5x89; 1x 1,2x6,5x89 | |
| | | Zestaw rzepów 70 1x 50,0x70,0 | |

Kraftform Kompakt 41



| Code | EAN | | |
|-------------|---------|--|---|
| | 4013288 | | |
| 05059299001 | 096326 | | 1 |
| | | 816 R 1x 1/4"x119 | |
| | | 851/4 Z 1x PH 1x89; 1x PH 2x89; 1x PH 3x89 | |
| | | 855/4 Z 1x PZ 1x89; 1x PZ 2x89; 1x PZ 3x89 | |
| | | 867/4 Z TORX® B0 1x TX 15x89; 1x TX 20x89; 1x TX 25x89; 1x TX 30x89 | |
| | | Zestaw rzepów 70 1x 50,0x70,0 | |



Kraftform Kompakt 60 Torque 1,2 - 3,0 Nm

Etui z końcówkami 89 mm. Wkrętak dynamometryczny 7441 z uchwytem szybko mocującym Rapidaptor i wielokomponentową rękojeścią Kraftform do pracy bez uczucia zmęczenia. Do pracy ręcznej, jak i mechanicznej. Zestaw 17-częściowy. Kompaktowy system wymiennych końcówek i rękojeści pozwala na kontrolę momentu obrotowego podczas dokręcania.

Rękojeść dynamometryczna 7441, nastawna w zakresie 1,2-3,0 Nm. Regulacja skokowa co 0,10 Nm. Łatwe ustawienie momentu obrotowego bez użycia dodatkowych narzędzi. Czytelna skala. Technologia Rapidaptor do szybkiej wymiany końcówek. Nielimitowana wartość momentu obrotowego do odkręcania mocno osadzonych wkrętów. Wielokomponentowa rękojeść Kraftform z miękkimi i twardymi strefami chwytu umożliwia szybką pracę i zabezpiecza dłoń. 16 końcówek 89 mm. W praktycznym etui do przejrzystego przechowywania.

- Wkrętak dynamometryczny nastawny Kraftform z uchwytem szybko mocującym Rapidaptor
- Wielokomponentowa rękojeść Kraftform zapewnia szybkie pokręcanie i ergonomiczną pracę
- Z uchwytem Rapidaptor gwarantującym szybką wymianę grotów
- Do montażu manualnego i maszynowego
- Praktyczne etui pomaga utrzymać porządek wśród narzędzi

Kraftform Kompakt 60 Torque 1,2 - 3,0 Nm



| Code | EAN | | |
|-------------|--------|--|---|
| 05059293001 | 169624 | | 1 |
| | | 7400 1x 7441, 1/4", 1,2-3,0 Nm | |
| | | 851/4 Z PH 1x PH 1x89; 1x PH 2x89; 1x PH 3x89 | |
| | | 855/4 Z PZ 1x PZ 1x89; 1x PZ 2x89; 1x PZ 3x89 | |
| | | 867/4 Z TORX® B0 1x TX 10x89; 1x TX 15x89; 1x TX 20x89; 1x TX 25x89; 1x TX 30x89 | |
| | | 800/4 Z 1x 1,0x5,5x89 | |
| | | 840/4 Z Hex-Plus 1x 3,0x89; 1x 4,0x89; 1x 5,0x89; 1x 6,0x89 | |

Kraftform Stainless - stal nierdzewna zapobiegająca korozji nalotowej

Narzędzia Wera produkowane ze stali nierdzewnej eliminują ryzyko powstawania nieestetycznej korozji nalotowej.

Poddawane procesowi hartowania w piecach.

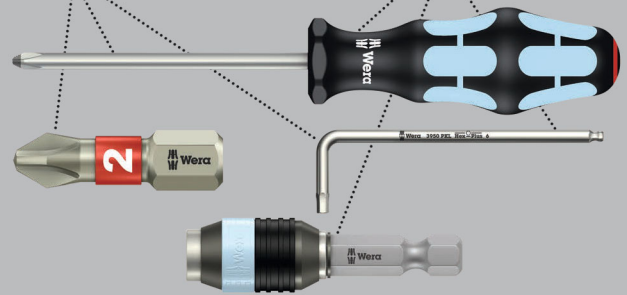

Etui z końcówkami 89 mm. Wielokomponentowa rękojeść Kraftform 3816 R z uchwytem szybko mocującym Rapidaptor do pracy bez uczucia zmęczenia. Wykonanie ze stali nierdzewnej zapobiegającej powstawaniu korozji nalotowej. Zestaw 17-częściowy.

Kraftform Kompakt 60 ze stali nierdzewnej



| Code | EAN | | |
|-------------|--------|---|---|
| 05071116001 | 115713 | | 1 |
| | | 3816 R 1x 1/4"x119 | |
| | | 3851/4 1x PH 1x89; 1x PH 2x89; 1x PH 3x89 | |
| | | 3855/4 1x PZ 1x89; 1x PZ 2x89; 1x PZ 3x89 | |
| | | 3867/4 TORX® B0 1x TX 10x89; 1x TX 15x89; 1x TX 20x89; 1x TX 25x89; 1x TX 30x89 | |
| | | 3800/4 1x 1,0x5,5x89 | |
| | | 3840/4 Hex-Plus 1x 3,0x89; 1x 4,0x89; 1x 5,0x89; 1x 6,0x89 | |

Kraftform Kompakt 60 ze stali nierdzewnej, Imperial



| Code | EAN | | | |
|-------------|-------------------|---|--|---|
| 05071117001 | 4013288 115720 | | | 1 |
| | | ● | 3816 R 1x 1/4"x119 | |
| | | + | 3851/4 1x PH 1x89; 1x PH 2x89; 1x PH 3x89 | |
| | | ✳ | 3867/4 TORX® B0 1x TX 10x89; 1x TX 15x89; 1x TX 20x89; 1x TX 25x89; 1x TX 30x89 | |
| | | ⊖ | 3800/4 1x 1,0x5,5x89 | |
| | | ○ | 3840/4 Hex-Plus 1x 3/32"x89; 1x 1/8"x89; 1x 5/32"x89; 1x 3/16"x89 | |
| | | □ | 3868/4 Square-Plus 1x # 1x89; 1x # 2x89; 1x # 3x89 | |

Kraftform Kompakt 60

Etui z końcówkami 89 mm. Wielokomponentowa rękojeść Kraftform 816 R z uchwytem szybkoocucującym Rapidaptor do pracy bez uczucia zmęczenia. Twarde strefy chwytu umożliwiają szybkie pokręcanie, miękkie strefy zapewniają przenoszenie wysokich momentów obrotowych. Do pracy ręcznej, jak i mechanicznej. Zestaw 17-częściowy.

Kraftform Kompakt 60



| Code | EAN | | | |
|-------------|-------------------|---|---|---|
| 05059295001 | 4013288 096289 | | | 1 |
| | | ● | 816 R 1x 1/4"x119 | |
| | | + | 851/4 Z 1x PH 1x89; 1x PH 2x89; 1x PH 3x89 | |
| | | + | 855/4 Z 1x PZ 1x89; 1x PZ 2x89; 1x PZ 3x89 | |
| | | ✳ | 867/4 Z TORX® B0 1x TX 10x89; 1x TX 15x89; 1x TX 20x89; 1x TX 25x89; 1x TX 30x89 | |
| | | ⊖ | 800/4 Z 1x 1,0x5,5x89 | |
| | | ○ | 840/4 Z 1x 3,0x89; 1x 4,0x89; 1x 5,0x89; 1x 6,0x89 | |
| | | | Zestaw rzepów 70 1x 50,0x70,0 | |



Kraftform Kompakt 60 Imperial



| Code | EAN | | | |
|-------------|--------|---|---|---|
| 05051042001 | 156037 | | | 1 |
| | | ● | 816 R 1x 1/4"x119 | |
| | | + | 851/4 Z 1x PH 1x89; 1x PH 2x89; 1x PH 3x89 | |
| | | ⊕ | 867/4 Z TORX® B0 1x TX 10x89; 1x TX 15x89; 1x TX 20x89; 1x TX 25x89; 1x TX 30x89 | |
| | | ⊖ | 800/4 Z 1x 1,0x5,5x89 | |
| | | ○ | 840/4 Z 1x 3/32"x89; 1x 1/8"x89; 1x 5/32"x89; 1x 3/16"x89 | |
| | | □ | 868/4 1x # 1x89; 1x # 2x89; 1x # 3x89 | |
| | | | Zestaw rzepów 70 1x 50,0x70,0 | |

Kraftform Kompakt 60 KK

- Sferyczna końcówka wkrętaka pozwala na odchylenie osi narzędzia względem osi wkrętu



| Code | EAN | | | |
|-------------|--------|---|--|---|
| 05059294001 | 165503 | | | 1 |
| | | ● | 816 R 1x 1/4"x119 | |
| | | + | 851/4 Z 1x PH 1x89; 1x PH 2x89; 1x PH 3x89 | |
| | | ⊕ | 855/4 Z 1x PZ 1x89; 1x PZ 2x89; 1x PZ 3x89 | |
| | | ⊕ | 867/4 TORX® KK 1x TX 10x89; 1x TX 15x89; 1x TX 20x89; 1x TX 25x89; 1x TX 30x89; 1x TX 40x89 | |
| | | ○ | 842/4 1x 3,0x89; 1x 4,0x89; 1x 5,0x89; 1x 6,0x89 | |
| | | | Zestaw rzepów 70 1x 50,0x70,0 | |

Kraftform Kompakt 62



| Code | EAN | | |
|-------------|-------------------|---|---|
| 05059297001 | 4013288 096302 | | 1 |
| | | ● 816 R 1x 1/4"x119 | |
| | | + 851/4 Z 1x PH 1x89; 1x PH 2x89; 1x PH 3x89 | |
| | | + 855/4 Z 1x PZ 1x89; 1x PZ 2x89; 1x PZ 3x89 | |
| | | ⊕ 867/4 Z TORX® B0 1x TX 8x89; 1x TX 10x89; 1x TX 15x89; 1x TX 20x89; 1x TX 25x89; 1x TX 27x89; 1x TX 30x89; 1x TX 40x89 | |
| | | ⊙ 840/4 Z B0 1x 2,0x89; 1x 2,5x89; 1x 3,0x89; 1x 4,0x89; 1x 5,0x89; 1x 6,0x89 | |
| | | ⊖ 800/4 Z 1x 1,2x6,5x89 | |
| | | + 871/4 TORQ-SET® Mplus 1x 6x89; 1x 8x89; 1x 10x89 | |
| | | ▲ 875/4 TRI-WING® 1x 1x89; 1x 2x89; 1x 3x89; 1x 4x89 | |
| | | ● 857/4 Z 1x 4x89; 1x 6x89; 1x 8x89; 1x 10x89 | |
| | | Zestaw rzepów 70 1x 50,0x70,0 | |

Bicycle Set 2

Zestaw narzędzi do naprawy rowerów w praktycznej torbie, z końcówkami o długości 89 mm. Wielokomponentowa rękojeść do bitów Kraftform 816 R z uchwytem szybkołączącym Rapidaptor do pracy bez uczucia zmęczenia.

Bicycle Set 2



| Code | EAN | | |
|-------------|-------------------|--|---|
| 05004171001 | 4013288 211439 | | 1 |
| | | ● 816 R 1x 1/4"x119 | |
| | | + 851/4 Z 1x PH 1x89; 1x PH 2x89 | |
| | | ⊕ 867/4 Z TORX® 1x TX 10x89; 1x TX 20x89; 1x TX 25x89; 1x TX 30x89 | |
| | | ⊙ 840/4 Z 1x 2,0x89; 1x 2,5x89; 1x 3,0x89; 1x 4,0x89; 1x 5,0x89; 1x 6,0x89 | |
| | | Zestaw rzepów 70 1x 50,0x70,0 | |



Kraftform Kompakt 70 Universal

32-częściowy zestaw z wielokomponentową rękojeścią Kraftform 816 R z uchwytem szybkococującym Rapidaptor do pracy bez uczucia zmęczenia.

Uchwyt uniwersalny Rapidaptor z magnesem, gwarantującym pewne przytrzymanie nawet ciężkich wkrętów. Dzięki 30 bitom użytkownik jest w stanie sprostać prawie każdemu zadaniu. W wytrzymałym pudełku tekstylnym; kompatybilny z systemem transportu narzędzi Wera 2go.

- Zestaw w wytrzymałym pudełku tekstylnym o niewielkiej wadze umożliwiającym wygodny transport
- Kompatybilne z elementami systemu Wera 2go

Kraftform Kompakt 70 Universal



| Code | EAN | | | |
|-------------|-------------------|---|--|---|
| 05057113001 | 4013288 228345 | | | 1 |
| | | ● 816 R 1x 1/4"x119 | | |
| | | ● 889/4/1 K 1x 1/4"x50 | | |
| | | ⊕ 851/1 TZ 3x PH 1x25; 3x PH 2x25; 3x PH 3x25 | | |
| | | ⊕ 855/1 TZ 3x PZ 1x25; 3x PZ 2x25; 3x PZ 3x25 | | |
| | | ⊕ 867/1 Z TORX® B0 1x TX 10x25; 1x TX 15x25; 1x TX 20x25; 1x TX 25x25; 1x TX 30x25; 1x TX 40x25 | | |
| | | ○ 840/1 Z 1x 4,0x25; 1x 5,0x25; 1x 6,0x25 | | |
| | | ⊖ 800/1 TZ 1x 0,6x4,5x25; 1x 1,0x5,5x25; 1x 1,2x6,5x25 | | |
| | | 9478 1x 160,0x95,0x65,0 | | |
| | | Zestaw rzepów 120 1x 50,0x120,0 | | |

Kraftform Kompakt 71 Security

- Zestaw w wytrzymałym pudełku tekstylnym o niewielkiej wadze umożliwiającym wygodny transport
- Kompatybilne z elementami systemu Wera 2go

Kraftform Kompakt 71 Security



| Code | EAN | | | |
|-------------|-------------------|--|--|---|
| 05057114001 | 4013288 228352 | | | 1 |
| | | ● 816 R 1x 1/4"x119 | | |
| | | ● 889/4/1 K 1x 1/4"x50 | | |
| | | ⊕ 867/1 Z TORX® B0 1x TX 7x25; 1x TX 8x25; 1x TX 9x25; 1x TX 10x25; 1x TX 15x25; 1x TX 20x25; 1x TX 25x25; 1x TX 30x25; 1x TX 40x25 | | |
| | | ○ 840/1 Z B0 1x 2,0x25; 1x 2,5x25; 1x 3,0x25; 1x 4,0x25; 1x 5,0x25; 1x 6,0x25 | | |
| | | □ 868/1 Z 1x # 0x25; 1x # 1x25; 1x # 2x25; 1x # 3x25 | | |
| | | ⊕ 871/1 TORQ-SET® Mplus 25 mm 1x 6x25; 1x 8x25; 1x 10x25; 1x 1/4"x25 | | |
| | | ⊖ 875/1 TRI-WING® 25 mm 1x 1x25; 1x 2x25; 1x 3x25 | | |
| | | ● 857/1 Z 1x 4x25; 1x 6x25; 1x 8x25; 1x 10x25 | | |
| | | 9478 1x 160,0x95,0x65,0 | | |
| | | Zestaw rzepów 120 1x 50,0x120,0 | | |

Kraftform Kompakt 100

52-częściowy, w kompaktowym i wytrzymałym etui tekstylnym niepowodującym zarysowań powierzchni. Małe rozmiary i niewielka waga zapewniają dużą mobilność. Kompaktowy zestaw 52-narzędzi wkrętakowych.

1 rękojeść z uchwytem Rapidaptor z mechanizmem szybkoocucującym; 1 uchwytem Rapidaptor z mechanizmem szybkoocucującym do mocowania we wkrętarkę lub w uchwycie wiertarki elektronicznej; 30 grotów BiTorsion o długości 25 mm odznaczających się wysoką trwałością, elastycznych (BTZ), do zastosowania uniwersalnego, ekstra twardych (BTH), 12 końcówek wkrętakowych Impaktor o długości 50 mm do zastosowań specjalnych, 8 kluczy trzypieniowych z profilem Hex-Plus (zapobiega odkształceniu gniazda śruby) oraz kulką na długim ramieniu do pracy pod kątem; etui tekstylne charakteryzujące się dużą wytrzymałością i trwałością; możliwość ustawienia w pozycji pionowej, co zapewnia lepszą przejrzystość podczas przechowywania na regale; tkanina tekstylna na stronie zewnętrznej chroni powierzchnie narażone na zarysowania.

- Kompaktowe, wytrzymałe etui tekstylne chroni powierzchnie narażone na zarysowania
- Z uchwytem Rapidaptor gwarantującym szybką wymianę grotów
- Groty BiTorsion 25 mm zapewniają długą żywotność
- Groty Impaktor 50 mm do pracy przy dużych obciążeniach
- Klucz trzypieniowy z profilem Hex-Plus (zapobiega odkształceniu gniazda śruby)

Hex-Plus - wydłuża żywotność wkrętów z gniazdem sześciokątnym

Zredukowana siła docisku dzięki zwiększonej powierzchni styku w łbie śruby lub wkrętu.

Większa żywotność produktu.

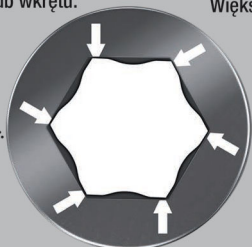

Kraftform Kompakt 100



| Code | EAN | | |
|-------------|-------------------|---|---|
| 05057460001 | 4013288 179968 | | 1 |
| | | ● 813 R 1x 1/4"x90 | |
| | | ● 889/4/1 K 1x 1/4"x50 | |
| | | ⊕ 851/1 BTZ 2x PH 1x25; 4x PH 2x25; 2x PH 3x25 | |
| | | ⊕ 851/4 Impaktor DC 2x PH 2x50; 1x PH 3x50 | |
| | | ⊕ 855/1 BTH 2x PZ 1x25; 4x PZ 2x25; 2x PZ 3x25 | |
| | | ⊕ 855/4 Impaktor DC 2x PZ 2x50; 1x PZ 3x50 | |
| | | ⊕ 867/1 TORX® BTZ 2x TX 10x25; 2x TX 15x25; 3x TX 20x25; 2x TX 25x25; 2x TX 30x25; 1x TX 40x25 | |
| | | ⊕ 867/4 TORX® Impaktor DC 1x TX 25x50; 1x TX 30x50; 1x TX 40x50 | |
| | | ⊖ 800/1 BTZ 1x 0,8x5,5x25; 1x 1,0x5,5x25 | |
| | | ○ 840/4 Impaktor DC 1x 4,0x50; 1x 5,0x50; 1x 6,0x50 | |
| | | ○ 950 PKS 1x 1,5x50 ¹⁾ ; 1x 2,0x56; 1x 2,5x63; 1x 3,0x71; 1x 4,0x80; 1x 5,0x90; 1x 6,0x100; 1x 8,0x112 | |
| | | Zestaw rzepów 120 1x 50,0x120,0 | |

¹⁾Tradycyjny profil sześciokątny

Kraftform Kompakt 400

Wkrętak z rękojeścią poprzeczną: idealny kształt umożliwia przenoszenie wyjątkowo wysokich momentów dokręcania i luzowania. Ergonomicznie ukształtowana rękojeść wypełnia całą dłoń, a miękkie, zaokrąglone zagłębienia stanowią wsparcie dla palców.

Kontakt całej powierzchni dłoni z rękojeścią eliminuje straty tarcia. Powierzchnia poddana specjalnej obróbce zapewnia wysoką ochronę antykorozyjną i optymalne dopasowanie do gniazda śruby.

- Wkrętak z rękojeścią poprzeczną do przenoszenia wyjątkowo wysokich momentów dokręcania i luzowania
- Ergonomicznie ukształtowana 2-komponentowa rękojeść z wgłębieniami na palce i przyjemną w dotyku powierzchnią zapewnia bardzo dobre przenoszenie siły i pracę bez uczucia zmęczenia
- Z technologią Rapidaptor do szybkiej wymiany bitów
- Część robocza: gniazdo sześciokątne, z magnesem
- Uchwyt do bitów sześciokątnych 1/4" wg DIN ISO 1173-C 6,3 oraz bitów E 6,3

Kraftform Kompakt 400



| Code | EAN | | |
|-------------|-------------------|---|---|
| 05057470001 | 4013288 214546 | | 1 |
| | | 416 R 1x 1/4"x45 | |
| | | 851/4 Z 1x PH 2x89; 1x PH 3x89 | |
| | | 855/4 Z 1x PZ 2x89; 1x PZ 3x89 | |
| | | 867/4 Z TORX® 1x TX 10x89; 1x TX 15x89; 1x TX 20x89; 1x TX 25x89; 1x TX 30x89; 1x TX 40x89 | |
| | | 840/4 Z 1x 3,0x89; 1x 4,0x89; 1x 5,0x89; 1x 6,0x89; 1x 8,0x89 | |
| | | 800/4 Z 1x 1,0x5,5x89 | |
| | | Zestaw rzepów 120 1x 50,0x120,0 | |

Kraftform Kompakt 400 RA, Set 1

Zestaw 17-częściowy w wytrzymałym pudełku tekstylnym.

Rękojeść poprzeczna do bitów 416 RA z funkcją grzechotki i uchwytem szybkoocucującym Rapidaptor do bitów 1/4". Drobnozębny mechanizm zapadkowy w rękojeści (80 zębów/kąt powrotu zapadki 4,5°) umożliwia łatwiejsze i szybsze wkręcanie bez konieczności ponownego nasadzania narzędzia. Całkowicie wbudowany w rękojeść mechanizm zapadkowy zapewnia bardzo łatwą i wygodną pracę. Dźwignia przełączająca umożliwiającą wygodną zmianę kierunku pracy prawo/lewo jedną ręką.

Ergonomicznie ukształtowana rękojeść wypełnia całą dłoń, a miękkie, zaokrąglone zagłębienia stanowią wsparcie dla palców. Kontakt całej powierzchni dłoni z rękojeścią eliminuje straty tarcia pomiędzy dłonią a rękojeścią. Uchwyt do bitów z chwytem sześciokątnym 1/4" wg DIN ISO 1173-C 6,3 oraz E 6,3. Z technologią Rapidaptor do szybkiej wymiany bitów.

16 bitów ciągliwo-twardych, długość 89 mm, do uniwersalnego zastosowania.

- Zintegrowany drobnozębny mechanizm zapadkowy zapewnia szybką i bezpieczną pracę
- Wygodna praca dzięki mechanizmowi zapadkowemu całkowicie osadzonemu w rękojeści
- Uchwyt do bitów Rapidaptor z tuleją szybkoocucującą do błyskawicznej wymiany bitów i szybkiej pracy
- Tuleja szybkoobrotowa zapewniająca bardzo dużą prędkość pracy
- Ergonomicznie ukształtowana 2-komponentowa rękojeść z wgłębieniami na palce i przyjemną w dotyku powierzchnią zapewnia bardzo dobre przenoszenie siły i pracę bez uczucia zmęczenia
- Uchwyt do bitów sześciokątnych 1/4" wg DIN ISO 1173-C 6,3 oraz bitów E 6,3

Kraftform Kompakt 400 RA, Set 1



| Code | EAN | | |
|-------------|-------------------|---|---|
| 05023471001 | 4013288 222879 | | 1 |
| | | 416 RA 1x 1/4"x45 | |
| | | 851/4 Z 1x PH 2x89; 1x PH 3x89 | |
| | | 855/4 Z 1x PZ 2x89; 1x PZ 3x89 | |
| | | 867/4 Z TORX® 1x TX 10x89; 1x TX 15x89; 1x TX 20x89; 1x TX 25x89; 1x TX 30x89; 1x TX 40x89 | |
| | | 840/4 Z 1x 3,0x89; 1x 4,0x89; 1x 5,0x89; 1x 6,0x89; 1x 8,0x89 | |
| | | 800/4 Z 1x 1,0x5,5x89 | |
| | | Zestaw rzepów 120 1x 50,0x120,0 | |

Kraftform Kompakt 400 RA Imperial, Set 1



| Code | EAN | | |
|-------------|-------------------|---|---|
| 05057473001 | 4013288 222930 | | 1 |
| | | ● 416 RA 1x 1/4"x45 | |
| | | ⊕ 851/4 Z 1x PH 2x89; 1x PH 3x89 | |
| | | ⊗ 867/4 Z TORX® 1x TX 10x89; 1x TX 15x89; 1x TX 20x89; 1x TX 25x89; 1x TX 30x89; 1x TX 40x89 | |
| | | ○ 840/4 Z 1x 1/8"x89; 1x 5/32"x89; 1x 3/16"x89; 1x 7/32"x89; 1x 1/4"x89 | |
| | | □ 868/4 1x # 2x89; 1x # 3x89 | |
| | | ● 800/4 Z 1x 1,0x5,5x89 | |
| | | Zestaw rzepów 120 1x 50,0x120,0 | |

Kraftform Kompakt 400 RA, Set 2

Zestaw 9-częściowy w wytrzymałym pudełku tekstylnym. Wkrętak z rękojścią poprzeczną do kluczy nasadowych i adapterów 411 A RA z funkcją grzechotki, do kluczy nasadowych 1/4". Drobnózębny mechanizm zapadkowy w rękojści (80 zębów/kąt powrotu zapadki 4,5°) umożliwia łatwiejsze i szybsze wkręcanie bez konieczności ponownego nasadzania narzędzia.

Całkowicie wbudowany w rękojeść mechanizm zapadkowy zapewnia bardzo łatwą i wygodną pracę. Dźwignia przełączająca umożliwiającą wygodną zmianę kierunku pracy prawo/lewo jedną ręką. Ergonomicznie ukształtowana rękojeść wypełnia całą dłoń, a miękkie, zaokrąglone zagłębienia stanowią wsparcie dla palców.

Kontakt całej powierzchni dłoni z rękojścią eliminuje straty tarcia pomiędzy dłonią a rękojścią. Do kluczy nasadowych czworokątnych 1/4" i adapterów z zabierakiem czworokątnym 1/4", z zatraskiem kulkowym. 8 kluczy nasadowych Zyklop 1/4". System wyszukiwania „Take it easy”: oznaczenie kolorystyczne rozmiaru ułatwiające i przyspieszające odnajdywanie właściwego narzędzia.

- Ergonomicznie ukształtowana 2-komponentowa rękojeść z wgłębieniami na palce i przyjemną w dotyku powierzchnią zapewnia bardzo dobre przenoszenie siły i pracę bez uczucia zmęczenia
- Zintegrowany drobnózębny mechanizm zapadkowy zapewnia szybką i bezpieczną pracę
- Dźwignia przełączająca umożliwia wygodną zmianę pracy kierunku prawo/lewo
- Wygodna praca dzięki mechanizmowi zapadkowemu całkowicie osadzonemu w rękojści
- Tuleja szybkoobrotowa zapewniająca bardzo dużą prędkość pracy
- Uchwyt do kluczy nasadowych 1/4" z ustalaczem kulkowym
- Z systemem wyszukiwania narzędzi Wera „Take it easy”: system oznaczenia kolorystycznego narzędzi według rozmiaru



Kraftform Kompakt 400 RA, Set 2



| Code | EAN | | |
|-------------|-------------------|---|---|
| 05023470001 | 4013288 222862 | | 1 |
| | | ○ 411 A RA 1x 1/4"x45 | |
| | | ● 8790 HMA 1x 6,0x23,0; 1x 7,0x23,0; 1x 8,0x23,0; 1x 9,0x23,0; 1x 10,0x23,0; 1x 11,0x23,0; 1x 12,0x23,0; 1x 13,0x23,0 | |
| | | Zestaw rzepów 120 1x 50,0x120,0 | |

Kraftform Kompakt 400 RA Imperial, Set 2



| Code | EAN | | |
|-------------|-------------------|--|---|
| 05057474001 | 4013288 223364 | | 1 |
| | | <input type="checkbox"/> 411 A RA 1x 1/4"x45 | |
| | | <input checked="" type="checkbox"/> 8790 HMA 1x 3/16"x23,0; 1x 7/32"x23,0; 1x 1/4"x23,0; 1x 9/32"x23,0; 1x 5/16"x23,0; 1x 3/8"x23,0; 1x 7/16"x23,0; 1x 1/2"x23,0 | |
| | | Zestaw rzepów 120 1x 50,0x120,0 | |

Kraftform Kompakt 400 RA SHK Set 1

- Zestaw specjalnie do zastosowań w instalacjach sanitarnych, grzewczych i klimatyzacyjnych

Kraftform Kompakt 400 RA SHK Set 1



| Code | EAN | | |
|-------------|-------------------|---|---|
| 05136072001 | 4013288 228369 | | 1 |
| | | <input checked="" type="checkbox"/> 416 RA 1x 1/4"x45 | |
| | | <input checked="" type="checkbox"/> 816 R 1x 1/4"x119 | |
| | | <input checked="" type="checkbox"/> 851/4 Z 1x PH 2x89 | |
| | | <input checked="" type="checkbox"/> 855/4 Z 1x PZ 2x89 | |
| | | <input checked="" type="checkbox"/> 855/4 PZ/S 1x # 1x70; 1x # 2x70 | |
| | | <input checked="" type="checkbox"/> 867/4 Z TORX® 1x TX 15x89; 1x TX 20x89; 1x TX 25x89; 1x TX 30x89 | |
| | | <input checked="" type="checkbox"/> 840/4 Z 1x 2,0x89; 1x 2,5x89; 1x 3,0x89; 1x 4,0x89; 1x 5,0x89; 1x 6,0x89 ¹⁾ ; 1x 8,0x89 ¹⁾ | |
| | | <input checked="" type="checkbox"/> 869/4 M 1x 8,0x50,0; 1x 10,0x50,0 | |
| | | Zestaw rzepów 120 1x 50,0x120,0 | |

¹⁾Trzpień sześciokątny

Kraftform Kompakt 900, Set 1

Wkrętak udarowy 921 łączy w sobie zalety ręcznych wkrętańców udarowych, narzędzi kompaktowych i wkrętańców z trzpieniem przelotowym. Funkcja pobijania zapewnia moment wyzwiania do 25 Nm.

Wytrzymały uchwyt do bitów umożliwia stosowanie bitów specjalnych do różnych profili śrub i wkrętów. Przelotowy trzpień zapewnia bezstratne przenoszenie siły. Funkcja pobijania i funkcja wkręcania mogą być przełączane w zależności od potrzeb.

- Kompaktowy i wytrzymały zestaw wkrętańców z wymiennymi trzpieniami z funkcją pobijania ręcznego
- Do luzowania zabezpieczonych połączeń śrubowych
- Impuls siły uderzenia młotka jest zamieniany na ruch obrotowy z momentem wyzwiania ok. 25 Nm – bez strat dzięki przelotowemu trzpieniowi
- Przełączanie między pobijaniem ręcznym i wkręcaniem
- Specjalnie hartowane i wyjątkowo wytrzymałe bity z chwytem sześciokątnym 1/4"
- Łączy zalety ręcznych wkrętańców udarowych, narzędzi kompaktowych i wkrętańców z trzpieniem przelotowym

Kraftform Kompakt 900, Set 1



| Code | EAN | | | |
|-------------|-------------------|---|---|---|
| 05018110001 | 4013288 222176 | | | 1 |
| | | ● | 921 1x 1/4"x163,5 | |
| | | + | 851 S 1x PH 1x70; 1x PH 2x70; 1x PH 3x70 | |
| | | + | 855 S 1x PZ 1x70; 1x PZ 2x70; 1x PZ 3x70 | |
| | | + | 867 S TORX® 1x TX 15x70; 1x TX 20x70; 1x TX 25x70; 1x TX 30x70; 1x TX 40x70 | |
| | | ○ | 840 S Hex-Plus 1x 3,0x70; 1x 4,0x70; 1x 5,0x70; 1x 6,0x70 | |
| | | ● | 800 S 1x 0,8x4,0x70; 1x 1,0x5,5x70; 1x 1,2x6,5x70 | |
| | | | Zestaw rzepów 120 1x 50,0x120,0 | |

Kraftform Kompakt 900 Imperial, Set 1



| Code | EAN | | | |
|-------------|-------------------|---|---|---|
| 05018111001 | 4013288 222312 | | | 1 |
| | | ● | 921 1x 1/4"x163,5 | |
| | | + | 851 S 1x PH 1x70; 1x PH 2x70; 1x PH 3x70 | |
| | | + | 867 S TORX® 1x TX 15x70; 1x TX 20x70; 1x TX 25x70; 1x TX 30x70; 1x TX 40x70 | |
| | | ○ | 840 S Hex-Plus 1x 1/8"x70; 1x 5/32"x70; 1x 3/16"x70; 1x 1/4"x70 | |
| | | ○ | 868 S 1x # 1x70; 1x # 2x70; 1x # 3x70 | |
| | | ● | 800 S 1x 0,8x4,0x70; 1x 1,0x5,5x70; 1x 1,2x6,5x70 | |
| | | | Zestaw rzepów 120 1x 50,0x120,0 | |

Wkrętak udarowy 921 Kraffform Plus, seria 900

Wkrętak udarowy 921 łączy w sobie zalety ręcznych wkrętaaków udarowych, narzędzi kompaktowych i wkrętaaków z trzpieniem przelotowym. Funkcja pobijania zapewnia moment wyzwalaania do 25 Nm.

Wytrzymały uchwyt do bitów umożliwia stosowanie bitów specjalnych do różnych profili śrub i wkrętów. Przelotowy trzpień zapewnia bezstratne przenoszenie siły. Funkcja pobijania i funkcja wkręcania mogą być przełączane w zależności od potrzeb.

- Do luzowania zabezpieczonych połączeń śrubowych
- Z przełączalną funkcją pobijania ręcznego
- Impuls siły uderzenia młotka jest zamieniany na ruch obrotowy z momentem wyzwalaania ok. 25 Nm – bez strat dzięki przelotowemu trzpieniowi
- Przełączanie między pobijaniem ręcznym i wkręcaniem

Wkrętak udarowy 921 Kraffform Plus, seria 900



| Code | EAN | Icon | mm | mm | mm | mm | mm | mm | mm |
|-------------|--------|------|-------|---------|----|----|----|----|----|
| 05018100001 | 221698 | 1/4" | 163,5 | 6 7/16" | | | | | 1 |

Bit do śrub i wkrętów z gniazdem krzyżowym Phillips 851 S, do stosowania z wkrętakiem udarowym

Ciągliwo-twardy bit do śrub i wkrętów z gniazdem krzyżowym. Wykonanie bitu zapobiega przedwczesnemu złamaniu i wydłuża jego żywotność. Do stosowania z wkrętakiem udarowym Wera 921. Chwył sześciokątny 1/4".

- Do wkrętów z gniazdem płasko-krzyżowym Phillips-Recess
- Bit ciągliwo-twardy zapewniający długi okres użytkowania
- Chwył sześciokątny 1/4"
- Do stosowania z wkrętakiem udarowym Wera 921

Bit do śrub i wkrętów z gniazdem krzyżowym Phillips 851 S, do stosowania z wkrętakiem udarowym



| Code | EAN | Icon | mm | mm | mm | mm | mm | mm |
|-------------|--------|------|----|--------|----|----|----|----|
| 05018160001 | 222510 | PH 1 | 70 | 2 3/4" | | | | 5 |
| 05018161001 | 222527 | PH 2 | 70 | 2 3/4" | | | | 5 |
| 05018162001 | 222534 | PH 3 | 70 | 2 3/4" | | | | 5 |

Bit do śrub i wkrętów z gniazdem krzyżowym Pozidriv 855 S, do stosowania z wkrętakiem udarowym

Ciągliwo-twardy bit do śrub i wkrętów z gniazdem Pozidriv. Wykonanie bitu zapobiega przedwczesnemu złamaniu i wydłuża jego żywotność. Do stosowania z wkrętakiem udarowym Wera 921. Chwył czworokątny 1/4".

- Do wkrętów krzyżowych Pozidriv
- Bit ciągliwo-twardy zapewniający długi okres użytkowania
- Chwył sześciokątny 1/4"
- Do stosowania z wkrętakiem udarowym Wera 921

Bit do śrub i wkrętów z gniazdem krzyżowym Pozidriv 855 S, do stosowania z wkrętakiem udarowym



| Code | EAN | Icon | mm | mm | mm | mm | mm | mm |
|-------------|--------|------|----|--------|----|----|----|----|
| 05018163001 | 222541 | PZ 1 | 70 | 2 3/4" | | | | 5 |
| 05018164001 | 222558 | PZ 2 | 70 | 2 3/4" | | | | 5 |
| 05018165001 | 222565 | PZ 3 | 70 | 2 3/4" | | | | 5 |

Bit do śrub i wkrętów z gniazdem TORX® 867 S, do stosowania z wkrętakiem udarowym

Ciągliwo-twardy bit do śrub i wkrętów z gniazdem TORX®. Wykonanie bitu zapobiega przedwczesnemu złamaniu i wydłuża jego żywotność. Do stosowania z wkrętakiem udarowym Wera 921. Chwył czworokątny 1/4".

- Do wkrętów z gniazdem TORX®
- Bit ciągliwo-twardy zapewniający długi okres użytkowania
- Chwył sześciokątny 1/4"
- Do stosowania z wkrętakiem udarowym Wera 921

Bit do śrub i wkrętów z gniazdem TORX® 867 S, do stosowania z wkrętakiem udarowym



| Code | EAN | Icon | mm | mm | mm | mm | mm | mm |
|-------------|--------|-------|----|--------|----|----|----|----|
| 05018166001 | 222572 | TX 15 | 70 | 2 3/4" | | | | 5 |
| 05018167001 | 222589 | TX 20 | 70 | 2 3/4" | | | | 5 |
| 05018168001 | 222596 | TX 25 | 70 | 2 3/4" | | | | 5 |
| 05018169001 | 222602 | TX 30 | 70 | 2 3/4" | | | | 5 |
| 05018170001 | 222619 | TX 40 | 70 | 2 3/4" | | | | 5 |

Hex-Plus - wydłuża żywotność wkrętów z gniazdem sześciokątnym

Zredukowana siła docisku dzięki zwiększonej powierzchni styku w łbie śruby lub wkrętu.

Większa żywotność produktu.

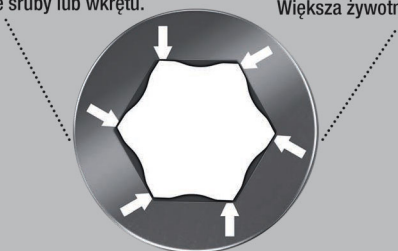

Ciągliwo-twardy bit do śrub i wkrętów z gniazdem sześciokątnym. Wykonanie bitu zapobiega przedwczesnemu złamaniu i wydłuża jego żywotność. Do stosowania z wkrętakiem udarowym Wera 921. Chwył czworokątny 1/4".

- Do wkrętów z gniazdem sześciokątnym
- Bit ciągliwo-twardy zapewniający długi okres użytkowania
- Hex-Plus wydłuża żywotność wkrętów z gniazdem sześciokątnym
- Chwył sześciokątny 1/4"
- Do stosowania z wkrętakiem udarowym Wera 921

Bit do śrub i wkrętów z gniazdem sześciokątnym 840 S Hex-Plus, do stosowania z wkrętakiem udarowym

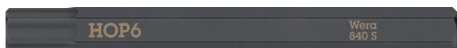

| | EAN | | | | | | |
|-------------|---------|-----|-------|----|--------|--|---|
| Code | 4013288 | mm | | mm | | | |
| 05018150001 | 222428 | 3,0 | | 70 | 2 3/4" | | 5 |
| 05018151001 | 222435 | 4,0 | | 70 | 2 3/4" | | 5 |
| 05018152001 | 222442 | 5,0 | | 70 | 2 3/4" | | 5 |
| 05018153001 | 222459 | 6,0 | | 70 | 2 3/4" | | 5 |
| 05018154001 | 222466 | | 1/8" | 70 | 2 3/4" | | 5 |
| 05018155001 | 222473 | | 5/32" | 70 | 2 3/4" | | 5 |
| 05018156001 | 222480 | | 3/16" | 70 | 2 3/4" | | 5 |
| 05018157001 | 222497 | | 1/4" | 70 | 2 3/4" | | 5 |

Bit do śrub i wkrętów z nacięciem prostym (z rowkiem) 800 S, do stosowania z wkrętakiem udarowym

Ciągliwo-twardy bit do śrub i wkrętów z nacięciem prostym (z rowkiem). Wykonanie bitu zapobiega przedwczesnemu złamaniu i wydłuża jego żywotność. Do stosowania z wkrętakiem udarowym Wera 921. Zabierak sześciokątny 1/4".

- Do wkrętów z profilem płaskim
- Bit ciągliwo-twardy zapewniający długi okres użytkowania
- Chwył sześciokątny 1/4"
- Do stosowania z wkrętakiem udarowym Wera 921

Bit do śrub i wkrętów z nacięciem prostym (z rowkiem) 800 S, do stosowania z wkrętakiem udarowym



| | EAN | | | | | | |
|-------------|---------|-----|-----|----|--------|--|---|
| Code | 4013288 | mm | mm | mm | | | |
| 05018140001 | 222398 | 0,8 | 4,0 | 70 | 2 3/4" | | 5 |
| 05018141001 | 222404 | 1,0 | 5,5 | 70 | 2 3/4" | | 5 |
| 05018142001 | 222411 | 1,2 | 6,5 | 70 | 2 3/4" | | 5 |

Bit do śrub i wkrętów z gniazdem czworokątnym 868 S, do stosowania z wkrętakiem udarowym

Ciągliwo-twardy bit do śrub i wkrętów z gniazdem czworokątnym. Wykonanie bitu zapobiega przedwczesnemu złamaniu i wydłuża jego żywotność. Do stosowania z wkrętakiem udarowym Wera 921. Chwył czworokątny 1/4".

- Do wkrętów z gniazdem czworokątnym
- Bit ciągliwo-twardy zapewniający długi okres użytkowania
- Chwył sześciokątny 1/4"
- Do stosowania z wkrętakiem udarowym Wera 921

Bit do śrub i wkrętów z gniazdem czworokątnym 868 S, do stosowania z wkrętakiem udarowym

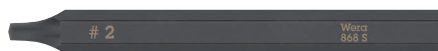

| | EAN | | | | | |
|-------------|---------|-----|----|--------|--|---|
| Code | 4013288 | | mm | | | |
| 05018171001 | 222626 | # 1 | 70 | 2 3/4" | | 5 |
| 05018172001 | 222633 | # 2 | 70 | 2 3/4" | | 5 |
| 05018173001 | 222640 | # 3 | 70 | 2 3/4" | | 5 |

Kraftform Kompakt 838 RA S Set 1

Zestaw 14-częściowy z wkrętakiem z grzechotką. Rękojeść z uchwytem na bity z intuicyjnie obsługiwaną funkcją grzechotki. "Pokręcanie" przyspieszające pracę. Całkowicie osadzony w rękojeści mechanizm zapadkowy zapewnia bardzo łatwą i bezwysiłkową pracę. Ergonomiczne przełączanie kierunku pracy prawo/lewo lub 0. Rękojeść Kraftform Plus zapewnia ergonomiczną pracę chroniąc dłoń przed powstawaniem pęcherzy i odcisków. Uchwyt magnetyczny do bitów 6kątnych 1/4".

13 ciągliwo-twardych bitów do uniwersalnych zastosowań (Phillips i Pozidriv, TORX®, śruby z nacięciem prostym i z gniazdem sześciokątnym), długość 50 mm; niklowane bezprądowo, część z system wyszukiwania Take it easy: z oznaczeniem kolorystycznym profilu i rozmiaru ułatwiającym znalezienie odpowiedniego bitu.

- Niezwykle mała rękojeść z uchwytem do bitów sześciokątnych 1/4"
- Mechanizm zapadkowy w rękojeści
- Zintegrowany drobnozębny mechanizm zapadkowy zapewnia szybką i bezpieczną pracę
- Duża prędkość pracy: mechanizm zapadkowy umożliwia również pokręcanie
- Ergonomiczne i intuicyjne przełączanie kierunku pracy prawo/lewo lub 0
- Silny magnes trwały w uchwycie na bity niezawodnie przytrzymuje bity
- Z systemem wyszukiwania narzędzi Take it easy: oznaczenie kolorystyczne rozmiaru
- Kompatybilny z elementami systemu Wera 2go

Kraftform Kompakt 838 RA S Set 1



| Code | EAN | | |
|-------------|-------------------|---|---|
| 05051060001 | 4013288 229755 | | 1 |
| | | 838 RA S 1x 1/4"x102 | |
| | | 851/4 BTZ 1x PH 1x50; 1x PH 2x50 | |
| | | 855/4 BTZ 1x PZ 1x50; 1x PZ 2x50 | |
| | | 867/4 TORX® BTZ 1x TX 10x50; 1x TX 15x50; 1x TX 20x50; 1x TX 25x50 | |
| | | 840/4 BTZ 1x 2,5x50; 1x 3,0x50; 1x 4,0x50; 1x 5,0x50 | |
| | | 800/4 BTZ 1x 0,8x5,5x50 | |
| | | Zestaw rzepów 70 1x 50,0x70,0 | |

Kraftform Kompakt 838 RA S Imperial Set 1



| Code | EAN | | |
|-------------|-------------------|---|---|
| 05051065001 | 4013288 229816 | | 1 |
| | | 838 RA S 1x 1/4"x102 | |
| | | 851/4 BTZ 1x PH 1x50; 1x PH 2x50 | |
| | | 867/4 TORX® BTZ 1x TX 10x50; 1x TX 15x50; 1x TX 20x50; 1x TX 25x50 | |
| | | 840/4 Z 1x 3/64"x50; 1x 5/32"x50; 1x 3/16"x50; 1x 7/32"x50 | |
| | | 800/4 BTZ 1x 0,8x5,5x50 | |
| | | 868/4 1x # 1x50; 1x # 2x50 | |
| | | Zestaw rzepów 70 1x 50,0x70,0 | |

Kraftform Kompakt 838 RA-R M Set 1

Zestaw 15-częściowy z wkrętakiem z grzechotką. Rękojeść z uchwytem na bity z intuicyjnie obsługiwaną funkcją grzechotki. Drobnozębny mechanizm zapadkowy w rękojeści (36 zębów/kąt powrotu zapadki 10°) umożliwia łatwiejsze i szybsze dokręcanie bez konieczności ponownego nasadzania narzędzia. Możliwość pokręcania. Całkowicie osadzony w rękojeść mechanizm zapadkowy zapewnia bardzo łatwą i wygodną pracę. Ergonomiczne przełączanie kierunku pracy prawo/lewo lub 0.

Rękojeść Kraftform Plus zapewnia przyjemną i ergonomiczną pracę chroniąc dłonie przed powstawaniem pęcherzy i odcisków. Uchwyt magnetyczny do bitów sześciokątnych 1/4" wg DIN ISO 1173-C 6,3 oraz E 6,3 (ISO 1173). Uchwyt szybkozmieniaczy Rapidaptor umożliwia szybką wymianę bitów bez użycia dodatkowych narzędzi. Silny magnes trwały gwarantuje niezawodne przytrzymanie bitów. 13 ciągliwo-twardych bitów do uniwersalnych zastosowań (Phillips i Pozidriv, TORX®, śruby z nacięciem prostym i z gniazdem sześciokątnym), długość 89 mm; niklowane bezprądowo.

- Rękojeść z uchwytem na bity sześciokątne 1/4" wg DIN ISO 1173-C 6.3 i E 6.3 oraz serii Wera 1 i 4
- Uchwyt Rapidaptor gwarantujący szybką wymianę grotów
- W wytrzymałym etui składanym kompatybilnym z systemem do transportu narzędzi Wera 2go

Kraftform Kompakt 838 RA-R M Set 1



| Code | EAN | | |
|-------------|-------------------|--|---|
| 05051061001 | 4013288 229779 | | 1 |
| | | ● 838 RA-R M 1x 1/4"x123,5 | |
| | | ⊕ 851/4 Z 1x PH 1x89; 1x PH 2x89; 1x PH 3x89 ¹⁾ | |
| | | ⊕ 855/4 Z 1x PZ 1x89; 1x PZ 2x89; 1x PZ 3x89 ¹⁾ | |
| | | ⊕ 867/4 Z TORX® 1x TX 10x89; 1x TX 15x89; 1x TX 20x89; 1x TX 25x89 | |
| | | ○ 840/4 Z 1x 3,0x89; 1x 4,0x89; 1x 5,0x89 | |
| | | ⊖ 800/4 Z 1x 1,0x5,5x89 | |
| | | Zestaw rzepów 70 1x 50,0x70,0 | |

¹⁾Trzpień sześciokątny

Kraftform Kompakt 838 RA-R M Imperial Set 1



| Code | EAN | | |
|-------------|-------------------|--|---|
| 05051066001 | 4013288 229823 | | 1 |
| | | ● 838 RA-R M 1x 1/4"x123,5 | |
| | | ⊕ 851/4 Z 1x PH 1x89; 1x PH 2x89; 1x PH 3x89 ¹⁾ | |
| | | ⊕ 867/4 Z TORX® 1x TX 10x89; 1x TX 15x89; 1x TX 20x89; 1x TX 25x89 | |
| | | ○ 840/4 Z 1x 1/8"x89; 1x 5/32"x89; 1x 3/16"x89 | |
| | | ⊖ 800/4 Z 1x 1,0x5,5x89 | |
| | | □ 868/4 1x # 1x89; 1x # 2x89; 1x # 3x89 | |
| | | Zestaw rzepów 70 1x 50,0x70,0 | |

¹⁾Trzpień sześciokątny

Kraftform Kompakt Stubby Magazin RA 1

Wyjątkowo mały uchwyt do bitów do zastosowań w trudno dostępnych miejscach. Z funkcją grzechotki i drobnym uzębieniem zapewniającym mały kąt powrotu zapadki. Łatwy w obsłudze pierścień umożliwiający zmianę kierunku pracy (prawo-lewo z blokadą w środkowym położeniu).

Zawiera 6 ciągliwo-twardych uniwersalnych bitów umieszczonych w magazynku w rękojeści. Silny magnes trwały w uchwycie na bity zapewnia niezawodne mocowanie końcówki. 2-komponentowa rękojeść Kraftform z praktyczną kombinacją strefy twardej i miękkiej umożliwia pewny chwyt i precyzyjną pracę.

System wyszukiwania Take it easy: z oznaczeniem kolorystycznym profilu i rozmiaru ułatwiającym znalezienie odpowiedniego bitu.

- Krótka, kompaktowa rękojeść Stubby do pracy w wąskich przestrzeniach z 6 bitami w zintegrowanym magazynku
- Ergonomiczna, 2-komponentowa rękojeść Kraftform do precyzyjnej pracy
- Funkcja grzechotki z drobnym uzębieniem zapewniającym niewielki kąt powrotu i pierścień przełączający (prawo-lewo z blokadą w środkowym położeniu)
- Zabezpieczony przed zgubieniem i obrotowy magazynek na bity ułatwiający wyjmowanie i bezpieczne przechowywanie końcówek
- Z systemem wyszukiwania narzędzi „Take it easy”: oznaczenie kolorystyczne rozmiaru

Kraftform Kompakt Stubby Magazin RA 1

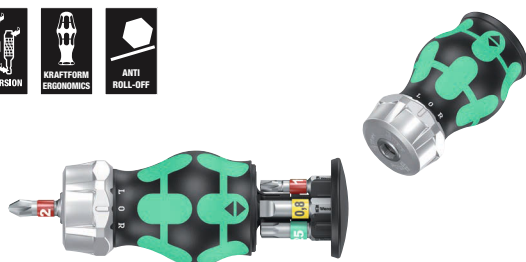

| Code | EAN | | |
|-------------|-------------------|--|---|
| 05008883001 | 4013288 221124 | | 1 |
| | | ⊕ 851/1 BTZ PH 1x PH 1x25; 1x PH 2x25 | |
| | | ⊗ 867/1 TORX® BTZ 1x TX 15x25; 1x TX 20x25; 1x TX 25x25 | |
| | | ● 800/1 BTZ 1x 0,8x5,5x25 | |

Kraftform Kompakt Stubby Magazin RA 2

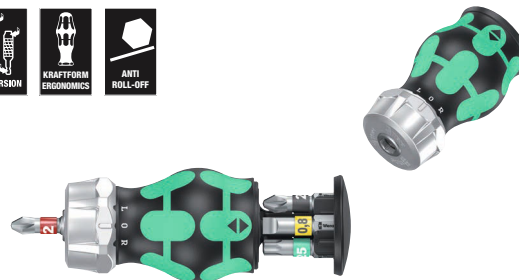

| Code | EAN | | |
|-------------|-------------------|--|---|
| 05008884001 | 4013288 221131 | | 1 |
| | | ⊕ 851/1 BTZ PH 1x PH 1x25; 1x PH 2x25 | |
| | | ⊕ 855/1 BTZ PZ 1x PZ 1x25; 1x PZ 2x25 | |
| | | ⊗ 867/1 TORX® BTZ 1x TX 25x25 | |
| | | ● 800/1 BTZ 1x 0,8x5,5x25 | |

Kraftform Kompakt Stubby Magazin RA 3

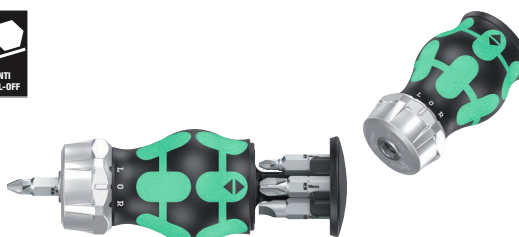

| Code | EAN | | |
|-------------|-------------------|--|---|
| 05008885001 | 4013288 221148 | | 1 |
| | | ⊕ 851/1 Z PH 1x PH 1x25; 1x PH 2x25; 1x PH 3x25 | |
| | | ● 800/1 Z 1x 0,6x4,5x25; 1x 1,0x5,5x25; 1x 1,2x6,5x25 | |

Kraftform Kompakt Stubby Magazin RA 4

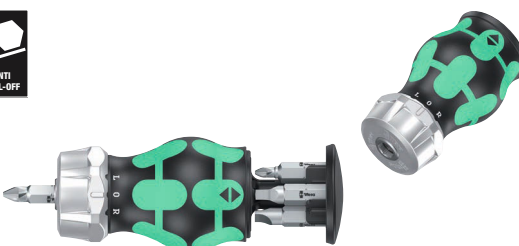

| Code | EAN | | |
|-------------|-------------------|---|---|
| 05008886001 | 4013288 221155 | | 1 |
| | | ⊕ 851/1 Z PH 1x PH 1x25; 1x PH 2x25 | |
| | | ⊖ 868/1 Z 1x # 1x25; 1x # 2x25 | |
| | | ● 800/1 Z 1x 1,0x5,5x25; 1x 1,2x6,5x25 | |

Kraftform Kompakt Stubby Magazyn

Bardzo mała rękojeść z krótkim uchwytem na bity do prac w trudno dostępnych miejscach. Zawiera 6 bitów, które znajdują się w magazynku umieszczonym w rękojeści. Przy długości całkowitej wynoszącej zaledwie 65 mm rękojeść krótka Kraftform Kompakt Stubby stanowi prawdziwy mini warsztat z narzędziami wkrętakowymi.

Silny magnes trwały w uchwycie na bity zapewnia niezawodne mocowanie końcówki. 2-komponentowa rękojeść Kraftform z praktyczną kombinacją strefy twardej i miękkiej umożliwia pewny chwyt i precyzyjną pracę. System wyszukiwania Take it easy: z oznaczeniem kolorystycznym profilu i rozmiaru ułatwiającym znalezienie odpowiedniego bitu.

- Krótka, kompaktowa rękojeść Stubby do pracy w wąskich przestrzeniach z 6 bitami w zintegrowanym magazynku
- Ergonomiczna, 2-komponentowa rękojeść Kraftform do precyzyjnej pracy
- Uchwyt na bity 1/4", z silnym magnesem trwałym
- Zabezpieczony przed zgubieniem i obrotowy magazynek na bity ułatwiający wyjmowanie i bezpieczne przechowywanie końcówek
- Z systemem wyszukiwania narzędzi "Take it easy": oznaczenie kolorystyczne rozmiaru

Kraftform Kompakt Stubby Magazyn 1

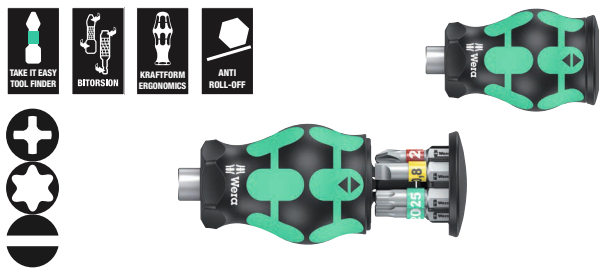

| Code | EAN | | |
|-------------|--------|---|--|
| 05008873001 | 217769 | | 1 |
| | | + | 851/1 BTZ PH 1x PH 1x25; 1x PH 2x25 |
| | | ⊕ | 867/1 TORX® BTZ 1x TX 15x25; 1x TX 20x25; 1x TX 25x25 |
| | | ◐ | 800/1 BTZ 1x 0,8x5,5x25 |

Kraftform Kompakt Stubby Magazyn 2

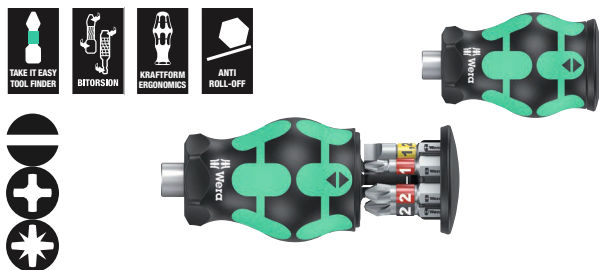

| Code | EAN | | |
|-------------|--------|---|---|
| 05008874001 | 217776 | | 1 |
| | | ◐ | 800/1 BTZ 1x 0,8x5,5x25; 1x 1,2x6,5x25 |
| | | + | 851/1 BTZ PH 1x PH 1x25; 1x PH 2x25 |
| | | ⊕ | 855/1 BTZ PZ 1x PZ 1x25; 1x PZ 2x25 |

Kraftform Kompakt Stubby Magazyn 3

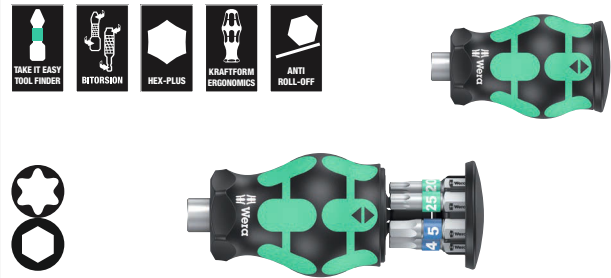

| Code | EAN | | |
|-------------|--------|---|--|
| 05008875001 | 217783 | | 1 |
| | | ⊕ | 867/1 TORX® BTZ 1x TX 15x25; 1x TX 20x25; 1x TX 25x25 |
| | | ⊖ | 840/1 BTZ Hex-Plus 1x 3,0x25; 1x 4,0x25; 1x 5,0x25 |

Kraftform Kompakt Stubby Magazyn 4

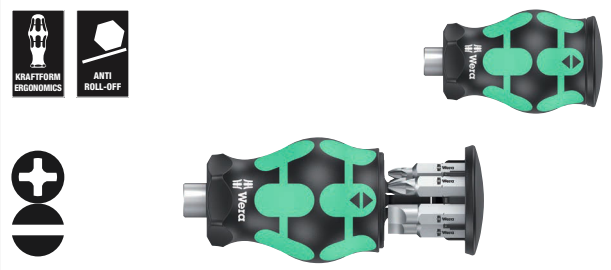

| Code | EAN | | |
|-------------|--------|---|--|
| 05008877001 | 219800 | | 1 |
| | | + | 851/1 Z PH 1x PH 1x25; 1x PH 2x25; 1x PH 3x25 |
| | | ◐ | 800/1 Z 1x 0,6x4,5x25; 1x 1,0x5,5x25; 1x 1,2x6,5x25 |

Kraftform Kompakt Stubby Magazyn 5

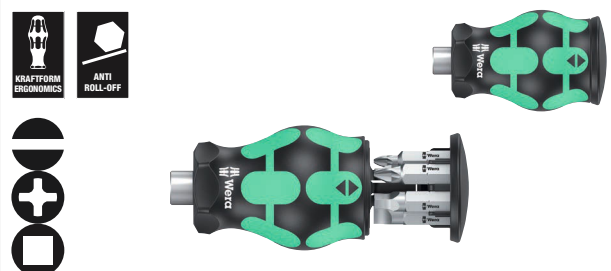

| Code | EAN | | |
|-------------|--------|---|---|
| 05008878001 | 219817 | | 1 |
| | | ◐ | 800/1 Z 1x 1,0x5,5x25; 1x 1,2x6,5x25 |
| | | + | 851/1 Z PH 1x PH 1x25; 1x PH 2x25 |
| | | ⊖ | 868/1 Z 1x # 1x25; 1x # 2x25 |

Kraftform Kompakt Stubby 1

Rękojeść/system trzpieni wymiennych umożliwiające szybką wymianę narzędzia. Bardzo mała rękojeść na bity z krótkim trzpieniem do prac w trudno dostępnych miejscach. Do mocowanie bitów 1/4" wg DIN ISO 1173-C 6,3, a także serii Wera 1.

Z magnesem stałym gwarantującym pewne przytrzymanie nawet ciężkich i dużych śrub. 2-komponentowa rękojeść Kraftform z praktyczną kombinacją strefy twardej i miękkiej umożliwia pewny chwyt i precyzyjną pracę.

Wysokiej jakości bity BiTorsion ze strefą skrętną eliminującą skręcanie wierzchołka bitu w przypadku występowania wysokich obciążeń, co dodatkowo zwiększa żywotność narzędzia.

Kompaktowe, tekstylne pudełko o dużej wytrzymałości, małej wadze i objętości. Kompatybilne z elementami systemu Wera 2go.

- System rękojeści i wymiennych trzpieni do szybkiej wymiany trzpieni
- Rękojeść z uchwytem do bitów Stubby: krótka, kompaktowa konstrukcja do pracy w wąskich przestrzeniach
- Ergonomiczna, 2-komponentowa rękojeść Kraftform do precyzyjnej pracy
- Bity ze strefą BiTorsion pochłaniające obciążenia szczytowe
- Z systemem wyszukiwania narzędzi „Take it easy”: oznaczenie kolorystyczne rozmiaru

Kraftform Kompakt Stubby 1



| Code | EAN | | |
|-------------|-------------------|--|---|
| 05057471001 | 4013288 214553 | | 1 |
| | | ● Stubby 811/1 1x 1/4" | |
| | | ⊕ 851/1 BTZ 1x PH 1x25; 1x PH 2x25 | |
| | | ⊕ 855/1 BTZ 1x PZ 1x25; 1x PZ 2x25 | |
| | | ⊗ 867/1 TORX® BTZ 1x TX 10x25; 1x TX 15x25; 1x TX 20x25; 1x TX 25x25; 1x TX 30x25 | |
| | | ⊙ 840/1 BTZ 1x 2,0x25; 1x 2,5x25; 1x 3,0x25; 1x 4,0x25; 1x 5,0x25; 1x 5,5x25 | |
| | | ⊖ 800/1 BTZ 1x 0,8x5,5x25; 1x 1,0x5,5x25; 1x 1,2x6,5x25 | |
| | | Zestaw rzepów 70 1x 50,0x70,0 | |

Bicycle Set 11

Rękojeść krótka Stubby z magazynkiem do szybkiego stosowania przy naprawie rowerów. Bardzo mała rękojeść z krótkim uchwytem do bitów do prac w trudno dostępnych miejscach. Zawiera 7 bitów ze stali nierdzewnej, w tym 6 w magazynku w rękojeści i 1 w uchwycie na bity.

2-komponentowa rękojeść Krafftform z praktyczną kombinacją strefy twardej i miękkiej umożliwia pewny chwyt i precyzyjną pracę. System wyszukiwania Take it easy: z oznaczeniem kolorystycznym profilu i rozmiaru ułatwiającym znalezienie odpowiedniego bitu.

- Krótka, kompaktowa rękojeść Stubby umożliwiającą pracę w ograniczonych przestrzeniach z 7 bitami w zestawie
- Ergonomiczna, 2-komponentowa rękojeść Krafftform do precyzyjnej pracy
- Groty i końcówki ze stali nierdzewnej
- Zabezpieczony przed zgubieniem i obrotowy magazynek na bity ułatwiający wyjmowanie i bezpieczne przechowywanie końcówek
- Z systemem wyszukiwania narzędzi „Take it easy”: oznaczenie kolorystyczne rozmiaru

Bicycle Set 11



| Code | EAN | | |
|-------------|-------------------|---|---|
| 05004179001 | 4013288 220714 | | 1 |
| | | + | 3851/1 TS PH 1x PH 1x25 |
| | | ⊗ | 3867/1 TS TORX® 1x TX 10x25; 1x TX 25x25 |
| | | ○ | 3840/1 TS 1x 2,5x25; 1x 3,0x25; 1x 4,0x25; 1x 5,0x25 |

Bicycle Set 5

Wyjątkowo mały uchwyt do bitów do zastosowań w trudno dostępnych miejscach. Z funkcją grzechotki i drobnym uzębieniem zapewniającym mały kąt powrotu zapadki. Łatwy w obsłudze pierścień umożliwiający zmianę kierunku pracy (prawy-lewy z blokadą w środkowym położeniu).

Zawiera 7 bitów ze stali nierdzewnej, w tym 6 w magazynku w rękojeści i 1 w uchwycie na bity. Silny magnes trwały w uchwycie na bity zapewnia niezawodne mocowanie końcówki. 2-komponentowa rękojeść Krafftform z praktyczną kombinacją strefy twardej i miękkiej umożliwia pewny chwyt i precyzyjną pracę.

System wyszukiwania Take it easy: z oznaczeniem kolorystycznym profilu i rozmiaru ułatwiającym znalezienie odpowiedniego bitu.

- Krótki, kompaktowy kształt rękojeści Stubby z magazynkiem do pracy w ograniczonych przestrzeniach, w komplecie 7 bitów ze stali nierdzewnej
- Ergonomiczna, 2-komponentowa rękojeść Krafftform do precyzyjnej pracy
- Funkcja grzechotki z drobnym uzębieniem zapewniającym niewielki kąt powrotu i pierścień przełączający (prawy-lewy z blokadą w środkowym położeniu)
- Zabezpieczony przed zgubieniem i obrotowy magazynek na bity ułatwiający wyjmowanie i bezpieczne przechowywanie końcówek
- Z systemem wyszukiwania narzędzi „Take it easy”: oznaczenie kolorystyczne rozmiaru

Bicycle Set 5



| Code | EAN | | |
|-------------|-------------------|---|---|
| 05004185001 | 4013288 221162 | | 1 |
| | | + | 3851/1 TS PH 1x PH 1x25 |
| | | ⊗ | 3867/1 TS TORX® 1x TX 10x25; 1x TX 25x25 |
| | | ○ | 3840/1 TS 1x 2,5x25; 1x 3,0x25; 1x 4,0x25; 1x 5,0x25 |

Kraftform Kompakt W 1 do prac konserwacyjnych

Kompaktowy zestaw 35 najważniejszych narzędzi wkrętakowych do prac konserwacyjnych.

Rękojeść VDE z 12 wymiennymi trzpieniami VDE; 1 klucz płaski dwustronny Joker z funkcją przytrzymywania, ogranicznikiem, małym kątem pracy i zębami zapewniającymi pewniejszy kontakt klucza ze śrubą; niewiarygodnie szybka grzechotka Zyklop Speed 1/4" z akcesoriami; 8 kluczy nasadowych do mocowania manualnego i maszynowego rozm. 5,5-13; 1 uchwyt uniwersalny do grotów i końcówek wkrętakowych; 7 grotów o dł. 25 mm; 1 chwytak do pewnego przytrzymywania wkrętów; 1 jednobiegunowy tester fazy 247; etui tekstylne odznaczające się dużą wytrzymałością i trwałością; możliwość ustawienia w pozycji pionowej, co zapewnia lepszą przejrzystość podczas przechowywania na regale; tkanina tekstylna na stronie zewnętrznej chroni powierzchnie narażone na zarysowania; niewielkie rozmiary i waga ułatwiają zastosowanie mobilne.

- Niewiarygodnie szybka grzechotka Zyklop Speed z wychylną główką i 5 zdefiniowanymi ustawieniami
- Klucze nasadowe do mocowania ręcznego i maszynowego (non impact) z rowkiem i radełkowaniem dla pewnego chwytu
- Klucz płaski dwustronny Joker z funkcją przytrzymywania, ogranicznikiem, małym kątem pracy i zębami dla lepszego kontaktu
- Rękojeść izolowana Kraftform z wymiennymi trzpieniami o zredukowanej średnicy
- Zestaw w wytrzymałym etui tekstylnym

Kraftform Kompakt W 1 do prac konserwacyjnych



| Code | EAN | | |
|-------------|---------|---|---|
| | 4013288 | | |
| 05135926001 | 178336 | | 1 |
| | | 817 VDE 1x 9x98 | |
| | | Kraftform Kompakt VDE 60 i 1x 0,4x2,5x154 | |
| | | Kraftform Kompakt VDE 60 iS 1x 0,6x3,5x154; 1x 0,8x4,0x154; 1x 1,0x5,5x154 | |
| | | Kraftform Kompakt VDE 62 iS 1x PH 1x154; 1x PH 2x154 | |
| | | Kraftform Kompakt VDE 65 iS 1x PZ 1x154; 1x PZ 2x154 | |
| | | Kraftform Kompakt VDE 67 i TORX® 1x TX 10x154 | |
| | | Kraftform Kompakt VDE 67 iS TORX® 1x TX 15x154; 1x TX 20x154; 1x TX 25x154 | |
| | | 1440 1x 4,5-6,0x41,0 | |
| | | 247 1x 0,5x3,0x70 | |
| | | 6002 Joker Double 1x 10x13x167 | |
| | | 8000 A 1x 1/4"x152,0 | |
| | | 8784 A1 1x 1/4"x1/4"x37,0 | |
| | | 8794 SA 1x 1/4"x75,0 | |
| | | 8790 HMA 1x 5,5x23,0; 1x 6,0x23,0; 1x 7,0x23,0; 1x 8,0x23,0; 1x 10,0x23,0; 1x 11,0x23,0; 1x 12,0x23,0; 1x 13,0x23,0 | |
| | | 893/4/1 K 1x 1/4"x50 | |
| | | 855/1 Z 1x PZ 1x25; 1x PZ 2x25 | |
| | | 840/1 Z 1x 3,0x25; 1x 4,0x25; 1x 5,0x25; 1x 6,0x25 | |
| | | 867/1 TORX® 1x TX 25x25 | |
| | | Zestaw rzepów 240 1x 50,0x240,0 | |

*Produkt niedostępny w USA i Kanadzie.

Kraftform Kompakt W 2 do prac konserwacyjnych



| Code | EAN | | |
|-------------|--------|--|---|
| 05135870001 | 209542 | | 1 |
| | | 817 VDE 1x 9x98 | |
| | | Kraftform Kompakt VDE 60 i 1x 0,4x2,5x154 | |
| | | Kraftform Kompakt VDE 60 iS 1x 0,6x3,5x154; 1x 0,8x4,0x154; 1x 1,0x5,5x154 | |
| | | Kraftform Kompakt VDE 62 iS 1x PH 1x154; 1x PH 2x154 | |
| | | Kraftform Kompakt VDE 67 i TORX® 1x TX 10x154 | |
| | | Kraftform Kompakt VDE 67 iS TORX® 1x TX 15x154; 1x TX 20x154; 1x TX 25x154 | |
| | | Kraftform Kompakt VDE 65 iS 1x PZ 1x154; 1x PZ 2x154 | |
| | | 1440 1x 4,5-6,0x41,0 | |
| | | 335 1x 0,4x2,5x60 ¹⁾ | |
| | | 6002 Joker Double 1x 10x13x167 | |
| | | 8000 A 1x 1/4"x152,0 | |
| | | 8784 A1 1x 1/4"x1/4"x37,0 | |
| | | 8794 SA 1x 1/4"x75,0 | |
| | | 8790 HMA 1x 5,5x23,0; 1x 6,0x23,0; 1x 7,0x23,0; 1x 8,0x23,0; 1x 10,0x23,0; 1x 11,0x23,0; 1x 12,0x23,0; 1x 13,0x23,0 | |
| | | 893/4/1 K 1x 1/4"x50 | |
| | | 851/1 Z 1x PH 1x25; 1x PH 2x25 | |
| | | 840/1 Z 1x 3,0x25; 1x 4,0x25; 1x 5,0x25; 1x 6,0x25 | |
| | | 867/1 TORX® 1x TX 25x25 | |
| | | Zestaw rzepów 240 1x 50,0x240,0 | |

¹⁾Bez końcówki Lasertip

Kraftform Kompakt W Imperial 1 do prac konserwacyjnych



| Code | EAN | | |
|-------------|--------|---|---|
| 05135871001 | 209559 | | 1 |
| | | 817 VDE 1x 9x98 | |
| | | Kraftform Kompakt VDE 60 i 1x 0,4x2,5x154 | |
| | | Kraftform Kompakt VDE 60 iS 1x 0,6x3,5x154; 1x 0,8x4,0x154; 1x 1,0x5,5x154 | |
| | | Kraftform Kompakt VDE 62 iS 1x PH 1x154; 1x PH 2x154 | |
| | | Kraftform Kompakt VDE 67 i TORX® 1x TX 10x154 | |
| | | Kraftform Kompakt VDE 67 iS TORX® 1x TX 15x154; 1x TX 20x154; 1x TX 25x154 | |
| | | Kraftform Kompakt VDE 68 iS 1x # 1x154; 1x # 2x154 | |
| | | 335 1x 0,4x2,5x60 ¹⁾ | |
| | | 1440 1x 4,5-6,0x41,0 | |
| | | 6000 Joker Imperial 1x 1/2"x177 | |
| | | 8000 A 1x 1/4"x152,0 | |
| | | 8790 HMA 1x 7/32"x23,0; 1x 1/4"x23,0; 1x 9/32"x23,0; 1x 5/16"x23,0; 1x 3/8"x23,0; 1x 7/16"x23,0; 1x 1/2"x23,0; 1x 9/16"x23,0 | |
| | | 8784 A1 1x 1/4"x1/4"x37,0 | |
| | | 8794 SA 1x 1/4"x75,0 | |
| | | 893/4/1 K 1x 1/4"x50 | |
| | | 851/1 Z 1x PH 1x25; 1x PH 2x25 | |
| | | 840/1 Z 1x 1/8"x25; 1x 5/32"x25; 1x 7/32"x25; 1x 1/4"x25 | |
| | | 867/1 TORX® 1x TX 25x25 | |
| | | Zestaw rzepów 240 1x 50,0x240,0 | |

¹⁾Bez końcówki Lasertip

Kraftform Kompakt H 1 do drewna

Kompaktowy zestaw 41 najważniejszych narzędzi wkrętakowych do drewna; solidny klucz z grzechotką do końcówek wkrętakowych Zyklop Mini z przedłużaczem i adapterem do kluczy nasadowych; 8 kluczy nasadowych do mocowania manualnego i maszynowego rozm. 5,5-13; 1 rękojeść 816 RA z funkcją grzechotki, drobną podziałką i niewielkim kątem pracy, przełącznikiem zmiany kierunku pracy (prawo-lewo z blokadą w środkowym położeniu), maksymalnym momentem obrotowym 50 Nm oraz gniazdem do grotów i końcówek wkrętakowych z systemem Rapidaptor; 1 uchwyt uniwersalny do grotów i końcówek wkrętakowych; 6 grotów o dł. 25mm; 16 końcówek wkrętakowych o dł. 89 mm; 5 wiertel krętych do drewna o średnicy 3-8 mm; 1 chwytak do pewnego przytrzymywania wkrętów; 1 jednobiegunowy tester fazy 247; etui tekstylne odznaczające się dużą wytrzymałością i trwałością; możliwość ustawienia w pozycji pionowej, co zapewnia lepszą przejrzystość podczas przechowywania na regale; tkanina tekstylna na stronie zewnętrznej chroni powierzchnie narażone na zarysowania; niewielkie rozmiary i waga ułatwiają zastosowanie mobilne.

- Solidny klucz z grzechotką do grotów i kluczy nasadowych Zyklop Mini
- Mechanizm grzechotki z drobnymi zębami i kątem pracy 6° pozwala na przenoszenie momentów obrotowych powyżej 65 Nm
- Wkrętak z grzechotką z uchwytem Rapidaptor do szybkiej wymiany grotów
- Wysokiej jakości wiertła z chwytem sześciokątnym do drewna miękkiego, twardego i powlekanych płyt warstwowych
- Zestaw w wytrzymałym etui tekstylnym

Kraftform Kompakt H 1 do drewna



| Code | EAN | | |
|-------------|---------|--|---|
| | 4013288 | | |
| 05135939001 | 178350 | | 1 |
| | | ● 816 RA 1x 1/4"x142,0 | |
| | | ● 8001 A 1x 1/4"x87,0 | |
| | | ○ 870/1 1x 1/4"x25 ¹⁾ | |
| | | ● 8794 SA 1x 1/4"x75,0 | |
| | | ● 8790 HMA 1x 5,5x23,0; 1x 6,0x23,0; 1x 7,0x23,0; 1x 8,0x23,0; 1x 10,0x23,0; 1x 12,0x23,0; 1x 13,0x23,0 | |
| | | ● 893/4/1 K 1x 1/4"x50 | |
| | | ⊕ 851/4 Z PH 1x PH 1x89; 1x PH 2x89; 1x PH 3x89 | |
| | | ⊕ 855/4 Z PZ 1x PZ 1x89; 1x PZ 2x89; 1x PZ 3x89 | |
| | | ⊕ 855/1 Z PZ 1x PZ 1x25; 1x PZ 2x25; 1x PZ 3x25 | |
| | | ⊕ 867/4 Z TORX® BO 1x TX 10x89; 1x TX 15x89; 1x TX 20x89; 1x TX 25x89; 1x TX 30x89 | |
| | | ⊕ 867/1 TORX® 1x TX 20x25; 1x TX 25x25 | |
| | | ○ 840/4 Z Hex-Plus 1x 3,0x89; 1x 4,0x89; 1x 5,0x89; 1x 6,0x89 | |
| | | ● 800/4 Z 1x 1,0x5,5x89 | |
| | | ● 800/1 Z 1x 1,0x5,5x25 | |
| | | ⊗ 849 HSS 1x 3,0x70,0; 1x 4,0x74,0; 1x 5,0x85,0; 1x 6,0x95,0; 1x 8,0x110,0 | |
| | | ● 247 1x 0,5x3,0x70 | |
| | | 1441 1x 4,5 - 6,0x41,0 | |

¹⁾ Z kulka; do kluczy nasadowych do montażu ręcznego
²⁾ Produkt niedostępny w USA i Kanadzie.

Kraftform Kompakt M 1 do metalu

Kompaktowy zestaw 39 najważniejszych narzędzi wkrętakowych do metalu. Niewiarygodnie szybka grzechotka Zyklop Speed 1/4" z akcesoriami; 7 kluczy nasadowych do mocowania manualnego i maszynowego rozm. 5,5-13; 1 rękojeść do końcówek wkrętakowych; 13 końcówek wkrętakowych o dł. 89 mm;

6 wiertel-gwintowników, 6 wiertel krętych do metalu o średnicy 3-10 mm; 1 chwytak do pewnego przytrzymywania wkrętów; 1 jednobiegunowy tester fazy 247; etui tekstylne odznaczające się dużą wytrzymałością i trwałością; możliwość ustawienia w pozycji pionowej, co zapewnia lepszą przejrzystość podczas przechowywania na regale; tkanina tekstylna na stronie zewnętrznej chroni powierzchnię narażone na zarysowania; niewielkie rozmiary i waga ułatwiają zastosowanie mobilne.

Kraftform Kompakt M 1 do metalu

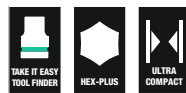

| Code | EAN | | |
|-------------|-------------------|---|---|
| 05135928001 | 4013288 178367 | | 1 |
| | | 8000 A 1x 1/4"x152,0 | |
| | | 8794 LA 1x 1/4"x150,0 | |
| | | 8794 A 1x 1/4"x56,0 | |
| | | 8784 A1 1x 1/4"x1/4"x37,0 | |
| | | 816 R 1x 1/4"x119 | |
| | | 8790 HMA 1x 5,5x23,0; 1x 6,0x23,0; 1x 7,0x23,0; 1x 8,0x23,0; 1x 10,0x23,0; 1x 12,0x23,0; 1x 13,0x23,0 | |
| | | 851/4 Z PH 1x PH 1x89; 1x PH 2x89; 1x PH 3x89 | |
| | | 840/4 Z Hex-Plus 1x 3,0x89; 1x 4,0x89; 1x 5,0x89; 1x 6,0x89 | |
| | | 867/4 Z TORX® 1x TX 10x89; 1x TX 15x89; 1x TX 20x89; 1x TX 25x89; 1x TX 30x89 | |
| | | 800/4 Z 1x 1,0x5,5x89 | |
| | | 847 HSS 1x 2,5x36,0; 1x 3,3x39,0; 1x 4,2x41,0; 1x 5,0x44,0; 1x 6,8x51,0; 1x 8,5x59,0 | |
| | | 848 HSS 1x 3,0x38,0; 1x 4,0x44,0; 1x 5,0x50,0; 1x 6,0x50,0; 1x 8,0x51,0; 1x 10,0x54,0 | |
| | | 1441 1x 4,5 - 6,0x41,0 | |
| | | 247 1x 0,5x3,0x70 | |

^{*)}Produkt niedostępny w USA i Kanadzie.



Kraftform Kompakt SH 1 Instalacje sanitarne/grzewcze

Kompaktowy zestaw 25 najważniejszych narzędzi wkrętakowych do instalacji sanitarно-grzewczych. 2 klucze płaskie Joker, 1 grzechotka Zyklop 1/4" z akcesoriami, 6 końcówek wkrętakowych 89 mm, 5 wkrętaków z wielokomponentową rękojeścią Kraftform oraz próbnik napięcia. 2 klucze płasko-oczkowe z grzechotką Joker ze specjalną płytką zabezpieczającą klucz przed ześlizgiwaniem i eliminującą ryzyko zgubienia śruby, do przenoszenia wyższych momentów obrotowych; 1 grzechotka Zyklop 8000 A (1/4") umożliwiająca szybkie pokręcanie i przenoszenie wysokich momentów obrotowych, 3 klucze nasadowe Zyklop 8790 HMA do mocowania manualnego i maszynowego, 1 adapter Zyklop 8784 A1 do końcówek wkrętakowych, 6 końcówek wkrętakowych TORX® HF 867/4 z funkcją przytrzymywania zapobiegającą spadaniu wkrętów, 1 jednobiegunowy tester fazy 247, 2 wkrętaki płaskie 160 i oraz 160 iS Kraftform seria 100 gwarantujące bezpieczeństwo pracy pod napięciem do 1000 V (160 iS ze zredukowaną średnicą trzpienia i izolacją do montażu zagłębionych połączeń śrubowych i sprężyn), 1 wkrętak płaski do pobijania Kraftform 932 A z przelotowym trzpieniem i kołpakiem do pokręcania oraz prostych prac wymagających dłutowania, 2 wkrętaki nasadowe 395 HO z głębokim gniazdem do mocowania nakrętek na długich śrubach oraz odkręcania mocno osadzonych wkrętów.

System wyszukiwania narzędzi „Take it easy“ z oznaczeniem kolorystycznym rozmiarów ułatwia i przyspiesza odnajdywanie właściwego narzędzia.

- Klucz płasko-oczkowy z grzechotką Joker ze specjalną płytką, która zmniejsza ryzyko ześlizgnięcia się klucza lub zgubienia śruby
- Grzechotka Zyklop Speed umożliwia szybki montaż z dużą siłą
- Trzpienie izolowane Kraftform VDE gwarantują bezpieczną pracę do 1000 V
- Wkrętak do pobijania z przelotowym trzpieniem sześciokątnym i kołpakiem do pobijania
- Wkrętak nasadowy z grotem rurkowym do przykręcania nakrętek na długich wkrętach

Kraftform Kompakt SH 1 Instalacje sanitarne/grzewcze



| Code | EAN | | |
|-------------|-------------------|--|---|
| 05135927001 | 4013288 170132 | | 1 |
| | | 6000 Joker 1x 10x159; 1x 13x177 | |
| | | 8000 A 1x 1/4"x152,0 | |
| | | 8790 HMA 1x 7,0x23,0; 1x 10,0x23,0; 1x 13,0x23,0 | |
| | | 8784 A1 1x 1/4"x1/4"x37,0 | |
| | | 867/4 TORX® HF 2x TX 20x50; 2x TX 25x50; 1x TX 30x50; 1x TX 40x50 ¹⁾ | |
| | | 851/4 Z PH 1x PH 1x89; 1x PH 2x89 | |
| | | 840/4 Z Hex-Plus 1x 3,0x89; 1x 4,0x89; 1x 5,0x89; 1x 6,0x89 ²⁾ | |
| | | 247 1x 0,5x3,0x70 | |
| | | 160 iS 1x 0,6x3,5x100 | |
| | | 160 i VDE 1x 1,0x5,5x125 | |
| | | 932 A 1x 1,2x7,0x125 | |
| | | 395 HO 1x 10,0x90; 1x 13,0x90 | |

¹⁾ Produkt niedostępny w USA i Kanadzie.

²⁾ Sześciokąt przelotowy, bez systemu "Take it easy".

³⁾ Sześciokątny trzpień.

Kraftform Kompakt SH 2 Instalacje sanitarne/grzewcze

- 15 narzędzi wkrętarskich do urządzeń sanitarnych/grzewczych w kompaktowym i wytrzymałym opakowaniu tekstylnym Wera
- Klucz płasko-oczkowy z grzechotką Joker ze specjalną płytką, która zmniejsza ryzyko ześlizgnięcia się klucza lub zgubienia śruby
- Trzpień izolowane Kraftform VDE gwarantują bezpieczną pracę do 1000 V
- Wkrętak do pobijania z przelotowym trzpieniem sześciokątnym i kołpakiem do pobijania
- Wkrętak nasadowy z grotem rurkowym do przykręcania nakrętek na długich wkrętach

Kraftform Kompakt SH 2 Instalacje sanitarne/grzewcze



| Code | EAN | | |
|-------------|-------------------|--|---|
| 05136026001 | 4013288 204387 | | 1 |
| | | ● 395 HO 1x 10,0x90; 1x 13,0x90 | |
| | | ◐ 932 A 1x 1,2x7,0x125 | |
| | | 6001 Joker Switch 1x 10x159; 1x 13x179 | |
| | | ○ 950 SPKL HF Multicolour 1x 3,0x123; 1x 4,0x137; 1x 5,0x154; 1x 6,0x172 | |
| | | ● 817 VDE 1x 9x98 | |
| | | ⊕ Kraftform Kompakt VDE 62 iS 1x PH 1x154; 1x PH 2x154 | |
| | | ◐ Kraftform Kompakt VDE 60 iS 1x 0,6x3,5x154; 1x 1,0x5,5x154 | |
| | | ◐ 247 1x 0,5x3,0x70 | |
| | | Zestaw rzepów 240 1x 50,0x240,0 | |

¹⁾Produkt niedostępny w USA i Kanadzie.

Zestaw narzędzi wkrętakowych Kraftform Kompakt F 1 do montażu okien

Kompaktowy zestaw 36 najważniejszych narzędzi wkrętakowych dla profesjonalistów zajmujących się montażem okien.

- Wysokiej jakości 36-częściowy uniwersalny zestaw narzędzi dla profesjonalistów zajmujących się montażem okien
- Rękojeść z uchwytem do bitów extra slim 393 S z elastycznym trzpieniem do stosowania w trudno dostępnych miejscach
- Asortyment kluczy nasadowych i bitów wysokiej jakości firmy Wera dostosowanych do uniwersalnych zastosowań w montażu okien
- Kompaktowe i stabilne etui tekstylne na narzędzia kompatybilne z systemem do transportu narzędzi Wera 2go

Zestaw narzędzi wkrętakowych Kraftform Kompakt F 1 do montażu okien



| Code | EAN | | |
|-------------|-------------------|---|---|
| 05134013001 | 4013288 217721 | | 1 |
| | | ● 393 S 1x 1/4"x173,5 | |
| | | ● 813 1x 1/4"x78 | |
| | | ◐ 8001 A 1x 1/4"x87,0 | |
| | | ◐ 870/1 1x 1/4"x25 ¹⁾ | |
| | | ◐ 8794 SA 1x 1/4"x75,0 | |
| | | ● 8790 HMA 1x 7,0x23,0; 1x 8,0x23,0; 1x 10,0x23,0; 1x 13,0x23,0 | |
| | | ⊕ 851/4 TZ PH 1x PH 1x50; 1x PH 2x50; 1x PH 3x50 | |
| | | ⊕ 867/4 Z TORX® 1x TX 8x50; 1x TX 10x50; 1x TX 15x50; 1x TX 20x50; 1x TX 25x50; 1x TX 30x50 | |
| | | ○ 840/4 Z Hex-Plus 1x 2,0x50; 1x 2,5x50; 1x 3,0x50; 1x 4,0x50; 1x 5,0x50; 1x 6,0x89 | |
| | | ○ 950 SPKL Multicolour 1x 2,0x101; 1x 2,5x112 | |
| | | ○ 950 SPKL HF Multicolour 1x 3,0x123; 1x 4,0x137; 1x 5,0x154 | |
| | | ⊕ 967 SXL TORX® HF Multicolour 1x TX 8x90; 1x TX 10x112; 1x TX 15x123; 1x TX 20x137; 1x TX 25x154; 1x TX 30x195 | |
| | | 6004 Joker S 1x 10-13x7/16"-1/2"x154 | |

¹⁾Z kulka; do kluczy nasadowych do montażu ręcznego

Zestaw warsztatowy 9532 z nitownicą do łańcuchów

18-częściowy zestaw narzędzi do warsztatu rowerowego. Śruby z gniazdem sześciokątnym, TORX® i z gniazdem krzyżowym Phillips mogą być obsługiwane za pomocą grzechotki Zyklop Mini i uchwytu na bity oraz bitów o długości 89 mm lub 25 mm.

Dołączona nitownica do łańcucha i hak z wymiennym sworzniem nitu mogą być używane do otwierania i zamykania łańcuchów rowerowych (odpowiednie do łańcuchów od 1- do 12-biegowych). Szczypce ułatwiają otwieranie i zamykanie łańcuchów z zamkami łańcuchowymi.

- Zestaw narzędzi do warsztatu rowerowego
- Z grzechotką do bitów Wera Zyklop Mini 1, rękojeścią z uchwytem do bitów 816 R, 1 nitownicą do łańcucha, 1 hakiem do łańcucha, zestawem części zamiennych do nitownicy do łańcucha, 1 szczypcami do zamykania i otwierania ogniw łańcucha, 10 bitami o długości 89 mm, 2 bitami o długości 25 mm
- Z nitownicą i hakiem do łańcucha z wymiennym sworzniem nitu do otwierania i zamykania ogniw łańcuchów rowerowych. Nadaje się do łańcuchów od 1-, do 12-biegowych
- Szczypce do otwierania i zamykania ogniw łańcuchów z zamkami łańcuchowymi
- W wytrzymałym etui

Zestaw warsztatowy 9532 z nitownicą do łańcuchów



| Code | EAN | | |
|-------------|--------|--|---|
| 05136042001 | 229571 | | 1 |
| | | ● 8001 A 1x 1/4"x87,0 | |
| | | ● 816 R 1x 1/4"x119 | |
| | | ⊕ 851/4 Z 1x PH 1x89; 1x PH 2x89 | |
| | | ⊕ 867/4 Z TORX® 1x TX 10x89; 1x TX 25x89 | |
| | | ○ 840/4 Z 1x 2,0x89; 1x 2,5x89; 1x 3,0x89; 1x 4,0x89; 1x 5,0x89; 1x 6,0x89 ¹⁾ | |
| | | ○ 840/1 Z 1x 5,0x25; 1x 8,0x25 | |
| | | Hak do łańcucha 9512 | |
| | | Nitownica do łańcucha 9513 | |
| | | 9534 3x 15,0 | |

¹⁾ Trzpień sześciokątny

9100 Zestaw narzędzi do regulacji, konserwacji i naprawy gitar

Zestaw narzędzi do naprawy gitary: Zestaw zawiera wszystkie narzędzia niezbędne do regulacji i konserwacji/naprawy. Klucz trzpieniowy ze stali nierdzewnej Wera z profilem Hex-Plus (rozmiar 1,5; 2; 2,5; 5 oraz rozmiary calowe 1/8", 5/32", 3/16"). Końcówki ze stali nierdzewnej o długości 89 mm do śrub z gniazdem sześciokątnym (rozmiary: 1,5, 2, 2,5), rękojeść Kraftform do bitów 1/4" i bitów 1/4" ze stali nierdzewnej do śrub z rowkiem (rozmiar 1,8x 12x41 mm, 0,6x3,5x89 mm, 1,2x 8,0x89 mm), śrub z rowkiem krzyżowym (rozmiar PH 1x89 mm, PH 2x89 mm) i śrub z gniazdem sześciokątnym (rozmiar 0,05"x25 mm), adapter Wera do rękojeści (uchwyt sześciokątny 1/4" na nasadki czworokątne 1/4"), nasadki Zyklop Wera (rozmiar 10 i 1/2"), korbka do nawijania strun z sześciokątem 1/4" do stosowania z rękojeścią, obcinacz do strun Knipex®, szczelinomierz, gniazdo wejściowe, 2 kostki.

9100 Zestaw narzędzi do regulacji, konserwacji i naprawy gitar

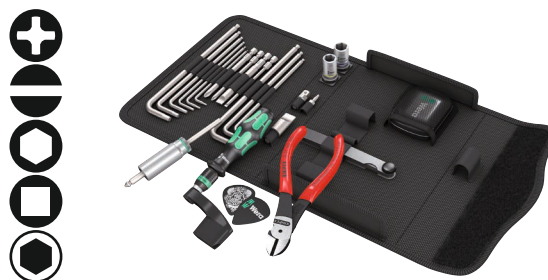

| Code | EAN | | |
|-------------|--------|--|---|
| 05134015001 | 211675 | | 1 |
| | | ● 815 R 1x 1/4"x119 | |
| | | ⊕ 3851/4 1x PH 1x89; 1x PH 2x89 | |
| | | ● 3800/1 TS 1x 1,8x12,0x41 | |
| | | ● 3800/4 1x 0,6x3,5x89; 1x 1,2x8,0x89 | |
| | | ○ 3840/1 TS 1x 0,05"x25 | |
| | | ○ 3950 PKL 1x 1,5x90; 1x 2,0x101; 1x 2,5x112; 1x 3,0x123; 1x 4,0x137; 1x 5,0x154 | |
| | | ○ 3950 PKL Imperial 1x 1/8"x123; 1x 5/32"x137; 1x 3/16"x154 | |
| | | ○ 870/1 1x 1/4"x25 ¹⁾ | |
| | | ● 8790 HMA 1x 10,0x23,0; 1x 7/16"x23,0 | |
| | | ● 8790 HMA Deep 1x 1/2"x50,0 | |
| | | Korbka do nawijania strun 9103 | |
| | | Szczelinomierz 9105 0,05 - 1,00mm, 13 listków | |
| | | Gniazdo wejściowe 9104 | |
| | | Kostka do gitary Wera 9101 | |
| | | Kostka do gitary Tool Rebel 9101 | |
| | | Pudełko blaszane Wera 9110 | |
| | | KNIPLEX® 74 01 140 | |
| | | Zestaw rzepów 120 1x 50,0x120,0 | |

¹⁾ Z kulką; do kluczy nasadowych do montażu ręcznego

Rękojeść z uchwytem do bitów 838 RA-R M, z funkcją grzechotki, 1/4"

Wysokiej jakości rękojeść z uchwytem do bitów. Rękojeść Kraftform zapewnia przyjemną i ergonomiczną pracę chroniąc dłoń przed powstawaniem pęcherzy i odcisków. Twarde strefy chwytu umożliwiają szybką pracę, miękkie strefy zapewniają przenoszenie wysokich momentów obrotowych.

Do bitów z chwytem sześciokątnym 1/4" wg DIN ISO 1173-C 6,3.

- Rękojeść z uchwytem na bity sześciokątne 1/4" wg DIN ISO 1173-C 6.3 i E 6.3 oraz serii Wera 1 i 4
- Mechanizm zapadkowy w rękojeści
- Zintegrowany drobnozębny mechanizm zapadkowy zapewnia szybką i bezpieczną pracę
- Duża prędkość pracy: mechanizm zapadkowy umożliwia również pokręcanie
- Ergonomiczne i intuicyjne przełączanie kierunku pracy prawo/lewo lub 0
- Uchwyt Rapidaptor gwarantujący szybką wymianę grotów
- Uchwyt do bitów sześciokątnych 1/4" wg DIN ISO 1173-C 6,3 oraz bitów E 6,3
- Wielokomponentowa rękojeść Kraftform zapewnia szybkie pokręcanie i ergonomiczną pracę
- Sześciokątny kołnierz zabezpiecza przed uciążliwym staczaniem się narzędzia z miejsca pracy
- Magnetyczny

Rękojeść z uchwytem do bitów 838 RA-R M, z funkcją grzechotki, 1/4"



| Code | EAN | Hex | Length | Width | Weight | Volume | Unit |
|-------------|--------|------|--------|-------|--------|--------|------|
| 05051493001 | 229748 | 1/4" | 123,5 | 98 | | | 1 |

Rękojeść z uchwytem do bitów 838 RA S, z funkcją grzechotki 1/4"

Wysokiej jakości rękojeść z uchwytem do bitów. Rękojeść Kraftform zapewnia przyjemną i ergonomiczną pracę chroniąc dłoń przed powstawaniem pęcherzy i odcisków. Twarde strefy chwytu umożliwiają szybką pracę, miękkie strefy zapewniają przenoszenie wysokich momentów obrotowych.

Do bitów z chwytem sześciokątnym 1/4" wg DIN ISO 1173-C 6,3.

Rękojeść z uchwytem do bitów 838 RA S, z funkcją grzechotki 1/4"



| Code | EAN | Hex | Length | Width | Weight | Volume | Unit |
|-------------|--------|------|--------|-------|--------|--------|------|
| 05051492001 | 229731 | 1/4" | 102 | 84 | | | 1 |



Rapidaptor - kompaktowy cud funkcjonalności



Rękojeść z uchwytem do grotów i końcówek ze stali nierdzewnej zapobiegającej powstawaniu korozji nalotowej. Uchwyt szybko-mocujący Rapidaptor umożliwia szybką wymianę grotów i końcówek bez dodatkowych narzędzi. Rękojeść Kraftform zapewnia przyjemną i ergonomiczną pracę chroniąc dłonie przed powstawaniem pęcherzy i odcisków. Twarde strefy chwytu umożliwiają szybkie pokręcanie, miękkie strefy zapewniają przeniesienie wysokich momentów obrotowych. Do grotów sześciokątnych 1/4" wg DIN ISO 1173-C 6,3 oraz końcówek E 6,3 (ISO 1173).

- Rozwiązanie problemu korozji: do montażu stali nierdzewnej stosować narzędzia ze stali nierdzewnej!
- Rękojeść z uchwytem szybko-mocującym Rapidaptor, stal nierdzewna
- Pewne mocowanie grotów
- Szybka wymiana grotów
- Tulejka obrotowa umożliwia przytrzymanie uchwytu podczas montażu

Kraftform Stainless - stal nierdzewna zapobiegająca korozji nalotowej

Narzędzia Wera produkowane ze stali nierdzewnej eliminują ryzyko powstawania nieestetycznej korozji nalotowej.



3816 R Rękojeść z uchwytem szybko-mocującym Rapidaptor, ze stali nierdzewnej



| | | | | | | | | |
|-------------|---------|------|-----|--|--|--|--|---|
| | EAN | | | | | | | |
| Code | 4013288 | | mm | | | | | |
| 05051465001 | 127570 | 1/4" | 119 | | | | | 5 |

817 R Rękojeść bagnetowa z uchwytem szybko-mocującym Rapidaptor

Wysokiej jakości rękojeść z uchwytem do grotów i końcówek. Chowany w rękojeści bagnetowy trzpień z mechanizmem szybko-mocującym pozwala na szybką pracę nawet w trudno dostępnych miejscach. Uchwyt szybko-mocujący Rapidaptor umożliwia szybką wymianę grotów i końcówek bez dodatkowych narzędzi. Magnes stały gwarantuje niezawodne przytrzymanie narzędzia. Rękojeść Kraftform zapewnia przyjemną i ergonomiczną pracę chroniąc dłonie przed powstawaniem pęcherzy i odcisków. Twarde strefy chwytu umożliwiają szybkie pokręcanie, miękkie strefy zapewniają przeniesienie wysokich momentów obrotowych. Do grotów sześciokątnych 1/4" wg DIN ISO 1173-C 6,3 oraz końcówek E 6,3 (ISO 1173).

- Trzpień bagnetowy chowany w rękojeści

817 R Rękojeść bagnetowa z uchwytem szybko-mocującym Rapidaptor

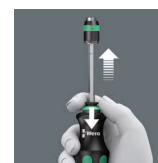

| | | | | | | | | |
|-------------|---------|------|-----|--|--|--|--|---|
| | EAN | | | | | | | |
| Code | 4013288 | | mm | | | | | |
| 05051482001 | 103130 | 1/4" | 133 | | | | | 2 |

817 R SB Rękojeść bagnetowa z uchwytem szybko-mocującym Rapidaptor, na blistrze

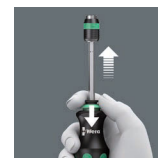

| | | | | | | | | |
|-------------|---------|--|-------|--|--|--|-------------|---|
| | EAN | | | | | | | |
| Code | 4013288 | | | | | | | |
| 05073541001 | 106025 | | 817 R | | | | 1x 1/4"x133 | 1 |

816 R Rękojeść z uchwytem szybko mocującym Rapidaptor



| | | | | | | | | |
|-------------|---------|------|-----|--|--|--|--|---|
| | EAN | | | | | | | |
| Code | 4013288 | | mm | | | | | |
| 05051462001 | 099617 | 1/4" | 119 | | | | | 5 |

816 R SB Rękojeść z uchwytem szybko mocującym Rapidaptor, na blistrze

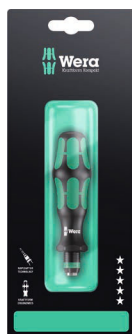

| | | | | | | | | |
|-------------|---------|--|-------------|--|--|--|--|---|
| | EAN | | | | | | | |
| Code | 4013288 | | | | | | | |
| 05073540001 | 106032 | | 816 R | | | | | 1 |
| | | | 1x 1/4"x119 | | | | | |

813 R Rękojeść z uchwytem szybko mocującym Rapidaptor



| | | | | | | | | |
|-------------|---------|------|----|--|--|--|--|---|
| | EAN | | | | | | | |
| Code | 4013288 | | mm | | | | | |
| 05051272001 | 103123 | 1/4" | 90 | | | | | 2 |

Rękojeść z uchwytem do bitów 1/4" extra slim, z elastycznym trzpieniem 393 S

Wkrętak z elastycznym trzpieniem ułatwiający pracę w trudno dostępnych miejscach. Wyjątkowo smukły uchwyt na bity umożliwia zastosowanie do różnych profili śrub nawet w bardzo wąskich przestrzeniach roboczych. Wielokomponentowa rękojeść Kraftform do szybkiego i ergonomicznego montażu. 6-kątny kołnierz zapobiegający staczaniu się narzędzia.

- Elastyczny, giętki trzpień
- Niezawodne mocowanie bitów dzięki mechanizmowi blokującemu. Z mocnym magnesem.
- Kompaktowy uchwyt ze stali nierdzewnej do bitów z sześciokątnych 1/4" zgodnie z DIN 3126, ISO 1173 kształt C 6,3 i E 6,3
- Wielokomponentowa rękojeść Kraftform zapewnia szybkie pokręcanie i ergonomiczną pracę

Rękojeść z uchwytem do bitów 1/4" extra slim, z elastycznym trzpieniem 393 S



| | | | | | | | | |
|-------------|---------|------|-------|----|----------|--|--|---|
| | EAN | | | | | | | |
| Code | 4013288 | | mm | mm | | | | |
| 05028161001 | 217660 | 1/4" | 173,5 | 98 | 6 53/64" | | | 5 |

392 Rękojeść z gniazdem do grotów 1/4", z elastycznym trzpieniem

Wysokiej jakości rękojeść z gniazdem do grotów z elastycznym trzpieniem. Wielokomponentowa rękojeść Kraftform do szybkiego i ergonomicznego montażu.

Kraftform: twarde strefy chwytu umożliwiają szybkie pokręcanie, miękkie strefy zapewniają przenoszenie wysokich momentów obrotowych. Z mechanizmem szybko mocującym do szybkiej wymiany narzędzi. 6-kątny kołnierz zapobiegający staczaniu się narzędzia. Do grotów sześciokątnych 1/4" wg DIN ISO 1173-C 6,3.

- Rękojeść z elastycznym trzpieniem i uchwytem szybko mocującym do grotów
- Elastyczny trzpień okrągły

392 Rękojeść z gniazdem do grotów 1/4", z elastycznym trzpieniem



| | | | | | | | | |
|-------------|---------|------|-----|----|----|--|--|---|
| | EAN | | | | | | | |
| Code | 4013288 | | mm | mm | | | | |
| 05028160001 | 041418 | 1/4" | 177 | 98 | 7" | | | 5 |

813 Rękojeść

- Rękojeść do grotów sześciokątnych 1/4"
- Magnetyczny

813 Rękojeść



| | EAN | | | | | |
|-------------|---------|------|----|----|--|---|
| Code | 4013288 | | mm | mm | | |
| 05051274001 | 175656 | 1/4" | 78 | 68 | | 3 |

812/1 Rękojeść z gniazdem do grotów 1/4", z magnesem

- Z trzpieniem sześciokątnym, chromowanym
- Tulejka ze stali nierdzewnej z mocnym magnesem przytrzymującym pewnie groty

812/1 Rękojeść z gniazdem do grotów 1/4", z magnesem



| | EAN | | | | | | | |
|-------------|---------|------|-----|-----|------|--------|--|---|
| Code | 4013288 | | mm | mm | mm | | | |
| 05051205001 | 072272 | 1/4" | 120 | 112 | 10,5 | 4 3/4" | | 2 |

Rękojeść Stubby z uchwytem magnetycznym do bitów 811/1

Bardzo mała rękojeść na bity z krótkim trzpieniem do prac w trudno dostępnych miejscach. Do mocowanie bitów 1/4" wg DIN ISO 1173-C 6,3, a także serii Wera 1. 2-komponentowa rękojeść Kraftform z praktyczną kombinacją strefy twardej i miękkiej umożliwia pewny chwyt i precyzyjną pracę.

Z magnesem stałym gwarantującym pewne przytrzymanie nawet ciężkich i dużych śrub. 2-komponentowa rękojeść Kraftform z praktyczną kombinacją strefy twardej i miękkiej umożliwia pewny chwyt i precyzyjną pracę. 6-kątny kołnierz zapobiega uciążliwemu staczaniu narzędzia z miejsca pracy.

- Krótka, kompaktowa konstrukcja do pracy w wąskich przestrzeniach
- Ergonomiczna, 2-komponentowa rękojeść Kraftform do precyzyjnej pracy
- Sześciokątny kołnierz zabezpiecza przed uciążliwym staczaniem się narzędzia
- Uchwyt na bity w wersji magnetycznej ułatwiający mocowanie śrub
- Do bitów 1/4" wg DIN ISO 1173-C 6,3

Rękojeść Stubby z uchwytem magnetycznym do bitów 811/1



| | EAN | | | | | | | |
|-------------|---------|------|----|----|------|--|--|---|
| Code | 4013288 | | mm | mm | | | | |
| 05008880001 | 212375 | 1/4" | 10 | 54 | 3/8" | | | 2 |

810/1 Rękojeść z gniazdem do grotów 1/4", z pierścieniem przytrzymującym

- Rękojeść z pierścieniem przytrzymującym do grotów sześciokątnych 1/4"

810/1 Rękojeść z gniazdem do grotów 1/4", z pierścieniem przytrzymującym



| | EAN | | | | | | | |
|-------------|---------|------|-----|-----|------|--------|--|---|
| Code | 4013288 | | mm | mm | mm | | | |
| 05051005001 | 072258 | 1/4" | 120 | 112 | 10,5 | 4 3/4" | | 2 |

Kraftform Kompakt Vario z grzechotką

Wysokiej jakości rękojeść z uchwytem do grotów i końcówek. Grzechotka drobnozębna z niewielkim kątem pracy zapadki, pierścień umożliwiający zmianę kierunku pracy (pravo-lewo z blokadą w środkowym położeniu), maksymalny moment obrotowy 50 Nm. Uchwyt szybkoomocujący Rapidaptor umożliwia szybką wymianę grotów i końcówek bez dodatkowych narzędzi. Magnes stały gwarantuje niezawodne przytrzymanie narzędzia. Rękojeść Kraftform zapewnia przyjemną i ergonomiczną pracę chroniąc dłonie przed powstawaniem pęcherzy i odcisków. Twarde strefy chwytu umożliwiają szybkie pokręcanie, miękkie strefy zapewniają przenoszenie wysokich momentów obrotowych. Do grotów sześciokątnych 1/4" wg DIN ISO 1173-C 6,3 oraz końcówek E 6,3 (ISO 1173).

- Wkrętak z grzechotką z uchwytem Rapidaptor do szybkiej wymiany grotów
- Grzechotka o drobnych zębach i niewielkim kącie pracy
- Przełącznik zmiany kierunku pracy (pravo, blokada, lewo)
- Maksymalny moment obrotowy nawet 50 Nm
- Wielokomponentowa rękojeść Kraftform zapewnia szybkie pokręcanie i ergonomiczną pracę

816 RA Wkrętak z grzechotką



| Code | EAN | Ø | l | | | | | | |
|-------------|--------|------|-------|--|--|--|--|--|---|
| 05051461001 | 156280 | 1/4" | 142,0 | | | | | | 1 |

Kraftform Kompakt 60 RA



| Code | EAN | Ø | l | | | | | | |
|-------------|--------|---|---|--|--|--|--|--|---|
| 05051040001 | 155290 | | | | | | | | 1 |
| | | ● | 816 RA 1x 1/4"x142,0 | | | | | | |
| | | + | 851/4 Z PH 1x PH 1x89; 1x PH 2x89; 1x PH 3x89 | | | | | | |
| | | + | 855/4 Z PZ 1x PZ 1x89; 1x PZ 2x89; 1x PZ 3x89 | | | | | | |
| | | ⊕ | 867/4 Z TORX® B0 1x TX 10x89; 1x TX 15x89; 1x TX 20x89; 1x TX 25x89; 1x TX 30x89 | | | | | | |
| | | ⊖ | 800/4 Z 1x 1,0x5,5x89 | | | | | | |
| | | ○ | 840/4 Z Hex-Plus 1x 3/32"x89; 1x 1/8"x89; 1x 5/32"x89; 1x 3/16"x89 | | | | | | |
| | | □ | 868/4 Square-Plus 1x # 1x89; 1x # 2x89; 1x # 3x89 | | | | | | |

Kraftform Kompakt 60 RA, Imperial



| Code | EAN | Ø | l | | | | | | |
|-------------|--------|---|---|--|--|--|--|--|---|
| 05051041001 | 155306 | | | | | | | | 1 |
| | | ● | 816 RA 1x 1/4"x142,0 | | | | | | |
| | | + | 851/4 Z PH 1x PH 1x89; 1x PH 2x89; 1x PH 3x89 | | | | | | |
| | | ⊕ | 867/4 Z TORX® B0 1x TX 10x89; 1x TX 15x89; 1x TX 20x89; 1x TX 25x89; 1x TX 30x89 | | | | | | |
| | | ⊖ | 800/4 Z 1x 1,0x5,5x89 | | | | | | |
| | | ○ | 840/4 Z Hex-Plus 1x 3/32"x89; 1x 1/8"x89; 1x 5/32"x89; 1x 3/16"x89 | | | | | | |
| | | □ | 868/4 Square-Plus 1x # 1x89; 1x # 2x89; 1x # 3x89 | | | | | | |

80 RA Vario Wkrętak z grzechotką

Wkrętak grzechotką drobnozębna z niewielkim kątem pracy zapadki, pierścieniem umożliwiającym zmianę kierunku pracy (prawo-lewo z blokadą w środkowym położeniu), maksymalny moment obrotowy 50 Nm, gniazdo sześciokątne.

Rękojeść Kraftform zapewnia przyjemną i ergonomiczną pracę chroniąc dłoń przed powstawaniem pęcherzy i odcisków. Twarde strefy chwytu umożliwiają szybkie pokręcanie, miękkie strefy zapewniają przenoszenie wysokich momentów obrotowych.

- Wkrętak Vario z grzechotką do trzpieni 6 mm Wera Vario
- Grzechotka o drobnych zębach i niewielkim kącie pracy
- Przelicznik zmiany kierunku pracy (prawo, blokada, lewo)
- Maksymalny moment obrotowy nawet 50 Nm
- Strefy twarde zapewniające szybkie pokręcanie, strefy miękkie umożliwiające przenoszenie wysokiego momentu obrotowego

80 RA Vario Wkrętak z grzechotką



| Code | EAN | Ø | l | | | | | | |
|-------------|--------|---|-------|--|--|--|--|--|---|
| 05002901001 | 156242 | 6 | 115,0 | | | | | | 1 |

Kraftform Kompakt Vario RA SB



| Code | EAN | | |
|-------------|--------|---|---|
| 05073665001 | 156266 | | 1 |
| | | ○ 80 RA 1x 6x115,0 | |
| | | ⊕⊕ 85 1x PH 1xPH 2x175 | |
| | | ⊕⊕ 86 1x PZ 1xPZ 2x175 | |
| | | ⊕⊕ 87 1x TX 10xTX 15x175; 1x TX 20xTX 25x175 | |
| | | ⊕⊕ 81 1x 0,6x4,0x1,0x6,0x175 | |
| | | ○ 84 1x 4x5x175 ¹⁾ | |

¹⁾nie zawiera kulki

Kraftform Kompakt Pistol RA

Kompaktowe narzędzie z wielokomponentową rękojeścią pistoletową Kraftform do szybkiego i ergonomicznego montażu. Wbudowany magazynek na groty.

Z grzechotką: drobnozębna, niewielki kąt pracy wynoszący zaledwie 8°, przełącznik zmiany kierunku pracy (prawo-lewo z blokadą w środkowym położeniu), przenoszenie momentów obrotowych do 50 Nm; uchwyt sześciokątny 1/4" z technologią Rapidaptor, magnetyczny. 6 grotów PH, PZ i TORX® o długości 25 mm do uchwytów wg DIN ISO 1173-D 6,3. Z praktycznym mocowaniem do paska.

- Przekładnia z drobnymi zębami o małej podziałce i niewielkim kącie pracy wynoszącym tylko 8°
- Łatwy w obsłudze przełącznik zmiany kierunku pracy
- Uchwyt szybko mocujący Rapidaptor
- Z mocnym magnesem przytrzymującym pewnie groty
- Wielokomponentowa rękojeść pistoletowa Kraftform umożliwia przenoszenie wysokich momentów obrotowych

Kraftform Kompakt Pistol RA



| Code | EAN | | |
|-------------|--------|---|---|
| 05051030001 | 180360 | | 1 |
| | | 814 RA 1x 1/4" | |
| | | ⊕ 851/1 Z PH 1x PH 1x25; 1x PH 2x25 | |
| | | ⊕ 855/1 Z PZ 1x PZ 1x25; 1x PZ 2x25 | |
| | | ⊕ 867/1 TORX® 1x TX 20x25; 1x TX 25x25 | |

Kraftform Kompakt Pistol RA 4



| Code | EAN | | |
|-------------|--------|---|---|
| 05051031001 | 187406 | | 1 |
| | | 814 RA 1x 1/4" | |
| | | ⊕ 851/1 BTZ PH 1x PH 1x25; 1x PH 2x25 | |
| | | ⊕ 855/1 BTZ PZ 1x PZ 1x25; 1x PZ 2x25 | |
| | | ⊕ 867/1 TORX® BTZ 1x TX 20x25; 1x TX 25x25 | |
| | | ⊕ 851/4 Z PH 1x PH 1x89; 1x PH 2x89 | |
| | | ⊕ 855/4 Z PZ 1x PZ 1x89; 1x PZ 2x89 | |
| | | ⊕ 867/4 Z TORX® 1x TX 20x89; 1x TX 25x89 | |

Kraftform Kompakt 27 RA

Kompaktowe narzędzie z wielokomponentową rękojeścią Kraftform do szybkiego i ergonomicznego montażu. Wbudowany magazynek na grot.

Grzechotka: drobnozębna, niewielki kąt pracy, przełącznik zmiany kierunku pracy (pravo-lewo z blokadą w środkowym położeniu), przenoszenie momentów obrotowych do 50 Nm; sześciokątny trzpień z uchwytem sześciokątnym 1/4", z tulejką obrotową ze stali szlachetnej, z magnesem.

- Kraftform Kompakt z grzechotką zapewniającą szybkie pokręcanie
- Wielokomponentowa rękojeść Kraftform z zabezpieczeniem przed staczaniem i wbudowanym magazynkiem
- Mechanizm zapadkowy z drobnymi zębami zapewnia mały kąt pracy; przełącznik zmiany kierunku pracy (pravo, blokada, lewo)
- Maksymalny moment obrotowy nawet 50 Nm
- Trzpień sześciokątny z uchwytem sześciokątnym 1/4", tulejką ze stali nierdzewnej, mocnym magnesem

Kraftform Kompakt 27 RA 1 SB



| Code | EAN | | | |
|-------------|--------|---|---|---|
| 05073660001 | 156051 | | | 1 |
| | | + | 851/1 Z PH 1x PH 1x25; 1x PH 2x25 | |
| | | + | 855/1 Z PZ 1x PZ 1x25; 1x PZ 2x25 | |
| | | - | 800/1 Z 1x 1,0x5,5x25; 1x 1,2x6,5x25 | |

Kraftform Kompakt 27 RA 2 SB



| Code | EAN | | | |
|-------------|--------|---|---|---|
| 05073661002 | 156068 | | | 1 |
| | | + | 851/1 Z PH 1x PH 1x25; 1x PH 2x25 | |
| | | - | 800/1 Z 1x 1,0x5,5x25; 1x 1,2x6,5x25 | |
| | | □ | 868/1 Z 1x # 1x25; 1x # 2x25 | |

88/1 Zestaw Vario

11- częściowy zestaw Vario Dzięki praktycznemu etui do mocowania na pasku, które umożliwia bezpieczne przechowywanie, narzędzia są zawsze pod ręką. Rękojeść Kraftform zapewnia przyjemną i ergonomiczną pracę chroniąc dłoń przed powstawaniem pęcherzy i odcisków.

Twarde strefy chwytu umożliwiają szybkie pokręcanie, miękkie strefy zapewniają przenoszenie wysokich momentów obrotowych. 6-kątny kołnierz zapobiegający staczaniu się narzędzia z miejsca pracy. Zabierak sześciokątny do wspomagania kluczem płaskim lub oczkowym umożliwia przenoszenie większych momentów obrotowych.

Trzpień dwustronny wykonany z wysokiej jakości materiału odznaczają się długą żywotnością. Końcówki trzpienia Black Point gwarantują precyzyjne dopasowanie wkrętaka do gniazda wkrętu oraz zwiększoną odporność na korozję.

- Zestaw Vario z rękojeścią i 10 trzpieniami dwustronnymi
- Strefy twarde zapewniające szybkie pokręcanie, strefy miękkie umożliwiające przenoszenie wysokiego momentu obrotowego
- Trzpień sześciokątny, niklowany 6 mm
- Końcówka Black Point zwiększa odporność na korozję i gwarantuje precyzyjne dopasowanie do gniazda wkrętu
- W wytrzymałym etui na pasek

88/1 Zestaw Vario



| Code | EAN | | | |
|-------------|--------|---|---|---|
| 05002990001 | 000675 | | | 1 |
| | | ● | 80 1x 6x98 | |
| | | + | 85 1x PH 1xPH 2x175 | |
| | | + | 86 1x PZ 1xPZ 2x175 | |
| | | + | 87 1x TX 10xTX 15x175; 1x TX 20xTX 25x175; 1x TX 30xTX 40x175 | |
| | | - | 81 1x 0,6x4,0x1,0x6,0x175; 1x 0,8x5,0x1,2x7,0x175 | |
| | | ○ | 84 1x 4x4x175; 1x 5x5x175; 1x 6x6x175 | |

80 Rękojeść Vario

- Rękojeść Kraftform z zabierakiem 10 mm do wspomagania kluczem
- Do trzpieni lub adapterów Vario 6 mm

80 Rękojeść Vario



| | EAN | | | | | | |
|-------------|---------|----|----|----|--|--|---|
| Code | 4013288 | mm | mm | mm | | | |
| 05002900001 | 000460 | 6 | 10 | 98 | | | 5 |

Rękojeść poprzeczna z uchwytem do trzpieni 95 Vario

Wkrętak z rękojeścią poprzeczną: idealny kształt uchwytu umożliwia przeniesienie wyjątkowo wysokich momentów dokręcania i luzowania.

Ergonomicznie ukształtowana rękojeść wypełnia całą dłoń, a miękkie, zaokrąglone zagłębienia stanowią wsparcie dla palców. Kontakt całej powierzchni dłoni z rękojeścią eliminuje straty siły tarcia. Uchwyt na bity sześciokątne 1/4" wg DIN ISO 1173-C 6.3 w wersji magnetycznej ułatwiające mocowanie śrub.

- Wkrętak z rękojeścią poprzeczną do przenoszenia wyjątkowo wysokich momentów dokręcania i luzowania
- Ergonomicznie ukształtowana 2-komponentowa rękojeść z wgłębieniami na palce i przyjemną w dotyku powierzchnią zapewnia bardzo dobre przeniesienie siły i pracę bez uczucia zmęczenia
- Rękojeść T do trzpieni i adapterów 6 mm Vario

Rękojeść poprzeczna z uchwytem do trzpieni 95 Vario



| | EAN | | | | | | |
|-------------|---------|----|----|----|-----|----------|---|
| Code | 4013288 | mm | mm | mm | mm | | |
| 05023400001 | 208446 | 6 | 60 | 44 | 100 | 2 23/64" | 2 |

830 Adapter Vario

- Uchwyt magnetyczny szybko mocujący Vario do rękojeści Vario
- Do grotów sześciokątnych 1/4"
- Uchwyt szybko mocujący z mocnym magnesem

830 Adapter Vario do grotów 1/4"



| | EAN | | | | | | |
|-------------|---------|------|----|-----|---------|--|---|
| Code | 4013288 | mm | mm | mm | | | |
| 05051835001 | 012425 | 1/4" | 6 | 165 | 6 9/16" | | 2 |

91 Przedłużacz Vario

- Przedłużacz Vario do trzpieni i adapterów Vario
- Sześciokątny, niklowany 6 mm

91 Przedłużacz Vario



| | EAN | | | | | | |
|-------------|---------|----|----|-----|----|--|---|
| Code | 4013288 | mm | mm | mm | | | |
| 05003210001 | 000804 | 6 | 6 | 175 | 7" | | 2 |

712 Adapter Vario do nasadek

- Do kluczy nasadowych czworokątnych 1/4"

712 Adapter Vario do nasadek



| | EAN | | | | | | |
|-------------|---------|------|----|-----|----|--|---|
| Code | 4013288 | | mm | mm | | | |
| 05040001001 | 006165 | 1/4" | 6 | 175 | 7" | | 2 |

Trzpień dwustronny Vario

Trzpień dwustronny do rękojeści Vario. Trzpienie dwustronne wykonane z wysokiej jakości materiału odznaczają się długą żywotnością. Końcówka Black Point gwarantuje dokładne dopasowanie do gniazda wkrętu oraz zwiększoną odporność na korozję.

81 Trzpień dwustronny płaski



| | EAN | | | | | | | | |
|-------------|---------|-----|-----|-----|-----|----|-----|----|---|
| Code | 4013288 | mm | mm | mm | mm | mm | mm | mm | |
| 05002910001 | 000477 | 0,6 | 4,0 | 1,0 | 6,0 | 6 | 175 | 7" | 5 |
| 05002913001 | 000484 | 0,8 | 5,0 | 1,2 | 7,0 | 6 | 175 | 7" | 5 |

82 Trzpień dwustronny płaski/Phillips



| | EAN | | | | | | | |
|-------------|---------|------|-----|-----|----|-----|----|---|
| Code | 4013288 | | mm | mm | mm | mm | | |
| 05002920001 | 000491 | PH 1 | 0,6 | 4,0 | 6 | 175 | 7" | 5 |
| 05002923001 | 000507 | PH 2 | 1,0 | 6,0 | 6 | 175 | 7" | 5 |
| 05002926001 | 000514 | PH 3 | 1,2 | 7,0 | 6 | 175 | 7" | 5 |

83 Trzpień dwustronny Phillips/Pozidriv



| | EAN | | | | | | |
|-------------|---------|------|------|----|-----|----|---|
| Code | 4013288 | | | mm | mm | | |
| 05002930001 | 000521 | PH 1 | PZ 1 | 6 | 175 | 7" | 5 |
| 05002933001 | 000538 | PH 2 | PZ 2 | 6 | 175 | 7" | 5 |

84 Trzpień dwustronny sześciokątny/sześciokątny z kulką



| | EAN | | | | | | | |
|---------------------------|---------|-----|-----|---|-----|----|---|--|
| Code | 4013288 | | | | mm | mm | | |
| 05002936001 | 000545 | 2,5 | 2,5 | 6 | 175 | 7" | 5 | |
| 05002938001 | 000552 | 3 | 3 | 6 | 175 | 7" | 5 | |
| 05002940001 | 000569 | 4 | 4 | 6 | 175 | 7" | 5 | |
| 05002943001 | 000576 | 5 | 5 | 6 | 175 | 7" | 5 | |
| 05002948001 ¹⁾ | 155436 | 4 | 5 | 6 | 175 | 7" | 5 | |
| 05002946001 | 000583 | 6 | 6 | 6 | 175 | 7" | 5 | |

¹⁾nie zawiera kulki

85 Trzpień dwustronny Phillips/Phillips



| | EAN | | | | | | |
|-------------|---------|------|------|----|-----|----|---|
| Code | 4013288 | | | mm | mm | | |
| 05002950001 | 000590 | PH 1 | PH 2 | 6 | 175 | 7" | 5 |

86 Trzpień dwustronny do wkrętów z wgłębieniem krzyżowym Pozidriv



| | EAN | | | | | | |
|-------------|---------|------|------|----|-----|----|---|
| Code | 4013288 | | | mm | mm | | |
| 05002960001 | 000606 | PZ 1 | PZ 2 | 6 | 175 | 7" | 5 |
| 05140310001 | 000613 | PZ 2 | PZ 3 | 6 | 175 | 7" | 5 |

87 Trzpień dwustronny TORX®



| | EAN | | | | | | |
|-------------|---------|-------|-------|----|-----|----|---|
| Code | 4013288 | | | mm | mm | | |
| 05002966001 | 000620 | TX 6 | TX 8 | 6 | 175 | 7" | 5 |
| 05002968001 | 000637 | TX 7 | TX 9 | 6 | 175 | 7" | 5 |
| 05002970001 | 000644 | TX 10 | TX 15 | 6 | 175 | 7" | 5 |
| 05002973001 | 000651 | TX 20 | TX 25 | 6 | 175 | 7" | 5 |
| 05002976001 | 000668 | TX 30 | TX 40 | 6 | 175 | 7" | 5 |

68 Trzpień dwustronny czworokątny



| | EAN | | | | | | |
|-------------|---------|----|----|----|-----|----|---|
| Code | 4013288 | | | mm | mm | | |
| 05002980001 | 100061 | #1 | #2 | 6 | 175 | 7" | 5 |



Wózek warsztatowy i wkładki piankowe



Wózek warsztatowy 1 Tool Rebel 9700

Wyjątkowy wózek warsztatowy w stylistyce Tool Rebel. 5 płytkich i 2 głębokie szuflady zapewniają skuteczną, mobilną organizację narzędzi i materiałów.

Wyjątkowo wytrzymałe wykonanie dzięki konstrukcji z podwójnymi ściankami i spawanemu korpusowi. Do codziennego użytku w wymagających warunkach warsztatowych.

Wyposażony w 4 wkładki piankowe Wera: wkładka piankowa 9710 z wkrętakami Set 1, wkładka piankowa 9720 Zyklop 8000 A Zyklop Set 1, wkładka piankowa 9731 z kluczami płasko-oczukowymi 6003 Joker Set 1, wkładka piankowa 9740 z kluczami trzpieniowymi Set 1.

- Oryginalny wózek warsztatowy w stylistyce Tool Rebel
- Wyjątkowo wytrzymały dzięki konstrukcji z podwójnymi ściankami
- Z 7 szufladami (5 płytkich, 2 głębokie); 2 płytkie szuflady są wyposażone we wkładki piankowe i narzędzia (w tym grzechotka Zyklop Speed i akcesoria, klucze płaskie Joker, wkrętaki Kraftform, klucze trzpieniowe)
- Wymiary szuflad płytkich (szerokość x wysokość x głębokość): 522 x 81 x 398 mm
- Wymiary szuflad głębokich (szerokość x wysokość x głębokość): 522 x 166 x 398 mm
- Szuflada z pełnym wysuwem, z teleskopowymi prowadnicami na łożyskach kulkowych i mechanizmem miękkiego domykania szuflad
- Wszystkie szuflady są pojedynczo i dokładnie laminowane
- Minimalne ryzyko przewrócenia dzięki blokadzie wysuwu, która umożliwia otwarcie tylko jednej szuflady blokując wysunięcie kilku szuflad jednocześnie
- Otwory czworokątne po obu stronach
- Wysokiej jakości, trwałe wkładki piankowe bez szkodliwych substancji chemicznych
- Optymalne dopasowanie umożliwiające swobodne wyjmowanie narzędzi z wkładek piankowych

Wózek warsztatowy 1 Tool Rebel 9700



| Code | EAN | | |
|---|-------------------|--|---|
| 05150130001 | 4013288 225085 | | 1 |
| 1x 9710 | | | |
| Wkładka piankowa z wkrętakami, Set 1 | | | |
| | ⊖ | 932 A 1x 1.0x5.5x100; 1x 1.2x7.0x125 | |
| | ⊕ | 350 1x PH 1x80; 1x PH 2x100; 1x PH 3x150 | |
| | ⊕ | 350 PH Stubby "gaźnikowiec" 1x PH 2x25 | |
| | ⊕ | 355 1x PZ 1x80; 1x PZ 2x100 | |
| | ⊖ | 335 1x 0.8x4.0x100; 1x 1.0x5.5x125 | |
| | ⊖ | 334 1x 1.2x6.5x150 | |
| | ⊖ | 335 Stubby "gaźnikowiec" 1x 1.0x5.5x24,5 | |
| | ⊕ | 2050 Micro 1x PH 0x40 ¹⁾ | |
| | ⊖ | 2035 Micro 1x 0.40x2.5x80 | |
| | ⊖ | 160 i VDE 1x 0.4x2.5x80 ²⁾ ; 1x 0.6x3.5x100 ²⁾ | |
| | | 1441 1x 4.5-6.0x41.0 | |
| | | 1442 1x 6,0-8,5x41.0 | |
| | | 9810 1x 344,0x30,0x392,0 ³⁾ | |

| 1x 9720 | |
|---|---|
| Wkładka piankowa Zyklop 1/4" 8000 A, Set 1 | |
| ○ | 8000 A 1x 1/4"x152.0 |
| ●○ | 8794 LA 1x 1/4"x150.0 |
| ●○ | 8794 SA 1x 1/4"x75.0 |
| ●○ | 8795 A 1x 1/4"x35.5 |
| ●○ | 8794 A 1x 1/4"x56.0 |
| ● | 8790 HMA 1x 4.0x23.0; 1x 4.5x23.0; 1x 5.0x23.0; 1x 5.5x23.0; 1x 6.0x23.0; 1x 7.0x23.0; 1x 8.0x23.0; 1x 9.0x23.0; 1x 10.0x23.0; 1x 11.0x23.0; 1x 12.0x23.0; 1x 13.0x23.0; 1x 14.0x23.0; 1x 15.0x23.0 |
| ✳ | 8767 A HF 1x TX 8x28,0; 1x TX 9x28,0; 1x TX 10x28,0; 1x TX 15x28,0; 1x TX 20x28,0; 1x TX 25x28,0; 1x TX 27x28,0; 1x TX 30x28,0; 1x TX 40x28,0 |
| ○ | 8740 A HF 1x 3.0x28,0; 1x 4.0x28,0; 1x 4.0x100,0; 1x 5.0x28,0; 1x 5.0x100,0; 1x 6.0x28,0; 1x 6.0x100,0; 1x 8.0x28,0; 1x 8.0x100,0 |
| | 9820 1x 172,0x30,0x392,0 ³⁾ |
| 1x 9731 | |
| Wkładka piankowa 6003 Joker, Set 1 | |
| | 6003 Joker 1x 6x105; 1x 7x110; 1x 8x115; 1x 9x120; 1x 10x125; 1x 11x135; 1x 12x148; 1x 13x160; 1x 14x167; 1x 15x174; 1x 16x182; 1x 17x190; 1x 18x210; 1x 19x230; 1x 20x230; 1x 21x260; 1x 22x260; 1x 24x280 |
| | Otwieracz do butelek 1x 145 |
| | 9831 1x 344,0x30,0x392,0 ³⁾ |
| 1x 9740 | |
| Wkładka piankowa z kluczami trzpieniowymi, Set 1 | |
| 1x 950/9 Hex-Plus Multicolour 1 | |
| ○ | 950 SPKL Multicolour 1x 1.5x90; 1x 2.0x101; 1x 2.5x112; 1x 3.0x123; 1x 4.0x137; 1x 5.0x154; 1x 6.0x172; 1x 8.0x195; 1x 10.0x224 |
| 1x 967/9 TX XL Multicolour 1 | |
| ✳ | 967 SXL TORX® Multicolour 1x TX 8x90; 1x TX 9x101; 1x TX 10x112 |
| ✳ | 967 SPKXL TORX® Multicolour 1x TX 15x123; 1x TX 20x137; 1x TX 25x154; 1x TX 27x172; 1x TX 30x195; 1x TX 40x224 |
| | 1x Magnetyzer/demagnetyzer 9500 SB 1x 64,6 |
| | 1x Taśma miernicza kieszonkowa STABILA® BM 100, 3 m, artykuł 19570 |
| | 1x 9840 1x 172,0x30,0x392,0 ³⁾ |

¹⁾ Rozmiar 0 wg JCSIS 0 (Japanese Camera Industrial Standard) zmodyfikowany

²⁾ Bez końcówki Lasertip

³⁾ Uwaga: wkładki piankowe nie pasują do poprzedniego modelu 05501051001 wózka warsztatowego.

9710 Wkładka piankowa z wkrętakami, Set 1

Trwała wkładka piankowa; dwukolorowa, umożliwiająca szybką identyfikację brakujących elementów; pasuje do wózka warsztatowego Tool Rebel; wyposażona w 16 wkrętek Wera Kraftform (warsztatowe, VDE, wkrętaki do pobijania, wkrętaki Micro) oraz 2 chwytaki do wkrętów.

- Trwała, dwukolorowa wkładka piankowa z wyznaczonym miejscem na każde narzędzie pozwala szybko zauważyć brak narzędzia
- Wysokiej jakości, trwałe wkładki piankowe bez szkodliwych substancji chemicznych
- Optymalne dopasowanie umożliwiające swobodne wyjmowanie narzędzi z wkładek piankowych
- Odporność na działanie wody i oleju, łatwość czyszczenia i pielęgnacji
- Narzędzia są chronione przed zanieczyszczeniami i uderzeniami
- 8 wkrętek Kraftform Plus z twardymi strefami zapewniającymi wysoką prędkość pracy i miękkimi strefami umożliwiającymi przenoszenie wysokich momentów obrotowych
- 2 wkrętaki Kraftform Plus VDE z izolowanymi trzpieniami do bezpiecznej pracy pod napięciem do 1000 V
- 2 wkrętaki Micro z obrotowym kołpakiem do szybkiego pokręcania
- 2 wkrętaki Stubby z krótkim trzpieniem przeznaczone do pracy w miejscach trudnodostępnych
- 2 chwytaki do wkrętów (narzędzie nasadzone z funkcją przytrzymywania)
- Szerokość x wysokość x głębokość: bez narzędzi 344 x 30 x 392 mm, z narzędziami 344 x 47 x 392 mm

9710 Wkładka piankowa z wkrętakami, Set 1

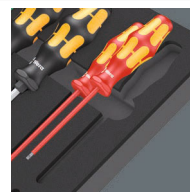

| Code | EAN | | |
|-------------|-------------------|--|---|
| 05150101001 | 4013288 225122 | | 1 |
| | | ● 932 A 1x 1,0x5,5x100; 1x 1,2x7,0x125 | |
| | | ● 350 1x PH 1x80; 1x PH 2x100; 1x PH 3x150 | |
| | | ● 350 PH Stubby "gaźnikowiec" 1x PH 2x25 | |
| | | ● 355 1x PZ 1x80; 1x PZ 2x100 | |
| | | ● 335 1x 0,8x4,0x100; 1x 1,0x5,5x125 | |
| | | ● 334 1x 1,2x6,5x150 | |
| | | ● 335 Stubby "gaźnikowiec" 1x 1,0x5,5x24,5 | |
| | | ● 2050 Micro 1x PH 0x40 ¹⁾ | |
| | | ● 2035 Micro 1x 0,40x2,5x80 | |
| | | ● 160 i VDE 1x 0,4x2,5x80 ²⁾ ; 1x 0,6x3,5x100 ²⁾ | |
| | | 1441 1x 4,5-6,0x41,0 | |
| | | 1442 1x 6,0-8,5x41,0 | |
| | | 9810 1x 344,0x30,0x392,0 ³⁾ | |

¹⁾ Rozmiar 0 wg JCSIS 0 (Japanese Camera Industrial Standard) zmodyfikowany

²⁾ Bez końcówki Lasertip

³⁾ Uwaga: wkładki piankowe nie pasują do poprzedniego modelu 05501051001 wózka warsztatowego.

9711 Wkładka piankowa z wkrętakami VDE, Set 1

- Wkrętaki z izolowanymi trzpieniami do bezpiecznej pracy pod napięciem do 1000 V, 5 z nich ze zredukowaną średnicą trzpienia do głębiej położonych śrub i wkrętów
- 2 chwytaki do wkrętów (narzędzie nasadzone z funkcją przytrzymywania)
- Szerokość x wysokość x głębokość: bez narzędzi 344 x 30 x 392 mm, z narzędziami 344 x 46 x 392 mm

9711 Wkładka piankowa z wkrętakami VDE, Set 1

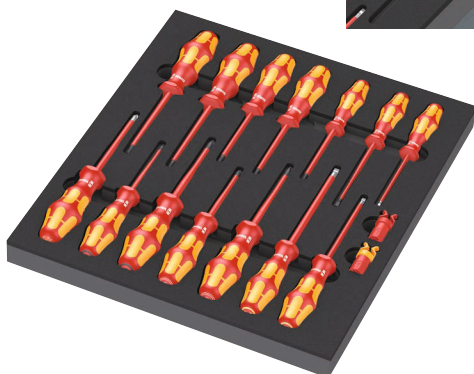
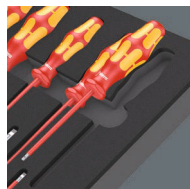

| Code | EAN | | |
|-------------|-------------------|--|---|
| 05150102001 | 4013288 225320 | | 1 |
| | | ⊕ 162 iS PH VDE 1x PH 1x80; 1x PH 2x100 | |
| | | ⊕ 165 iS PZ VDE 1x PZ 1x80; 1x PZ 2x100 | |
| | | ⊕ 165 i PZ/S VDE 1x # 2x100 | |
| | | ⊖ 160 i VDE 1x 0,4x2,5x80 ¹⁾ ; 1x 0,8x4,0x100; 1x 1,0x5,5x125 | |
| | | ⊖ 160 iS VDE 1x 0,6x3,5x100 | |
| | | ⊗ 167 i TORX® VDE 1x TX 10x80; 1x TX 15x80; 1x TX 20x80; 1x TX 25x100; 1x TX 30x100 | |
| | | 1440 1x 4,5-6,0x41,0 | |
| | | 1442 1x 6,0-8,5x41,0 | |
| | | 9811 1x 344,0x30,0x392,0 ²⁾ | |

¹⁾ Bez końcówki Lasertip

²⁾ Uwaga: wkładki piankowe nie pasują do poprzedniego modelu 05501051001 wózka warsztatowego.

9712 Wkładka piankowa z wkrętakami do śrub i wkrętów z gniazdem TORX® z funkcją przytrzymywania, Set 1

- 6 wkrętaków Kraftform Plus z twardymi strefami zapewniającymi wysoką prędkość pracy i miękkimi strefami umożliwiającymi przeniesienie wysokich momentów obrotowych
- 4 wkrętaki Micro z obrotowym kołpakiem do szybkiego pokręcania
- 4 wkrętaki z rękojeścią poprzeczną do przeniesienia wyjątkowo wysokich momentów dokręcania i luzowania
- Szerokość x wysokość x głębokość: bez narzędzi 344 x 30 x 392 mm, z narzędziami 344 x 45 x 392 mm

9712 Wkładka piankowa z wkrętakami do śrub i wkrętów z gniazdem TORX® z funkcją przytrzymywania, Set 1



| Code | EAN | | |
|-------------|-------------------|--|---|
| 05150103001 | 4013288 225283 | | 1 |
| | | ⊗ 367 TORX® HF 1x TX 8x60; 1x TX 9x60; 1x TX 10x80; 1x TX 15x80; 1x TX 20x100; 1x TX 25x100 | |
| | | ⊗ 2067 TORX® HF Micro 1x TX 4x40; 1x TX 5x40; 1x TX 6x40; 1x TX 7x60 | |
| | | ⊗ 467 TORX® HF 1x TX 20x100; 1x TX 25x100; 1x TX 30x200; 1x TX 40x200 | |
| | | 9812 1x 344,0x30,0x392,0 ¹⁾ | |

¹⁾ Uwaga: wkładki piankowe nie pasują do poprzedniego modelu 05501051001 wózka warsztatowego.

9713 Wkładka piankowa z wkrętakami do śrub i wkrętów z gniazdem sześciokątnym, Set 1

- 4 wkrętaki Kraftform Plus z twardymi strefami zapewniającymi dużą szybkość pracy i miękkimi strefami chwytu umożliwiającymi przeniesienie wysokich momentów obrotowych
- 3 wkrętaki Micro z obrotowym kołpakiem do szybkiego pokręcania
- 5 wkrętaków z rękojeścią poprzeczną do przenoszenia dużych momentów dokręcania i luzowania, z funkcją przytrzymywania, do śrub i wkrętów z gniazdem sześciokątnym
- Z profilem Hex-Plus (zapobiega obracaniu się narzędzia w gnieździe sześciokątnym śruby)
- Szerokość x wysokość x głębokość: bez narzędzi 344 x 30 x 392 mm, z narzędziami 344 x 45 x 392 mm

9713 Wkładka piankowa z wkrętakami do śrub i wkrętów z gniazdem sześciokątnym, Set 1

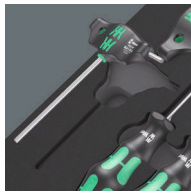

| Code | EAN | | |
|-------------|-------------------|--|---|
| 05150104001 | 4013288 225290 | | 1 |
| | | ○ 354 1x 3,0x75; 1x 4,0x75 | |
| | | ○ 2054 Micro 1x 1,5x60; 1x 2x60; 1x 2,5x60 | |
| | | ○ 454 HF 1x 4x100; 1x 5x100; 1x 6x150; 1x 8x200; 1x 10x200 | |
| | | ● 395 HO 1x 10,0x90; 1x 13,0x90 | |
| | | 9813 1x 344,0x30,0x392,0 ¹⁾ | |

¹⁾ Uwaga: wkładki piankowe nie pasują do poprzedniego modelu 05501051001 wózka warsztatowego.

9720 Wkładka piankowa Zyklop 1/4" 8000 A, Set 1

- Grzechotka Zyklop Speed łączy 5 rodzajów grzechotek w jednej
- Konstrukcja wykorzystująca masę własną narzędzia i poręczna tuleja obrotowa umożliwiają szybkie pokręcanie
- Wychylna główka grzechotki, wyzwolenie za pomocą przycisku i przełącznik zmiany kierunku pracy
- Mechanizm zapadkowy z drobnymi zębami pozwala uzyskać kąt pracy wynoszący tylko 5°
- Może być używany także jako wkrętak
- Zestaw zawierający klucze nasadowe, klucze nasadowe trzpieniowe, przedłużki i przegub Kardana
- 14 kluczy nasadowych, 9 kluczy trzpieniowych nasadowych z funkcją przytrzymywania do śrub i wkrętów TORX®, 9 kluczy trzpieniowych nasadowych z funkcją przytrzymywania do wkrętów z gniazdem sześciokątnym
- Szerokość x wysokość x głębokość: bez narzędzi 172 x 30 x 392 mm, z narzędziami 172 x 40 x 392 mm

9720 Wkładka piankowa Zyklop 1/4" 8000 A, Set 1



| Code | EAN | | |
|-------------|-------------------|--|---|
| 05150110001 | 4013288 225139 | | 1 |
| | | □ 8000 A 1x 1/4"x152,0 | |
| | | ■ 8794 LA 1x 1/4"x150,0 | |
| | | ■ 8794 SA 1x 1/4"x75,0 | |
| | | ■ 8795 A 1x 1/4"x35,5 | |
| | | ■ 8794 A 1x 1/4"x56,0 | |
| | | ● 8790 HMA 1x 4,0x23,0; 1x 4,5x23,0; 1x 5,0x23,0; 1x 5,5x23,0; 1x 6,0x23,0; 1x 7,0x23,0; 1x 8,0x23,0; 1x 9,0x23,0; 1x 10,0x23,0; 1x 11,0x23,0; 1x 12,0x23,0; 1x 13,0x23,0; 1x 14,0x23,0; 1x 15,0x23,0 | |
| | | ⊕ 8767 A HF 1x TX 8x28,0; 1x TX 9x28,0; 1x TX 10x28,0; 1x TX 15x28,0; 1x TX 20x28,0; 1x TX 25x28,0; 1x TX 27x28,0; 1x TX 30x28,0; 1x TX 40x28,0 | |
| | | ○ 8740 A HF 1x 3,0x28,0; 1x 4,0x28,0; 1x 4,0x100,0; 1x 5,0x28,0; 1x 5,0x100,0; 1x 6,0x28,0; 1x 6,0x100,0; 1x 8,0x28,0; 1x 8,0x100,0 | |
| | | 9820 1x 172,0x30,0x392,0 ¹⁾ | |

¹⁾ Uwaga: wkładki piankowe nie pasują do poprzedniego modelu 05501051001 wózka warsztatowego.



9721 Wkładka piankowa Zyklop 3/8" 8000 B, Set 1

- Grzechotka Zyklop Speed łączy 5 rodzajów grzechotek w jednej
- Konstrukcja wykorzystująca masę własną narzędzia i poręczna tuleja obrotowa umożliwiają szybkie pokręcanie
- Wychylna główka grzechotki, wyzwolenie za pomocą przycisku i przełącznik zmiany kierunku pracy
- Mechanizm zapadkowy z drobnymi zębami pozwala uzyskać kąt pracy wynoszący tylko 5°
- Może być używany także jako wkrętak
- Zestaw zawierający klucze nasadowe, przedłużki i przegub Kardana
- Szerokość x wysokość x głębokość: bez narzędzi 172 x 30 x 392 mm, z narzędziami 172 x 45 x 392 mm

9721 Wkładka piankowa Zyklop 3/8" 8000 B, Set 1

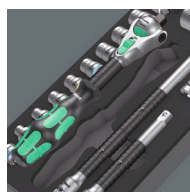

| Code | EAN | | |
|-------------|-------------------|---|---|
| 05150111001 | 4013288 225306 | | 1 |
| | | 8000 B 1x 3/8"x199,0 | |
| | | 8794 SB 1x 3/8"x125,0 | |
| | | 8794 LB 1x 3/8"x200,0 | |
| | | 8795 B 1x 3/8"x50,0 | |
| | | 8794 B 1x 3/8"x76,0 | |
| | | 8790 HMB 1x 6,0x29,0; 1x 7,0x29,0; 1x 8,0x29,0; 1x 9,0x29,0; 1x 10,0x29,0; 1x 11,0x29,0; 1x 12,0x29,0; 1x 13,0x29,0; 1x 14,0x29,0; 1x 15,0x29,0; 1x 16,0x30,0; 1x 17,0x30,0; 1x 18,0x30,0; 1x 19,0x30,0; 1x 20,0x30,0; 1x 21,0x30,0; 1x 22,0x30,0; 1x 24,0x32,0 | |
| | | 9821 1x 172,0x30,0x392,0 ¹⁾ | |

¹⁾ Uwaga: wkładki piankowe nie pasują do poprzedniego modelu 05501051001 wózka warsztatowego.

9722 Wkładka piankowa Zyklop 1/2" 8000 C, Set 1

- Grzechotka Zyklop Speed łączy 5 rodzajów grzechotek w jednej
- Wychylna główka grzechotki, wyzwolenie za pomocą przycisku i przełącznik zmiany kierunku pracy
- Mechanizm zapadkowy z drobnymi zębami pozwala uzyskać kąt pracy wynoszący tylko 5°
- Zestaw zawierający klucze nasadowe, przedłużki i przegub Kardana
- 17 kluczy nasadowych, 9 kluczy trzpieniowych nasadowych z funkcją przytrzymywania do śrub i wkrętów z gniazdem sześciokątnym
- Szerokość x wysokość x głębokość: bez narzędzi 344 x 30 x 392 mm, z narzędziami 344 x 51 x 392 mm

9722 Wkładka piankowa Zyklop 1/2" 8000 C, Set 1

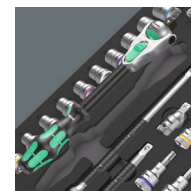

| Code | EAN | | |
|-------------|-------------------|---|---|
| 05150112001 | 4013288 225207 | | 1 |
| | | 8000 C 1x 1/2"x277,0 | |
| | | 8794 LC 1x 1/2"x250,0 | |
| | | 8794 SC 1x 1/2"x125,0 | |
| | | 8795 C 1x 1/2"x69,0 | |
| | | 8794 C 1x 1/2"x52,0 | |
| | | 8790 HMC 1x 10,0x37,0; 1x 11,0x37,0; 1x 12,0x37,0; 1x 13,0x37,0; 1x 14,0x37,0; 1x 15,0x37,0; 1x 16,0x37,0; 1x 17,0x37,0; 1x 18,0x37,0; 1x 19,0x37,0; 1x 20,0x37,0; 1x 21,0x37,0; 1x 22,0x37,0; 1x 24,0x37,0; 1x 27,0x40,0; 1x 30,0x42,0; 1x 32,0x42,0 | |
| | | 8740 C HF 1x 4,0x60,0; 1x 4,0x140,0; 1x 5,0x60,0; 1x 5,0x140,0; 1x 6,0x60,0; 1x 6,0x140,0; 1x 7,0x60,0; 1x 8,0x60,0; 1x 10,0x60,0 | |
| | | 9822 1x 344,0x30,0x392,0 ¹⁾ | |

¹⁾ Uwaga: wkładki piankowe nie pasują do poprzedniego modelu 05501051001 wózka warsztatowego.

9723 Wkładka piankowa z kluczami trzpieniowymi nasadowymi Zyklop 3/8" B, Set 1

- Klucze nasadowe z grotem do mocowania manualnego lub maszynowego
- 10 kluczy trzpieniowych nasadowych z funkcją przytrzymywania do śrub i wkrętów z gniazdem TORX®, 11 kluczy trzpieniowych nasadowych do śrub i wkrętów z gniazdem sześciokątnym, adapter Zyklop z uchwytem szybko mocującym do bitów 1/4"
- Z systemem wyszukiwania narzędzi Wera „Take it easy“: system oznaczenia kolorystycznego narzędzi według rozmiaru
- Radełkowanie na obwodzie ułatwia pokręcanie palcami
- Stal chromowa-wanadowa zapewnia twardość i wytrzymałość
- Szerokość x wysokość x głębokość: bez narzędzi 172 x 30 x 392 mm, z narzędziami 172 x 39 x 392 mm

9723 Wkładka piankowa z kluczami trzpieniowymi nasadowymi Zyklop 3/8" B, Set 1



| Code | EAN | | |
|-------------|-------------------|---|---|
| 05150113001 | 4013288 225313 | | 1 |
| | | 8784 B1 1x 1/4"x3/8"x44,0 | |
| | | 8767 B HF 1x TX 15x35,0; 1x TX 20x35,0; 1x TX 25x35,0; 1x TX 25x107,0; 1x TX 27x35,0; 1x TX 27x107,0; 1x TX 30x35,0; 1x TX 30x107,0; 1x TX 40x35,0; 1x TX 40x107,0 | |
| | | 8740 B HF 1x 4,0x35,0; 1x 4,0x107,0; 1x 5,0x35,0; 1x 5,0x107,0; 1x 6,0x35,0; 1x 6,0x107,0; 1x 7,0x38,5; 1x 8,0x38,5; 1x 8,0x100,0; 1x 10,0x38,5; 1x 10,0x100,0 | |
| | | 9823 1x 172,0x30,0x392,0 ¹⁾ | |

¹⁾ Uwaga: wkładki piankowe nie pasują do poprzedniego modelu 05501051001 wózka warsztatowego.

9730 Wkładka piankowa 6000 Joker, Set 1

- Klucz płasko-oczkowy z grzechotką z praktyczną funkcją przytrzymywania dzięki metalowej płytce umieszczonej w szczękach
- Ogranicznik zapobiega możliwości ześlizgnięcia się
- Geometria podwójnego sześciokąta zmniejsza ryzyko ześlizgnięcia się
- Mały kąt pracy wynoszący tylko 30°
- Z systemem wyszukiwania narzędzi Wera „Take it easy“: system oznaczenia kolorystycznego narzędzi według rozmiaru
- Szerokość x wysokość x głębokość: bez narzędzi 172 x 30 x 392 mm, z narzędziami 172 x 47 x 392 mm

9730 Wkładka piankowa 6000 Joker, Set 1



| Code | EAN | | |
|-------------|-------------------|---|---|
| 05150120001 | 4013288 225214 | | 1 |
| | | 6000 Joker 1x 8x144; 1x 10x159; 1x 11x165; 1x 12x170,7; 1x 13x177; 1x 14x188; 1x 15x200; 1x 16x212; 1x 17x224; 1x 18x235; 1x 19x246 | |
| | | 9830 1x 172,0x30,0x392,0 ¹⁾ | |

¹⁾ Uwaga: wkładki piankowe nie pasują do poprzedniego modelu 05501051001 wózka warsztatowego.



9731 Wkładka piankowa 6003 Joker, Set 1

- Klucz płasko-oczkowy, przeznaczony również do stosowania w wąskich przestrzeniach
- Specjalna geometria szczęk rozszerza możliwości zastosowania narzędzia
- Mały kąt pracy umożliwia „chwytanie” śruby co 15°
- Smukła, odchylona pod kątem 15° strona oczkowa klucza
- Z systemem wyszukiwania narzędzi Wera „Take it easy”: system oznaczenia kolorystycznego narzędzi według rozmiaru
- Kultowy otwieracz do butelek z oryginalną rękojęcią Kraftform Plus
- Szerokość x wysokość x głębokość: bez narzędzi 344 x 30 x 392 mm, z narzędziami 344 x 58 x 392 mm

9731 Wkładka piankowa 6003 Joker, Set 1

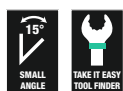

| Code | EAN | | |
|-------------|---------|---|---|
| | 4013288 | | |
| 05150121001 | 225115 | | 1 |
| | | 6003 Joker 1x 6x105; 1x 7x110; 1x 8x115; 1x 9x120; 1x 10x125; 1x 11x135; 1x 12x148; 1x 13x160; 1x 14x167; 1x 15x174; 1x 16x182; 1x 17x190; 1x 18x210; 1x 19x230; 1x 20x230; 1x 21x260; 1x 22x260; 1x 24x280 | |
| | | Otwieracz do butelek 1x 145 | |
| | | 9831 1x 344,0x30,0x392,0 ¹⁾ | |

¹⁾ Uwaga: wkładki piankowe nie pasują do poprzedniego modelu 05501051001 wózka warsztatowego.

9732 Wkładka piankowa 6004 Joker, Set 1

- Nastawny klucz Joker 6004 obejmuje wszystkie wymiary metryczne i calowe w danym obszarze zastosowania
- Automatyczne i bezstopniowe zaciskanie szczęk na śrubach i nakrętkach sześciokątnych
- Mechanizm dźwigniowy zapobiega ześlizgiwaniu się i uszkodzeniu śruby lub nakrętki podczas pracy
- Szybkie i płynne dokręcanie bez konieczności zdejmowania klucza dzięki mechanizmowi zapadkowemu
- Kąt pracy wynoszący zaledwie 30° dzięki rozmieszczeniu pryzm w szczękach klucza
- Szerokość x wysokość x głębokość: bez narzędzi 172 x 30 x 392 mm, z narzędziami 172 x 35 x 392 mm

9732 Wkładka piankowa 6004 Joker, Set 1



| Code | EAN | | |
|-------------|---------|--|---|
| | 4013288 | | |
| 05150122001 | 225337 | | 1 |
| | | 6004 Joker XS 1x 7-10 (1/4"-3/8")x117 | |
| | | 6004 Joker S 1x 10-13 (7/16"-1/2")x154 | |
| | | 6004 Joker M 1x 13-16 (1/2"-5/8")x188 | |
| | | 6004 Joker L 1x 16-19 (5/8"-3/4")x224 | |
| | | 6004 Joker XL 1x 19-24 (3/4"-15/16")x256 | |
| | | 9832 1x 172,0x30,0x392,0 ¹⁾ | |

¹⁾ Uwaga: wkładki piankowe nie pasują do poprzedniego modelu 05501051001 wózka warsztatowego.

9740 Wkładka piankowa z kluczami trzpieniowymi, Set 1

- Dzięki profilowi Hex-Plus klucze trzpieniowe 950 zapewniają dłuższą żywotność śrub i wkrętów z gniazdem sześciokątnym
- Klucze trzpieniowe z systemem wyszukiwania narzędzi Wera „Take it easy“: system oznaczenia kolorystycznego kluczy według rozmiaru.
- Wszystkie klucze trzpieniowe posiadają kolorową, łatwą do uchwycenia tulejkę, zapewniającą ergonomiczną i wygodną obsługę nawet w niskich temperaturach
- Magnetyzer 9500 do magnesowania i rozmagnesowywania końcówek narzędzi umożliwiający przytrzymywane narzędzia za pomocą siły magnetycznej
- Szerokość x wysokość x głębokość: bez narzędzi 172 x 30 x 392 mm, z narzędziami 172 x 44 x 392 mm

9740 Wkładka piankowa z kluczami trzpieniowymi, Set 1



| Code | EAN | | |
|--|-------------------|---|---|
| 05150140001 | 4013288 225108 | | 1 |
| 1x 950/9 Hex-Plus Multicolour 1 | | | |
| | | <ul style="list-style-type: none"> ○ 950 SPKL Multicolour 1x 1.5x90; 1x 2.0x101; 1x 2.5x112; 1x 3.0x123; 1x 4.0x137; 1x 5.0x154; 1x 6.0x172; 1x 8.0x195; 1x 10.0x224 | |
| 1x 967/9 TX XL Multicolour 1 | | | |
| | | <ul style="list-style-type: none"> ⊕ 967 SXL TORX® Multicolour 1x TX 8x90; 1x TX 9x101; 1x TX 10x112 ⊕ 967 SPKXL TORX® Multicolour 1x TX 15x123; 1x TX 20x137; 1x TX 25x154; 1x TX 27x172; 1x TX 30x195; 1x TX 40x224 | |
| 1x 9500 | | | |
| | | 1x 48.0 | |
| 1x STABILA® | | | |
| | | 1x Taśma miernicza kieszonkowa STABILA® BM 100, 3 m, artykuł 19570 | |
| 1x 9840 | | | |
| | | 1x 172,0x30,0x392,0 ¹⁾ | |

¹⁾ Uwaga: wkładki piankowe nie pasują do poprzedniego modelu 05501051001 wózka warsztatowego.

9750 Wkładka piankowa Kraftform Kompakt i Tool-Check PLUS, Set 1

- Kraftform Kompakt 60: Etui składane z bitami o długości 89 mm i rękojeść 816 R z uchwytem szybko mocującym Rapidaptor do bitów oraz wielokomponentową rękojeścią Kraftform do pracy bez uczucia zmęczenia
- Tool-Check PLUS: 39-częściowy zestaw narzędzi składający się z grzechotki, bitów, kluczy nasadowych i rękojeści z uchwytem do bitów
- Uchwyt do bitów extra slim z elastycznym trzpieniem i bardzo smukłą konstrukcją do pracy w wąskich przestrzeniach
- Szerokość x wysokość x głębokość: bez narzędzi 172 x 30 x 392 mm, z narzędziami 172 x 59 x 392 mm

9750 Wkładka piankowa Kraftform Kompakt i Tool-Check PLUS, Set 1



| Code | EAN | | |
|--|-------------------|--|---|
| 05150150001 | 4013288 225344 | | 1 |
| 1x Tool-Check PLUS | | | |
| | | ○ 8001 A 1x 1/4"x87.0 | |
| | | ● 813 1x 1/4"x78 | |
| | | ⊙ 889/4/1 K 1x 1/4"x50 | |
| | | ○ 870/1 1x 1/4"x25 ¹⁾ | |
| | | ● 8790 HMA 1x 5.5x23.0; 1x 6.0x23.0; 1x 7.0x23.0; 1x 8.0x23.0; 1x 10.0x23.0; 1x 12.0x23.0; 1x 13.0x23.0 | |
| | | ⊕ 851/1 TZ 2x PH 1x25; 3x PH 2x25; 1x PH 3x25 | |
| | | ⊕ 855/1 TH 1x PZ 1x25; 3x PZ 2x25; 1x PZ 3x25 | |
| | | ⊕ 867/1 TZ TORX® 1x TX 10x25; 1x TX 15x25; 1x TX 20x25; 1x TX 25x25; 1x TX 30x25; 1x TX 40x25 | |
| | | ⊕ 867/1 Z TORX® BO 1x TX 10x25; 1x TX 15x25; 1x TX 20x25; 1x TX 25x25; 1x TX 30x25 | |
| | | ○ 840/1 Z 1x 3.0x25; 1x 4.0x25; 1x 5.0x25; 1x 6.0x25; 1x 8.0x25 | |
| | | ⊖ 800/1 TZ 1x 1.0x5.5x25 | |
| 1x Kraftform Kompakt 60 | | | |
| | | ● 816 R 1x 1/4"x119 | |
| | | ⊕ 851/4 Z 1x PH 1x89; 1x PH 2x89; 1x PH 3x89 | |
| | | ⊕ 855/4 Z 1x PZ 1x89; 1x PZ 2x89; 1x PZ 3x89 | |
| | | ⊕ 867/4 Z TORX® BO 1x TX 10x89; 1x TX 15x89; 1x TX 20x89; 1x TX 25x89; 1x TX 30x89 | |
| | | ⊖ 800/4 Z 1x 1.0x5.5x89 | |
| | | ○ 840/4 Z 1x 3.0x89; 1x 4.0x89; 1x 5.0x89; 1x 6.0x89 | |
| | | Zestaw rzepów 70 1x 50.0x70.0 | |
| 1x 393 S Rękojeść z uchwytem do bitów 1/4" extra slim, z elastycznym trzpieniem | | | |
| | | ● 1x 1/4"x173.5 | |
| 1x 9850 | | | |
| | | 1x 172,0x30,0x392,0 ²⁾ | |

¹⁾ Z kulka; do kluczy nasadowych do montażu ręcznego

²⁾ Uwaga: wkładki piankowe nie pasują do poprzedniego modelu 05501051001 wózka warsztatowego.

9780 Wkładka piankowa ze szczypcami KNIPEX, Set 1

- Szerokość x wysokość x głębokość: bez narzędzi
172 x 30 x 392 mm, z narzędziami 172 x 38 x 392 mm

9780 Wkładka piankowa ze szczypcami KNIPEX, Set 1



| Code | EAN | | |
|-------------|---------|--|---|
| | 4013288 | | |
| 05150180001 | 225153 | | 1 |
| | | Szczypce uniwersalne KNIPEX 03 05 180 1x 180 | |
| | | Szczypce nastawne do rur nowej generacji KNIPEX Cobra® 87 05 250nastawne do rur nowej generacji KNIPEX® Cobra® 87 05 250 1x 250 | |
| | | Szczypce tnące boczne o zwiększonym przełożeniu KNIPEX 74 05 160 1x 160 | |
| | | 9880 1x 172,0x30,0x392,0 ¹⁾ | |

¹⁾ Uwaga: wkładki piankowe nie pasują do poprzedniego modelu 05501051001 wózka warsztatowego.

9781 Wkładka piankowa ze szczypcami KNIPEX, Set 2

- Szerokość x wysokość x głębokość: bez narzędzi
172 x 30 x 392 mm, z narzędziami 172 x 38 x 392 mm

9781 Wkładka piankowa ze szczypcami KNIPEX, Set 2



| Code | EAN | | |
|-------------|---------|---|---|
| | 4013288 | | |
| 05150181001 | 225177 | | 1 |
| | | Szczypce tnące półokrągłe (wydłużone typu „bociani dziób”) KNIPEX 26 15 200 1x 200 | |
| | | Szczypce dla mechaników KNIPEX 38 25 200 1x 200 | |
| | | Nożyczki dla elektryków KNIPEX 95 05 155 1x 155 | |
| | | 9881 1x 172,0x30,0x392,0 ¹⁾ | |

¹⁾ Uwaga: wkładki piankowe nie pasują do poprzedniego modelu 05501051001 wózka warsztatowego.

9782 Wkładka piankowa z narzędziami do pobijania, Set 1

- Szerokość x wysokość x głębokość: bez narzędzi
172 x 30 x 392 mm, z narzędziami 172 x 35 x 392 mm

9782 Wkładka piankowa z narzędziami do pobijania, Set 1



| Code | EAN | | |
|-------------|-------------------|---|---|
| 05150182001 | 4013288 225191 | | 1 |
| | | Młotek ślusarski PICARD® 500 g, 0000101-500 1x 500,0 | |
| | | ○ Wybijak zawleczek RENNSTEIG Exklusiv 1x 452 003 6 RC, 3,0x150; 1x 452 004 6 RC, 4,0x150; 1x 452 006 6 RC, 6,0x150; 1x 452 008 6 RC, 8,0x150 | |
| | | ● Przecinak Ślusarski RENNSTEIG 310 250 1 1x 25,0x13,0x23,0 | |
| | | 9882 1x 172,0x30,0x392,0 ¹⁾ | |

¹⁾ Uwaga: wkładki piankowe nie pasują do poprzedniego modelu 05501051001 wózka warsztatowego.

9783 Wkładka piankowa z pilnikami PFERD, Set 1

- Szerokość x wysokość x głębokość: bez narzędzi
344 x 30 x 392 mm, z narzędziami 344 x 42 x 392 mm

9783 Wkładka piankowa z pilnikami PFERD, Set 1

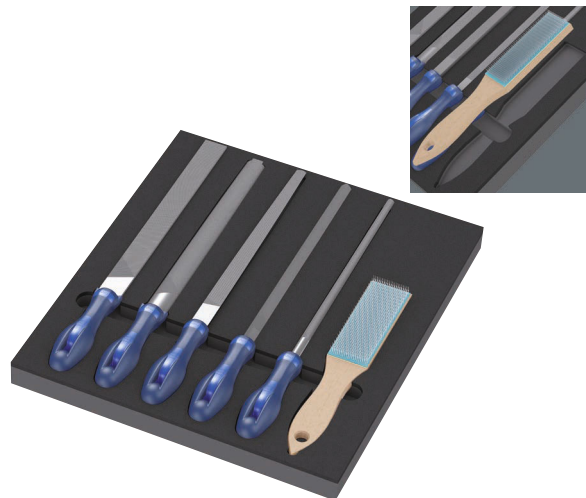

| Code | EAN | | |
|-------------|-------------------|---|---|
| 05150183001 | 4013288 225368 | | 1 |
| | | Pilnik warsztatowy czworokątny PFERD PF1142 250, nacięcie 2 1x 250 | |
| | | Pilnik warsztatowy półokrągły, ostro zakończony PFERD 1152SP 250, nacięcie 2 1x 250 | |
| | | Pilnik warsztatowy okrągły PFERD 1162 250, nacięcie 2 1x 250 | |
| | | Pilnik warsztatowy płaski, tępo zakończony PFERD 1112 250, nacięcie 2 1x 250 | |
| | | Pilnik warsztatowy trójkątny PFERD 1132 250, nacięcie 2 1x 250 | |
| | | Szczotka do pilników PFERD HBF, drut stalowy Ø 0,15 1x 232 | |
| | | 9883 1x 344,0x30,0x392,0 ¹⁾ | |

¹⁾ Uwaga: wkładki piankowe nie pasują do poprzedniego modelu 05501051001 wózka warsztatowego.





Wera 2go



Podstawowy element mocujący systemu do transportu narzędzi Wera 2go 1

Wera 2go 1 to lekki i przenośny element podstawowy przeznaczony do wszystkich toreb i etui tekstylnych Wera z umieszczonym z tyłu rzepem.

Łatwe i niezawodne mocowanie toreb i etui. Wolne ręce podczas transportu dzięki dołączonemu paskowi.

- Podstawowy element mocujący Wera 2go z rzepami
- Do mocowania tekstylnych etui i toreb Wera z rzepami
- Indywidualna konfiguracja zapewnia wiele możliwości
- Wolne ręce podczas transportu
- Wraz z regulowanym, odpinanym paskiem na ramię z szeroką nakładką

Podstawowy element mocujący systemu do transportu narzędzi Wera 2go 1



| Code | EAN | | |
|-------------|--------|------------------------------------|---|
| 05004350001 | 187352 | | 1 |
| | | Wera 2go 5 1x 135,0x300,0x270,0 | |
| | | Wera 2go 6 1x 38,0x1470,0 | |

Neser tekstylny na narzędzia Wera 2go 2

Kompaktowa budowa oraz rzepy sprawiają, że neser tekstylny Wera 2go jest idealnym rozwiązaniem zapewniającym komfort podczas transportu narzędzi i umożliwiającym dostosowanie do indywidualnych potrzeb. Umieszczone wewnątrz i na zewnątrz rzepy gwarantują efektywne wykorzystanie przestrzeni. Dzięki temu niewiarygodnie dużo narzędzi mieści się w neserze oraz w etui i torbach, które można zamocować na zewnątrz. Wera 2go 2 to gwarancja lekkiego bagażu, ponieważ w neserze znajdują się tylko niezbędne narzędzia.

Wytrzymały i odporny na odkształcenia materiał zabezpiecza przewożone narzędzia przed uszkodzeniem i wilgocią oraz zwiększa trwałość nesera. Pasek na ramię z nakładką i regulowaną szerokością oraz fakt, że w trakcie przemieszczania się neser zawsze znajduje się blisko ciała, zwiększają komfort, pozostawiając wolne ręce podczas transportu.

Neser zawiera pojemnik tekstylny do wkrętaków i innych narzędzi z indywidualnie regulowaną przegródką z rzepem.

- Neser na narzędzia Wera 2go z rzepami umieszczonymi w środku i na zewnątrz
- Indywidualna konfiguracja zapewnia wiele możliwości
- Doskonale nadaje się do mocowania tekstylnych etui i toreb Wera z rzepami

Neser tekstylny na narzędzia Wera 2go 2



| Code | EAN | | |
|-------------|--------|--|---|
| 05004351001 | 187840 | | 1 |
| | | Wera 2go Container 1x 355,0x330,0x115,0 | |
| | | Wera 2go 6 1x 38,0x1470,0 | |
| | | Wera 2go 4 1x 165,0x165,0x105,0 | |

Neser tekstylny na narzędzia Wera 2go 2 XL

Kompaktowa budowa oraz rzepy sprawiają, że neser tekstylny Wera 2go 2XL z bardzo głębokimi przegródkami jest idealnym rozwiązaniem zapewniającym komfort podczas transportu narzędzi i umożliwiającym dostosowanie do indywidualnych potrzeb. Umieszczone wewnątrz i na zewnątrz rzepy gwarantują efektywne wykorzystanie przestrzeni.

Dzięki temu niewiarygodnie dużo narzędzi mieści się w neserze oraz w etui i torbach, które można zamocować na zewnątrz. Wera 2go 2 to gwarancja lekkiego bagażu, ponieważ w neserze znajdują się tylko niezbędne narzędzia.

Wytrzymały i odporny na odkształcenia materiał zabezpiecza przewożone narzędzia przed uszkodzeniem i wilgocią oraz zwiększa trwałość nesera. Pasek na ramię z nakładką i regulowaną szerokością oraz fakt, że w trakcie przemieszczania się neser zawsze znajduje się blisko ciała, zwiększają komfort, pozostawiając wolne ręce podczas transportu.

Neser zawiera 1 pojemnik tekstylny Wera 2go 4 do wkrętaków i innych narzędzi z indywidualnie regulowaną przegródką z rzepem. W neserze z łatwością mieszczą się 4 takie pojemniki.

- Neser na narzędzia Wera 2go z rzepami umieszczonymi w środku i na zewnątrz

Nesesor tekstylny na narzędzia Wera 2go 2 XL



| Code | | EAN | | | | | | | |
|-------------|--|--------|------------------------------|--|--|--|--|--|---|
| 05004357001 | | 211491 | | | | | | | 1 |
| | | | Wera 2go XL Container | | | | | | |
| | | | 1x 455,0x330,0x170,0 | | | | | | |
| | | | Wera 2go 6 | | | | | | |
| | | | 1x 38,0x1470,0 | | | | | | |
| | | | Wera 2go 4 | | | | | | |
| | | | 1x 165,0x165,0x105,0 | | | | | | |

Skrzynka tekstylna na narzędzia Wera 2go 3

- Kompatybilna z elementami systemu Wera 2go
- Kaszerowana płyta z tworzywa sztucznego gwarantuje trwałą odporność na odkształcenia
- Wysoka odporność na przebicia i przecięcia
- Wysoki stopień ochrony transportowanych narzędzi przed uszkodzeniami i wilgocią
- Możliwość indywidualnej konfiguracji

Skrzynka tekstylna na narzędzia Wera 2go 3



| Code | | EAN | | | | | | | |
|-------------|--|--------|-------|-------|------|--|--|--|---|
| 05004352001 | | 187369 | 130,0 | 325,0 | 80,0 | | | | 1 |

Pojemnik tekstylny na narzędzia Wera 2go 4

- Kompatybilna z elementami systemu Wera 2go
- Odporny na odkształcenia pojemnik tekstylny na narzędzia Wera 2go
- Wysoka odporność na przebicia i przecięcia
- Regulowana przegródka z rzepami umożliwiającą wydzielenie do 5 komór wewnętrznych
- Duża powierzchnia podstawy, uchwyt do przenoszenia i powieszenia

Pojemnik tekstylny na narzędzia Wera 2go 4



| Code | | EAN | | | | | | | |
|-------------|--|--------|-------|-------|-------|--|--|--|---|
| 05004353001 | | 187857 | 165,0 | 165,0 | 105,0 | | | | 1 |

Podstawowy element mocujący systemu do transportu narzędzi Wera 2go 5

Wera 2go 5 to lekki i przenośny element podstawowy przeznaczony do przenoszenia wszystkich toreb i etui tekstylnych Wera z umieszczonym z tyłu rzepem. Torby i etui można niezawodnie i łatwo przyczepić do elementu Wera 2go 5.

Podstawowy element mocujący systemu do transportu narzędzi Wera 2go 5



| Code | | EAN | | | | | | | |
|-------------|--|--------|-------|-------|-------|--|--|--|---|
| 05004354001 | | 187383 | 135,0 | 300,0 | 270,0 | | | | 1 |

Pasek Wera 2go 6

Pasek przeznaczony do systemu Wera 2go. Z niezwykle szeroką nakładką zwiększającą komfort i regulowaną długością. Kompatybilny z elementami systemu Wera 2go 1 i 5.

Pasek Wera 2go 6



| | EAN | | | | | | |
|-------------|---------|------|--------|--|--|--|---|
| Code | 4013288 | mm | mm | | | | |
| 05004355001 | 187390 | 38,0 | 1470,0 | | | | 1 |

Podłużna walizka do transportu narzędzi Wera 2go 7

- Skrzynka transportowa przeznaczona również do długich narzędzi, takich jak poziomnice

Podłużna walizka do transportu narzędzi Wera 2go 7



| | EAN | | | | | | |
|-------------|---------|-------|-------|-------|--|--|---|
| Code | 4013288 | mm | mm | mm | | | |
| 05004356001 | 204370 | 295,0 | 100,0 | 100,0 | | | 1 |

Zestaw narzędzi dla profesjonalistów zajmujących obróbką drewna Wera 2go H 1

Kompaktowy zestaw 134 najważniejszych narzędzi do konstrukcji drewnianych zawierający produkty firm Wera, BESSEY®, "KIRSCHEN"®, KNIPEX®, Lyra®, PICARD® i Stabila®.

Kompaktowy neser na narzędzia systemu Wera 2go ułatwia przenoszenie zestawu na miejsce pracy.

- Kompletny 134-częściowy zestaw narzędzi w kompaktowym neserze narzędziowym Wera 2go 2 dla stolarzy do zastosowań mobilnych
- Marki producentów narzędzi najwyższej jakości Wera, BESSEY®, "KIRSCHEN"®, KNIPEX®, Lyra®, PICARD® i Stabila®
- Wera Kraftform Kompakt H 1 do drewna (41-częściowy) i Wera Bit-Safe 61 Wood 1 (61-częściowy)
- Rękojeść z uchwytem do bitów extra slim 393 S z elastycznym trzpieniem do stosowania w trudno dostępnych miejscach
- Klucz trzpieniowy kątowy Wera z funkcją przytrzymywania: 967/9 TX XL Multicolour HF 1 (9-częściowy) i 950/9 Hex-Plus Multicolour HF 1 (9-częściowy)

Zestaw narzędzi dla profesjonalistów zajmujących obróbką drewna Wera 2go H 1



| Code | EAN | | |
|-------------|--------|--|---|
| 05134011001 | 217677 | | 1 |
| | | 1x Neser tekstylny na narzędzia Wera 2go 2 | |
| | | 1x Bit-Safe 61 Wood 1 | |
| | | 1x Kraftform Kompakt H 1 do drewna | |
| | | 1x 967/9 TX XL Multicolour HF 1 Zestaw kluczy trzpieniowych z funkcją przytrzymywania, długich | |
| | | 1x 950/9 Hex-Plus Multicolour HF 1 Zestaw kluczy trzpieniowych z kulką, BlackLaser, metrycznych, z funkcją przytrzymywania | |
| | | 1x Rękojeść z gniazdem do bitów extra slim z elastycznym trzpieniem 393 S | |
| | | 1x Szczytce nastawne do rur COBRA® KNIPEX® 250 mm 87 11 250 | |
| | | 1x Szczytce uniwersalne KNIPEX® 160 mm 03 01 160 | |
| | | 1x Obcęgi do gwoździ KNIPEX® 210 mm 50 00 210 | |
| | | 1x Poziomica Stabila®, typ 81 25 cm 02500 Torpedo | |
| | | 1x Młotek stolarski pobijak 105 mm 52-1 P | |
| | | 1x Dłuto płaskie "KIRSCHEN"® 10 mm 1001010 | |
| | | 1x Dłuto płaskie "KIRSCHEN"® 16 mm 1001016 | |
| | | 1x Dłuto płaskie "KIRSCHEN"® 20 mm 1001020 | |
| | | 1x Dłuto płaskie "KIRSCHEN"® 26 mm 1001026 | |
| | | 1x Nóż ze składanym ostrzem BESSEY® DBKPH-EU | |
| | | 1x Marker z długą końcówką Lyra® 4494202 | |
| | | 1x Metrówka drewniana Stabila®, typ 601 N-S 2 m 18206 | |
| | | 1x Młotek stolarski PICARD® 0008501-28 | |

Produkt niedostępny w USA i Kanadzie.

Zestaw narzędzi dla elektryków Wera 2go E 1

Kompaktowy zestaw z 73 najważniejszymi narzędziami dla elektryków producentów Wera, Jung, KNIPEX®, Lyra®, PICARD®, PUK® i Stabila®.

Kompaktowy neseser na narzędzia systemu Wera 2go ułatwia przenoszenie zestawu na miejsce pracy.

- Zestaw 73 narzędzi w kompaktowym pojemniku Wera 2go 2 dla elektryków do zastosowań mobilnych
- Wysokiej jakości markowe narzędzia Wera, Jung, KNIPEX®, Lyra®, PICARD®, PUK® i Stabila®
- Wera Kraftform Kompakt Turbo i 1 (16-częściowy zestaw złożony z rękojeści i trzpieni wymiennych VDE) 4-krotnie zwiększający prędkość pracy i zestaw z grzechotką Wera 8100 SA 6 Zyklop Speed (1/4", 28-częściowy)
- Samonastawny klucz płaski Joker 6004 S do nakrętek i śrub 10-13 mm (metrycznych) lub 7/16"-1/2" (calowych)
- Z wkrętakiem do pobijania, wkręcania i dłutowania oraz 4 wkrętakami VDE, w tym 2 z trzpieniem ze stali nierdzewnej zapobiegającej powstawaniu korozji nalotowej na przedmiotach ze stali nierdzewnej

Zestaw narzędzi dla elektryków Wera 2go E 1



| Code | EAN | | |
|-------------|---------|---|---|
| | 4013288 | | |
| 05134025001 | 221278 | 1 x Neseser tekstylny na narzędzia Wera 2go 2 | 1 |
| | | 1 x 8100 SA 6 Grzechotka Zyklop Speed 1/4" w zestawie metrycznym | |
| | | 1 x 950/9 Hex-Plus Multicolour HF 1 Zestaw kluczy trzpieniowych z kulką, BlackLaser, metrycznych, z funkcją przytrzymywania | |
| | | 1 x Kraftform Kompakt Turbo i 1 | |
| | | 1x 932 A Wkrętak płaski 1.2x7.0x125 | |
| | | 1x 3162 i PH VDE Wkrętak krzyżowy Phillips ze stali nierdzewnej PH 2x100 | |
| | | 1x 3165 i PZ VDE Wkrętak krzyżowy Pozidriv ze stali nierdzewnej PZ 2x100 | |
| | | 1x 160 i VDE Wkrętak płaski, izolowany 1.2x6.5x150 | |
| | | 1x 160 iS VDE Wkrętak płaski, izolowany, ze zredukowaną średnicą trzpienia 0.6x3.5x100 | |
| | | 1x Samonastawny klucz płaski 6004 Joker S 10-13x7/16"-1/2"x154 | |
| | | 1 x Szczypce uniwersalne KNIPEX® 160 mm 01 06 160 | |
| | | 1 x Szczypce boczne do cięcia przewodów i zdejmowania izolacji KNIPEX® 14 26 160 | |
| | | 1 x Szczypce półokrągłe wydłużone typu "bociani dziób" KNIPEX® 26 16 200 | |
| | | 1 x Zaawansowane technologicznie szczypce nastawne do rur KNIPEX® Cobra® VDE, izolowane, 87 26 250 | |
| | | 1 x Nóż do cięcia kabli KNIPEX® 98 52 | |
| | | 1 x Uniwersalny ściągacz izolacji KNIPEX® ErgoStrip® 16 95 01 | |
| | | 1 x Mała piła kabiakowa PUK® 2200 | |
| | | 1 x Marker permanentny do głębokich otworów Lyra® DRY PROFI 4494202 | |
| | | 1 x Poziomica Pocket Electric STABILA® 17775 | |
| | | 1 x Poziomica STABILA®, model 70, 30 cm, 02281 | |
| | | 1 x Metrówka składana, drewniana STABILA®, model 607, 2 m, jasnożółta, 01104 | |
| | | 1 x Młotek ślusarski PICARD® 400 g, kształt niemiecki, 000101-0400 | |
| | | 1 x Pojemnik do mieszania gipsu Jung, 127 mm, 946 127 00 | |
| | | 1 x Szpachla malarska z rękojeścią z naturalnego drewna Jung, 922 050 00 | |

Zestaw narzędzi Wera 2go SHK 1 do instalacji sanitarnych, grzewczych i klimatyzacyjnych

Kompaktowy zestaw najważniejszych narzędzi do zastosowań w instalacjach sanitarnych, grzewczych i klimatyzacyjnych zawierający produkty firm BESSEY®, KNIPEX®, Lyra®, PICARD®, PUK® i Stabila®. Kompaktowy neseser na narzędzia systemu Wera 2go ułatwia przenoszenie zestawu na miejsce pracy.

- Zestaw 30 narzędzi w kompaktowym pojemniku Wera 2go 2 do zastosowań mobilnych w instalacjach sanitarnych, grzewczych i klimatyzacyjnych
- Wysokiej jakości markowe narzędzia BESSEY®, KNIPEX®, Lyra®, PICARD®, PUK® i Stabila®
- Dwustronny klucz płaski Joker 6002 z praktyczną funkcją przytrzymywania dzięki metalowej płytce umieszczonej w szczękach
- Z wkrętakiem do pobijania, wkręcania i dłutowania oraz 4 wkrętakami VDE, w tym 2 z trzpieniem ze stali nierdzewnej zapobiegającej powstawaniu korozji nalotowej na przedmiotach ze stali nierdzewnej
- Grzechotka Zyklop Metal 1/2" 8004 C (72 zęby, niewielki kąt powrotu zapadki 5°) z dźwignią zmiany kierunku pracy; smukła konstrukcja do bardzo wąskich przestrzeni montażowych
- Zestaw kluczy trzpieniowych do śrub z gniazdem sześciokątnym; profil Hex-Plus redukuje ryzyko zaokrąglenia gniazda śrub w przypadku śrub z gniazdem sześciokątnym

Zestaw narzędzi Wera 2go SHK 1 do instalacji sanitarnych, grzewczych i klimatyzacyjnych



| Code | EAN | |
|-------------|-------------------|--|
| 05136071001 | 4013288 230300 | 1 |
| | | 1x Wera 2go Container |
| | | 1x Pasek Wera 2go 6 |
| | | 1x Pojemnik tekstylny na narzędzia Wera 2go 4 |
| | | 1x 932 A Wkrętak płaski 1.2x7.0x125 |
| | | 1x 395 HO Wkrętak nasadowy z drążonym trzpieniem 10.0x90 |
| | | 1x 395 HO Wkrętak nasadowy z drążonym trzpieniem 13.0x90 |
| | | 1x Wkrętak do śrub z rowkiem Kraftform, izolowany 1060 i VDE 0.6x3.5x100 |
| | | 1x Wkrętak do śrub z rowkiem Kraftform, izolowany 1060 i VDE 1.0x5.5x125 |
| | | 1x Wkrętak do śrub z gniazdem krzyżowym Kraftform, izolowany 1062 i PH VDE PH 1x80 |
| | | 1x Wkrętak do śrub z gniazdem krzyżowym Kraftform, izolowany 1062 i PH VDE PH 2x100 |
| | | 1x 8004 C Grzechotka Zyklop Metal 1/2" z przełącznikiem zmiany kierunku pracy 1/2"x281 |
| | | 1x 8790 HMC Klucz nasadowy Zyklop, 1/2" 10.0x37.0 |
| | | 1x 8790 HMC Klucz nasadowy Zyklop, 1/2" 13.0x37.0 |
| | | 1x 8790 HMC Klucz nasadowy Zyklop, 1/2" 17.0x37.0 |
| | | 1x 8790 HMC Klucz nasadowy Zyklop, 1/2" 19.0x37.0 |
| | | 1x Belt C (zawieszka tekstylna), 6-częściowa, bez wyposażenia 45.0x275.0 |
| | | 1x Klucz płaski dwustronny Joker 6002 10x13x167 |
| | | 1x Klucz płaski dwustronny Joker 6002 17x19x235 |
| | | 1x Klucz płaski dwustronny Joker 6002 24x27x280 |
| | | 1x Klucz płaski dwustronny Joker 6002 30x32x305 |
| | | 1x 950/9 Hex-Plus 2 |
| | | 1x Klucz stopniowy 1/2" 9529 C 10.0x88,0 |
| | | 1x Szczypce nastawne do rur KNIPEX® COBRA® 250mm 87 11 250 |
| | | 1x Szczypce uniwersalne KNIPEX® 160 mm 03 01 160 |
| | | 1x Szczypce tnące boczne do ściągania izolacji KNIPEX® 14 26 160 |
| | | 1x Klucz wielofunkcyjny KNIPEX Profi-Key 001104 do standardowych systemów odcinających |
| | | 1x Poziomica STABILA®, model 70, 30 cm, 02281 |
| | | 1x Metrówka składana, drewniana STABILA®, model 607, 2 m, jasnożółta, 01104 |
| | | 1x Młotek ślusarski PICARD® 400 g, kształt niemiecki, 000101-0400 |
| | | 1x Mała piła kabłąkowa PUK® 2200 |
| | | 1x Nóż ze składanym ostrzem BESSEY® DBKPH-EU |
| | | 1x Marker permanentny do głębokich otworów Lyra® DRY PROFİ 4494202 |

Zestaw rzepów 1



| Code | EAN | | |
|-------------|-------------------|----------------------------------|---|
| 05670446001 | 4013288 189448 | | 1 |
| | | Zestaw rzepów 70 1x 50,0x70,0 | |

Zestaw rzepów 2



| Code | EAN | | |
|-------------|-------------------|------------------------------------|---|
| 05670447001 | 4013288 189455 | | 1 |
| | | Zestaw rzepów 120 1x 50,0x120,0 | |

Zestaw rzepów 3



| Code | EAN | | |
|-------------|-------------------|------------------------------------|---|
| 05670448001 | 4013288 189462 | | 1 |
| | | Zestaw rzepów 240 1x 50,0x240,0 | |





Groty i końcówki



System Impaktor - do wyjątkowo trudnych zastosowań

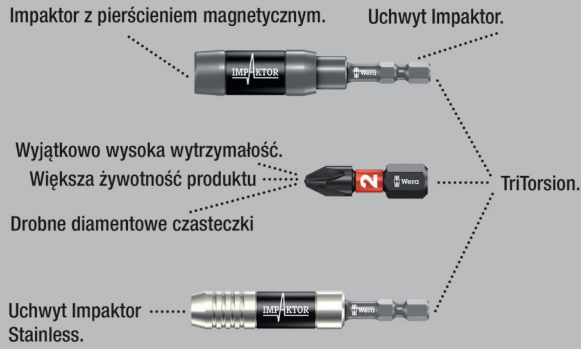

Technologia Impaktor umożliwia uzyskanie ponadprzeciętnej żywotności narzędzi nawet w wymagających warunkach pracy. Powłoka diamentowa zapewnia zwiększone tarcie, ograniczając ryzyko wysłizgiwania się narzędzia z gniazda wkrętu.

Przeznaczone zwłaszcza do pracy z wkrętarkami udarowymi. Chwył sześciokątny 1/4" do uchwytów wg DIN ISO 1173-D 6,3.

Bity Impaktor PH 851/1 IMP DC PH DIY



| Code | EAN | | | |
|-------------|--------|---|-----------------------------|---|
| 05057615001 | 178695 | + | 851/1 IMP DC 10x PH 1x25 | 1 |
| 05057616001 | 157638 | + | 851/1 IMP DC 10x PH 2x25 | 1 |
| 05057617001 | 157645 | + | 851/1 IMP DC 10x PH 3x25 | 1 |

851/1 IMP DC SB Impaktor, na blistrze



| Code | EAN | | | |
|-------------|--------|---|----------------------------|---|
| 05073916001 | 158369 | + | 851/1 IMP DC 1x PH 2x25 | 5 |
| 05073917001 | 158376 | + | 851/1 IMP DC 1x PH 3x25 | 5 |

Bit-Box 15 Impaktor PH



| Code | EAN | | | |
|-------------|--------|---|-----------------------------|----|
| 05057752001 | 187918 | + | 851/1 IMP DC 15x PH 2x25 | 10 |

Kraftform Stainless - stal nierdzewna zapobiegająca korozji nalotowej

Narzędzia Wera produkowane ze stali nierdzewnej eliminują ryzyko powstawania nieestetycznej korozji nalotowej. Poddawane procesowi hartowania w piecach.

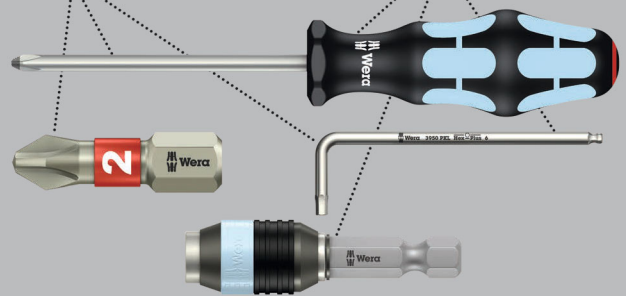

Narzędzia Wera produkowane ze stali nierdzewnej zapobiegają powstawaniu nieestetycznej korozji nalotowej. Strefa skrętna: strefa skrętna grotów absorbuje energię kinetyczną powstającą podczas obciążeń szczytowych. Zapobiega to przedwczesnemu zużyciu, wydłużając w ten sposób żywotność narzędzia. Chwył sześciokątny 1/4" do uchwytów wg DIN ISO 1173-D 6,3.

3851/1 TS ze stali nierdzewnej



| Code | EAN | + | mm | mm | | | |
|-------------|--------|---|------|----|----|--|----|
| 05071010001 | 110985 | | PH 1 | 25 | 1" | | 10 |
| 05071011001 | 110992 | | PH 2 | 25 | 1" | | 10 |
| 05071012001 | 111005 | | PH 3 | 25 | 1" | | 10 |

3851/1 TS SB ze stali nierdzewnej, na blistrze



| Code | EAN | | | |
|-------------|---------|---|----------------------------|---|
| | 4013288 | | | |
| 05073610001 | 112132 | + | 3851/1 TS PH 1x PH 1x25 | 5 |
| 05073611001 | 112149 | + | 3851/1 TS PH 1x PH 2x25 | 5 |

Dłuższa żywotność z systemem BiTorsion

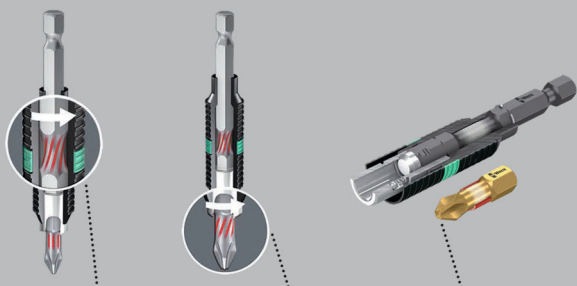

Pochłanianie mniejszych obciążeń szczytowych dzięki sprężynie skrętnej zawartej w uchwycie.

Pochłanianie większych obciążeń szczytowych przez strefę skrętnej grotów i końcówek.

Bez ryzyka przedwczesnego zużycia na skutek obciążeń szczytowych.

851/1 BDC

Z częścią roboczą pokrytą drobnymi diamentowymi cząsteczkami, które gwarantują pewne osadzenie narzędzia, zmniejszając siłę docisku niezbędną podczas montażu, redukując tym samym ryzyko wyślizgiwania się narzędzia z gniazda wkrętu.

Ze strefą skrętą absorbującą energię kinetyczną obciążeń szczytowych. Chwył sześciokątny 1/4" do uchwytów wg DIN ISO 1173-D 6,3.

851/1 BDC



| Code | EAN | + | 1" | 1" | | | | | |
|-------------|---------|------|----|----|--|--|--|--|----|
| | 4013288 | | mm | | | | | | |
| 05056400001 | 033970 | PH 1 | 25 | 1" | | | | | 10 |
| 05056402001 | 033987 | PH 2 | 25 | 1" | | | | | 10 |
| 05056404001 | 033994 | PH 3 | 25 | 1" | | | | | 10 |

851/1 BDC SB, na blistrze



| Code | EAN | | | |
|-------------|---------|---|----------------------------|---|
| | 4013288 | | | |
| 05073332001 | 029324 | + | 851/1 BDC PH 1x PH 1x25 | 5 |
| 05073333001 | 029331 | + | 851/1 BDC PH 1x PH 2x25 | 5 |
| 05073334001 | 029348 | + | 851/1 BDC PH 1x PH 3x25 | 5 |
| 05073335001 | 029355 | + | 851/1 BDC PH 2x PH 2x25 | 5 |

851/1 BTH

Ze strefą skrętą absorbującą energię kinetyczną obciążeń szczytowych. Strefa skrętą BiTorsion absorbuje energię powstającą podczas obciążeń szczytowych.

Ekstra twarde. Chwył sześciokątny 1/4" do uchwytów wg DIN ISO 1173-D 6,3.

851/1 BTH



| Code | EAN | + | 1" | 1" | | | | | |
|-------------|---------|------|----|----|--|--|--|--|----|
| | 4013288 | | mm | | | | | | |
| 05056410001 | 034243 | PH 1 | 25 | 1" | | | | | 10 |
| 05056412001 | 034250 | PH 2 | 25 | 1" | | | | | 10 |
| 05056414001 | 034267 | PH 3 | 25 | 1" | | | | | 10 |



851/1 BTZ

Ze strefą skrętną absorbującą energię kinetyczną obciążeń szczytowych. Strefa skrętna BiTorsion absorbuje energię powstającą podczas obciążeń szczytowych.

Elastyczne, do uniwersalnego zastosowania. Chwył sześciokątny 1/4" do uchwytów wg DIN ISO 1173-D 6,3.

851/1 BTZ



| | EAN | + | mm | mm | | | |
|-------------|---------|------|----|----|--|--|----|
| Code | 4013288 | | mm | | | | |
| 05056420001 | 034458 | PH 1 | 25 | 1" | | | 10 |
| 05056422001 | 034465 | PH 2 | 25 | 1" | | | 10 |
| 05056424001 | 034472 | PH 3 | 25 | 1" | | | 10 |

Bit-Box 20 BTZ PH



| Code | EAN | + | | | | |
|-------------|---------|---|-----------------------------|--|--|----|
| | 4013288 | | | | | |
| 05057751001 | 187956 | + | 851/1 BTZ PH 20x PH 2x25 | | | 10 |

Groty i końcówki z powłoką diamentową

Drobne diamentowe cząsteczki, którymi pokryto groty i końcówki, „wcinają się” w gniazdo wkrętu.

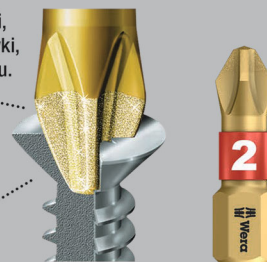

Powłoka diamentowa zapewnia pewne osadzenie grotu w gnieździe wkrętu.

Powłoka diamentowa grotu gwarantuje pewne osadzenie narzędzia, zmniejszając siłę docisku niezbędną podczas montażu, co pozwala zminimalizować ryzyko wyslizgiwania się narzędzia z gniazda wkrętu.

Wersja profilowana z ostrymi krawędziami, które gwarantują pewne przenoszenie sił między grotem a wkrętem, umożliwiając odkręcenie nawet wkrętów pokrytych farbą. Chwył sześciokątny 1/4" do uchwytów wg DIN ISO 1173-D 6,3.

851/1 A

Ekstra twarde. Profilowane. Chwył sześciokątny 1/4" do uchwytów wg DIN ISO 1173-D 6,3.



| | EAN | + | mm | mm | mm | | |
|-------------|---------|------|----|----|-----|--|----|
| Code | 4013288 | | mm | | mm | | |
| 05134919001 | 099976 | PH 1 | 25 | 1" | 4,5 | | 10 |
| 05134920001 | 099983 | PH 2 | 25 | 1" | 6,0 | | 10 |
| 05134921001 | 099990 | PH 3 | 25 | 1" | - | | 10 |

851/1 RDC

Wysokiej jakości groty do wkrętów do montażu płyt gipso-kartonowych. Zredukowana średnica trzpienia do głębiej położonych połączeń śrubowych. Mocowanie wkrętów bez uszkodzenia powierzchni. Przeznaczone do montażu systemów suchej zabudowy. Powłoka diamentowa groty gwarantuje pewne osadzenie narzędzia, zmniejszając siłę docisku niezbędną podczas montażu, co pozwala zminimalizować ryzyko wyslizgnięcia się narzędzia z gniazda wkrętu. Chwył sześciokątny 1/4" do uchwytów wg DIN ISO 1173-D 6,3.

851/1 RDC



| | EAN | + | mm | mm | mm | | |
|-------------|---------|------|----|----|-----|--|----|
| Code | 4013288 | | mm | | mm | | |
| 05135008001 | 032904 | PH 2 | 25 | 1" | 4,2 | | 10 |

851/1 RH

Zredukowana średnica trzpienia do głębiej położonych połączeń śrubowych. Mocowanie wkrętów bez uszkodzenia powierzchni. Elastyczne, do uniwersalnego zastosowania. Chwył sześciokątny 1/4" do uchwytów wg DIN ISO 1173-D 6,3.

851/1 RH



| | EAN | + | mm | mm | mm | | |
|-------------|---------|------|----|----|-----|--|----|
| Code | 4013288 | | mm | | mm | | |
| 05346281001 | 107176 | PH 2 | 25 | 1" | 4,2 | | 10 |

851/1 RZ

Wysokiej jakości groty do wkrętów do montażu płyt gipso-kartonowych. Zredukowana średnica trzpienia do głębiej położonych połączeń śrubowych. Elastyczne, do uniwersalnego zastosowania. Chwył sześciokątny 1/4" do uchwytów wg DIN ISO 1173-D 6,3.

851/1 RZ



| | EAN | + | mm | mm | mm | | |
|-------------|---------|------|----|----|-----|--|----|
| Code | 4013288 | | mm | | mm | | |
| 05135009001 | 032799 | PH 2 | 25 | 1" | 4,2 | | 10 |

851/1 RZ SB, na blistrze



| Code | EAN | + | | | | |
|-------------|--------|---|---------------------------|--|--|---|
| 05135005001 | 038456 | | 851/1 RZ PH 2x PH 2x25 | | | 5 |

851/1 TH

Mocowanie wkrętów bez uszkodzenia powierzchni. Ze strefą skrętną absorbującą energię kinetyczną powstającą podczas obciążeń szczytowych. Zapobiega to przedwczesnemu zużyciu, wydłużając w ten sposób żywotność narzędzia. Ekstra twarde. Chwył sześciokątny 1/4" do uchwytów wg DIN ISO 1173-D 6,3.

851/1 TH



| | EAN | + | mm | mm | | |
|-------------|---------|------|----|----|--|----|
| Code | 4013288 | | mm | | | |
| 05056605001 | 013545 | PH 1 | 25 | 1" | | 10 |
| 05056610001 | 013552 | PH 2 | 25 | 1" | | 10 |
| 05056625001 | 013569 | PH 3 | 25 | 1" | | 10 |



851/1 TiN

Niezwykle twarda powłoka TiN zapewni wytrzymałość na długotrwałe obciążenia, np. podczas montażu seryjnego.
Chwyt sześciokątny 1/4" do uchwytów wg DIN ISO 1173-D 6,3.

851/1 TiN



| Code | EAN | + | □ | □ | | | | | |
|-------------|--------|------|----|----|--|--|--|--|----|
| 05480172001 | 040992 | PH 2 | 25 | 1" | | | | | 10 |

851/1 TZ

- Elastyczne, do uniwersalnego zastosowania
- Strefa skrętna zapobiegająca przedwczesnemu zużyciu

851/1 TZ



| Code | EAN | + | □ | □ | | | | | |
|-------------|--------|------|----|----|--|--|--|--|----|
| 05056505001 | 013606 | PH 1 | 25 | 1" | | | | | 10 |
| 05056510001 | 013613 | PH 2 | 25 | 1" | | | | | 10 |
| 05056525001 | 013620 | PH 3 | 25 | 1" | | | | | 10 |

851/1 TZ SB, na blistrze



| Code | EAN | + | □ | □ | | | | | |
|-------------|--------|---|-------------|------------------------------------|--|--|--|--|---|
| 05073323001 | 029249 | + | 851/1 TZ PH | 2x PH 1x25 | | | | | 5 |
| 05073324001 | 029256 | + | 851/1 TZ PH | 2x PH 2x25 | | | | | 5 |
| 05073325001 | 029263 | + | 851/1 TZ PH | 2x PH 3x25 | | | | | 5 |
| 05073326001 | 029270 | + | 851/1 TZ PH | 1x PH 1x25; 1x PH 2x25; 1x PH 3x25 | | | | | 5 |

851/1 Z

- Elastyczne, do uniwersalnego zastosowania

851/1 Z



| Code | EAN | + | □ | □ | | | | | |
|-------------|--------|------|----|--------|--|--|--|--|----|
| 05056500001 | 013323 | PH 0 | 25 | 1" | | | | | 10 |
| 05072070001 | 013453 | PH 1 | 25 | 1" | | | | | 10 |
| 05056507001 | 013330 | PH 1 | 50 | 2" | | | | | 10 |
| 05072072001 | 013460 | PH 2 | 25 | 1" | | | | | 10 |
| 05056515001 | 013347 | PH 2 | 32 | 1 1/4" | | | | | 10 |
| 05056520001 | 013354 | PH 2 | 50 | 2" | | | | | 10 |
| 05072074001 | 013477 | PH 3 | 25 | 1" | | | | | 10 |
| 05134905001 | 094858 | PH 3 | 50 | 2" | | | | | 10 |
| 05056535001 | 013378 | PH 4 | 32 | 1 1/4" | | | | | 10 |

851/1 Z SB, na blistrze



| Code | EAN | + | □ | □ | | | | | |
|-------------|--------|---|------------|------------------------------------|--|--|--|--|---|
| 05073304001 | 029058 | + | 851/1 Z PH | 2x PH 1x25 | | | | | 5 |
| 05073305001 | 029065 | + | 851/1 Z PH | 2x PH 2x25 | | | | | 5 |
| 05073306001 | 029072 | + | 851/1 Z PH | 2x PH 3x25 | | | | | 5 |
| 05073307001 | 029089 | + | 851/1 Z PH | 1x PH 1x25; 1x PH 2x25; 1x PH 3x25 | | | | | 5 |

851/1 Z DIY



| Code | EAN | + | □ | □ | | | | | |
|-------------|--------|---|------------|-------------|--|--|--|--|---|
| 05072400001 | 115737 | + | 851/1 Z PH | 10x PH 1x25 | | | | | 1 |
| 05072401001 | 115744 | + | 851/1 Z PH | 10x PH 2x25 | | | | | 1 |
| 05072402001 | 115751 | + | 851/1 Z PH | 10x PH 3x25 | | | | | 1 |

851/1 Z DIY 100



| | | | | |
|-------------|-------------------|---|----------------------------|---|
| Code | EAN | | | |
| 05072441001 | 4013288 138477 | + | 851/1 Z PH 100x PH 2x25 | 1 |

Bit-Box 20 PH



| | | | | |
|-------------|-------------------|---|---------------------------|----|
| Code | EAN | | | |
| 05057750001 | 4013288 188014 | + | 851/1 Z PH 20x PH 2x25 | 20 |

851/1 J

Wysokiej jakości groty do wkrętów z wgłębieniem krzyżowym Phillips, przeznaczone w szczególności do azjatyckiej wersji wkrętów PH. Podobne do wkrętów JCIS. Elastyczne, do uniwersalnego zastosowania. Chwyt sześciokątny 1/4" do uchwytów wg DIN ISO 1173-D 6,3.

851/1 J



| Code | EAN | + | ⌘ | ⌘ | ∅ | | |
|---------------------------|--------|-------|----|----|-----|--|----|
| | | | mm | 1" | mm | | |
| 05135040001 ¹⁾ | 112569 | PH 00 | 25 | 1" | 2,0 | | 10 |
| 05135041001 ²⁾ | 112576 | PH 0 | 25 | 1" | 2,5 | | 10 |

¹⁾Rozmiar 00 wg JCIS 00 (Japanese Camera Industrial Standard) zmodyfikowany

²⁾Rozmiar 0 wg JCIS 0 (Japanese Camera Industrial Standard) zmodyfikowany

System Impaktor - do wyjątkowo trudnych zastosowań



Technologia Impaktor umożliwia uzyskanie ponadprzeciętnej żywotności narzędzi nawet w wymagających warunkach pracy. Powłoka diamentowa zapewnia zwiększone tarcie, ograniczając ryzyko wyslizgiwania się narzędzia z gniazda wkrętu.

Przeznaczone zwłaszcza do pracy z wkrętarkami udarowymi. Chwyt sześciokątny 1/4" do uchwytów wg DIN ISO 1173-F 6,3.

Bity Impaktor PH 851/4 IMP DC PH DIY



| | | | | |
|-------------|-------------------|---|----------------------------|---|
| Code | EAN | | | |
| 05057656001 | 4013288 157652 | + | 851/4 IMP DC 5x PH 2x50 | 1 |
| 05057657001 | 157669 | + | 851/4 IMP DC 5x PH 3x50 | 1 |



851/4 IMP DC SB Impaktor, na blistrze



| Code | EAN | | | |
|-------------|---------|---|----------------------------|---|
| | 4013288 | | | |
| 05073956001 | 158482 | + | 851/4 IMP DC 1x PH 2x50 | 5 |
| 05073957001 | 158499 | + | 851/4 IMP DC 1x PH 3x50 | 5 |

Kraftform Stainless - stal nierdzewna zapobiegająca korozji nalotowej

Narzędzia Wera produkowane ze stali nierdzewnej eliminują ryzyko powstawania nieestetycznej korozji nalotowej.

Poddawane procesowi hartowania w piecach.

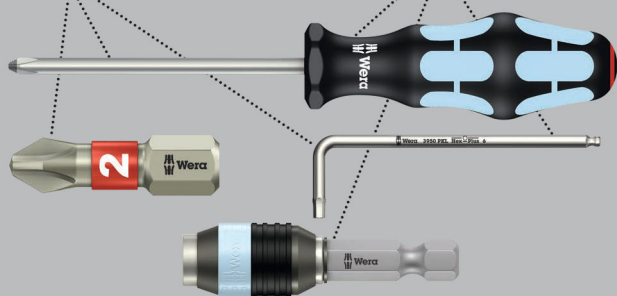

Narzędzia Wera produkowane ze stali nierdzewnej zapobiegają powstawaniu nieestetycznej korozji nalotowej.
Chwyć sześciokątny 1/4" do uchwytów wg DIN ISO 1173-F 6,3.

3851/4 ze stali nierdzewnej



| Code | EAN | + | mm | mm | | | |
|-------------|---------|------|----|--------|--|--|----|
| | 4013288 | | | | | | |
| 05071081001 | 115485 | PH 1 | 89 | 3 1/2" | | | 10 |
| 05071082001 | 115492 | PH 2 | 89 | 3 1/2" | | | 10 |
| 05071083001 | 115508 | PH 3 | 89 | 3 1/2" | | | 10 |

Dłuższa żywotność z systemem BiTorsion

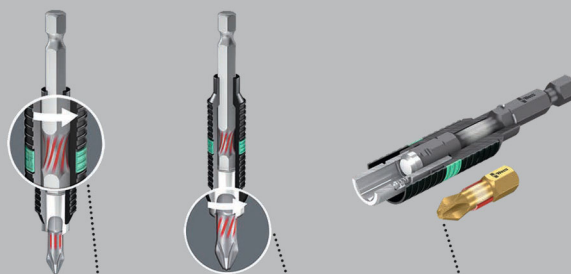

Pochłanianie mniejszych obciążeń szczytowych dzięki sprężynie skrętnej zawartej w uchwycie.

Pochłanianie większych obciążeń szczytowych przez strefę skrętą grotów i końcówek.

Bez ryzyka przedwczesnego zużycia na skutek obciążeń szczytowych.

851/4 BDC

Końcówki do wkrętów z wgłębieniem krzyżowym Phillips z częścią roboczą pokrytą drobnymi diamentowymi cząsteczkami, które gwarantują pewne osadzenie narzędzia, zmniejszając siłę docisku niezbędną podczas montażu, redukując tym samym ryzyko wyslizgiwania z gniazda wkrętu.

Ze strefą skrętą absorbującą energię kinetyczną obciążeń szczytowych. Chwyć sześciokątny 1/4" do uchwytów wg DIN ISO 1173-F 6,3.

851/4 BDC



| Code | EAN | + | mm | mm | | | |
|-------------|---------|------|----|----|--|--|----|
| | 4013288 | | | | | | |
| 05059530001 | 034090 | PH 1 | 50 | 2" | | | 10 |
| 05059532001 | 034106 | PH 2 | 50 | 2" | | | 10 |
| 05059534001 | 034113 | PH 3 | 50 | 2" | | | 10 |

851/4 BTH

Końcówki BiTorsion do wkrętów z wgłębieniem krzyżowym Phillips ze strefą skrętną absorbująca energię kinetyczną obciążeń szczytowych.

Dzięki temu żywotność narzędzia ulega znacznemu wydłużeniu. Ekstra twarde. Chwył sześciokątny 1/4" do uchwytów wg DIN ISO 1173-F 6,3.

851/4 BTH



| | EAN | + | ⌀ | ℓ | | | | |
|-------------|---------|------|----|----|--|--|--|----|
| Code | 4013288 | | mm | | | | | |
| 05059540001 | 034304 | PH 1 | 50 | 2" | | | | 10 |
| 05059542001 | 034311 | PH 2 | 50 | 2" | | | | 10 |
| 05059544001 | 034328 | PH 3 | 50 | 2" | | | | 10 |

851/4 BTZ

Końcówki BiTorsion do wkrętów z wgłębieniem krzyżowym Phillips ze strefą skrętną absorbująca energię kinetyczną obciążeń szczytowych.

Dzięki temu żywotność narzędzia ulega znacznemu wydłużeniu. Elastyczne, do uniwersalnego zastosowania. Chwył sześciokątny 1/4" do uchwytów wg DIN ISO 1173-F 6,3.

851/4 BTZ



| | EAN | + | ⌀ | ℓ | | | | |
|-------------|---------|------|----|----|--|--|--|----|
| Code | 4013288 | | mm | | | | | |
| 05059550001 | 034571 | PH 1 | 50 | 2" | | | | 10 |
| 05059552001 | 034588 | PH 2 | 50 | 2" | | | | 10 |
| 05059554001 | 034595 | PH 3 | 50 | 2" | | | | 10 |

851/4 RH zredukowane

Wysokiej jakości końcówki ze zredukowaną średnicą trzpienia do głębiej położonych połączeń śrubowych umożliwiające mocowanie wkrętów bez uszkodzenia powierzchni. Profilowane. Ekstra twarde. Chwył sześciokątny 1/4" do uchwytów wg DIN ISO 1173-F 6,3.

851/4 RH zredukowane



| | EAN | + | ⌀ | ℓ | ⌀ | | | |
|-------------|---------|------|----|----|-----|--|--|----|
| Code | 4013288 | | mm | | mm | | | |
| 05380161001 | 157065 | PH 2 | 50 | 2" | 4,2 | | | 10 |

851/4 A

Profil o ostrych krawędziach gwarantuje pewne przenoszenie sił między końcówką a wkrętem, umożliwiając odkręcenie nawet wkrętów pokrytych farbą. Ekstra twarde. Chwył sześciokątny 1/4" do uchwytów wg DIN ISO 1173-F 6,3.

851/4 A



| | EAN | + | ⌀ | ℓ | ⌀ | | | |
|---------------------------|---------|------|-----|--------|-----|--|--|----|
| Code | 4013288 | | mm | | mm | | | |
| 05134929001 | 105165 | PH 0 | 50 | 2" | 3 | | | 10 |
| 05134906001 | 105141 | PH 0 | 70 | 2 3/4" | 3 | | | 10 |
| 05134907001 | 105172 | PH 0 | 89 | 3 1/2" | 3 | | | 10 |
| 05134930001 | 100009 | PH 1 | 50 | 2" | 4,5 | | | 10 |
| 05134370001 | 037831 | PH 1 | 70 | 2 3/4" | 4,5 | | | 10 |
| 05134372001 | 037855 | PH 1 | 89 | 3 1/2" | 4,5 | | | 10 |
| 05134931001 | 100016 | PH 2 | 50 | 2" | 6 | | | 10 |
| 05134371001 | 037848 | PH 2 | 70 | 2 3/4" | 6 | | | 10 |
| 05134373001 | 037862 | PH 2 | 89 | 3 1/2" | 6 | | | 10 |
| 05134910001 ¹⁾ | 105202 | PH 2 | 152 | 6" | 6 | | | 10 |
| 05134911001 ²⁾ | 105219 | PH 2 | 152 | 6" | 6 | | | 10 |
| 05134932001 | 100023 | PH 3 | 50 | 2" | - | | | 10 |
| 05134913001 | 105233 | PH 3 | 70 | 2 3/4" | 8 | | | 10 |
| 05134914001 | 105240 | PH 3 | 89 | 3 1/2" | 8 | | | 10 |
| 05134915001 | 105257 | PH 3 | 152 | 6" | 8 | | | 10 |
| 05160983001 | 106575 | PH 4 | 50 | 2" | 10 | | | 10 |

¹⁾ Długość chwytu 100 mm

²⁾ Długość chwytu 20 mm



851/4 R zredukowane

Wysokiej jakości końcówki ze zredukowaną średnicą trzpienia do głębiej położonych połączeń śrubowych umożliwiające mocowanie wkrętów bez uszkodzenia powierzchni. Profilowane. Ekstra twarde. Chwyt sześciokątny 1/4" do uchwytów wg DIN ISO 1173-F 6,3.

851/4 R zredukowane



| | EAN | + | l ₁ | l ₂ | ∅ | | |
|-------------|---------|------|----------------|----------------|-----|--|----|
| Code | 4013288 | | mm | | mm | | |
| 05160899001 | 105547 | PH 2 | 50 | 2" | 3,0 | | 10 |
| 05160896001 | 105554 | PH 2 | 152 | 6" | 3,0 | | 10 |

851/4 TH

Wysokiej jakości końcówki ze strefą skrętną absorbującą energię kinetyczną obciążeń szczytowych, co dodatkowo zwiększa żywotność narzędzia. Ekstra twarde. Chwyt sześciokątny 1/4" do uchwytów wg DIN ISO 1173-F 6,3.

851/4 TH



| | EAN | + | l ₁ | l ₂ | | | |
|-------------|---------|------|----------------|----------------|--|--|----|
| Code | 4013288 | | mm | | | | |
| 05059855001 | 013897 | PH 1 | 50 | 2" | | | 10 |
| 05059860001 | 013903 | PH 2 | 50 | 2" | | | 10 |
| 05059865001 | 013910 | PH 3 | 50 | 2" | | | 10 |

851/4 TZ

Wysokiej jakości końcówki ze strefą skrętną absorbującą energię kinetyczną obciążeń szczytowych, co dodatkowo zwiększa żywotność narzędzia. Elastyczne, do uniwersalnego zastosowania. Chwyt sześciokątny 1/4" do uchwytów wg DIN ISO 1173-F 6,3.

851/4 TZ



| | EAN | + | l ₁ | l ₂ | | | |
|-------------|---------|------|----------------|----------------|--|--|----|
| Code | 4013288 | | mm | | | | |
| 05059805001 | 013927 | PH 1 | 50 | 2" | | | 10 |
| 05059810001 | 013934 | PH 2 | 50 | 2" | | | 10 |
| 05059815001 | 013941 | PH 3 | 50 | 2" | | | 10 |

851/4 TZ SB, na blistrze



| | EAN | + | | |
|-------------|---------|---|---------------------------|---|
| Code | 4013288 | | | |
| 05134380001 | 037947 | + | 851/4 TZ PH 2x PH 1x50 | 3 |
| 05134381001 | 037954 | + | 851/4 TZ PH 2x PH 2x50 | 3 |
| 05134382001 | 037961 | + | 851/4 TZ PH 2x PH 3x50 | 3 |

851/4 Z

Elastyczne, do uniwersalnego zastosowania. Chwyt sześciokątny 1/4" do uchwytów wg DIN ISO 1173-F 6,3.

851/4 Z



| | EAN | + | l ¹ | l ² | ∅ | | |
|-------------|---------|------|----------------|----------------|-----|--|----|
| Code | 4013288 | | mm | | mm | | |
| 05059755001 | 013781 | PH 1 | 70 | 2 3/4" | 4,5 | | 10 |
| 05059760001 | 013798 | PH 1 | 89 | 3 1/2" | 4,5 | | 10 |
| 05059765001 | 031044 | PH 1 | 127 | 5" | 4,5 | | 10 |
| 05059766001 | 031051 | PH 1 | 152 | 6" | 4,5 | | 10 |
| 05059770001 | 013804 | PH 2 | 70 | 2 3/4" | 6,0 | | 10 |
| 05059775001 | 013811 | PH 2 | 89 | 3 1/2" | 6,0 | | 10 |
| 05059780001 | 013828 | PH 2 | 110 | 4 3/8" | 6,0 | | 10 |
| 05059785001 | 030474 | PH 2 | 127 | 5" | 6,0 | | 10 |
| 05059786001 | 031068 | PH 2 | 152 | 6" | 6,0 | | 10 |
| 05059790001 | 013835 | PH 3 | 70 | 2 3/4" | - | | 10 |
| 05059795001 | 013842 | PH 3 | 89 | 3 1/2" | - | | 10 |
| 05059800001 | 013859 | PH 3 | 110 | 4 3/8" | - | | 10 |
| 05059802001 | 031075 | PH 3 | 152 | 6" | - | | 10 |

851/4 J

Przeznaczone w szczególności do wkrętów o bardzo małych rozmiarach zgodnie z japońską normą Japanese Camera Industrial Standard.

Elastyczne, do uniwersalnego zastosowania. Chwyt sześciokątny 1/4" do uchwytów wg DIN ISO 1173-F 6,3.

851/4 J



| | EAN | + | l ¹ | l ² | ∅ | | |
|---------------------------|---------|-------|----------------|----------------|-----|--|----|
| Code | 4013288 | | mm | | mm | | |
| 05135530001 ¹⁾ | 113252 | PH 00 | 50 | 2" | 2,0 | | 10 |
| 05380200001 ¹⁾ | 156204 | PH 00 | 89 | 3 1/2" | 2,0 | | 10 |
| 05135531001 ²⁾ | 113269 | PH 0 | 50 | 2" | 2,5 | | 10 |
| 05380201001 ²⁾ | 156211 | PH 0 | 89 | 3 1/2" | 2,5 | | 10 |
| 05135532001 | 113276 | PH 1 | 50 | 2" | 4,5 | | 10 |
| 05380202001 | 156228 | PH 1 | 89 | 3 1/2" | 4,5 | | 10 |

¹⁾Zoptymalizowany do azjatyckiej wersji wkrętów z wgłębieniem krzyżowym Phillips

²⁾Rozmiar 0 wg JCIS 0 (Japanese Camera Industrial Standard) zmodyfikowany

851/4 Z SB, na blistrze



| | EAN | + | | |
|-------------|---------|---|---------------------------|---|
| Code | 4013288 | | | |
| 05073520001 | 105875 | + | 851/4 Z PH 1x PH 1x89 | 5 |
| 05136305001 | 213839 | + | 851/4 Z PH 1x PH 1x152 | 3 |
| 05073521001 | 105882 | + | 851/4 Z PH 1x PH 2x89 | 5 |
| 05136306001 | 213846 | + | 851/4 Z PH 1x PH 2x152 | 3 |
| 05073522001 | 105899 | + | 851/4 Z PH 1x PH 3x89 | 5 |
| 05136307001 | 213853 | + | 851/4 Z PH 1x PH 3x152 | 3 |

853/4 ACR® nakładką z tworzywa sztucznego, magnetyczne

Wysokiej jakości końcówki z wypustami na końcówce (Anti Cam-Out Ribs, ACR), zapobiegającymi wyslizgiwaniu się końcówki z gniazda wkrętu, trwale namagnesowane, dzięki czemu możliwe jest pewne przytrzymanie śruby na wierchołku końcówki; z powłoką z tworzywa sztucznego chroni komponenty przed uszkodzeniem podczas przykręcania, elastyczne, do uniwersalnego zastosowania. Chwyt sześciokątny 1/4" do uchwytów wg DIN ISO 1173-F 6,3.

853/4 ACR® nakładką z tworzywa sztucznego, magnetyczne



| | EAN | + | l ¹ | l ² | ∅ | | |
|-------------|---------|------|----------------|----------------|-----|--|----|
| Code | 4013288 | | mm | | mm | | |
| 05323780001 | 165190 | PH 2 | 50 | 2" | 5,2 | | 40 |
| 05323781001 | 165206 | PH 2 | 90 | 3 1/2" | 5,2 | | 40 |
| 05203913001 | 163189 | PH 2 | 150 | 6" | 5,2 | | 40 |
| 05203914001 | 163196 | PH 2 | 200 | 8" | 5,2 | | 60 |

853/4 Harpoon ACR®

Wysokiej jakości końcówki ze zredukowaną średnicą trzpienia do głębiej położonych połączeń śrubowych. Mocowanie wkrętów bez uszkodzenia powierzchni. Z wypustkami na końcówce (Anti Cam-Out Ribs, ACR), zapobiegającymi wyslizgiwaniu się końcówek z gniazda wkrętu. Elastyczne, do uniwersalnego zastosowania. Chwył sześciokątny 1/4" do uchwytów wg DIN ISO 1173-F 6,3.

853/4 Harpoon ACR®



| | EAN | + | ⌀ | ⌀ | ⌀ | | |
|-------------|---------|------|-----|--------|-----|--|----|
| Code | 4013288 | | mm | | mm | | |
| 05160901001 | 105592 | PH 2 | 50 | 2" | 3,3 | | 10 |
| 05160895001 | 105608 | PH 2 | 70 | 2 3/4" | 3,3 | | 10 |
| 05160908001 | 105615 | PH 2 | 152 | 6" | 3,3 | | 10 |

851/2 Z

Elastyczne groty do uniwersalnego zastosowania. Chwył sześciokątny 5/16" do uchwytów wg DIN ISO 1173-D 8.

851/2 Z



| | EAN | + | ⌀ | ⌀ | ⌀ | | |
|-------------|---------|------|----|--------|-----|--|----|
| Code | 4013288 | | mm | | mm | | |
| 05057705001 | 013668 | PH 1 | 32 | 1 1/4" | 4,5 | | 10 |
| 05057710001 | 013675 | PH 2 | 32 | 1 1/4" | 6,0 | | 10 |
| 05057715001 | 013682 | PH 3 | 32 | 1 1/4" | 7,6 | | 10 |
| 05057720001 | 013699 | PH 4 | 32 | 1 1/4" | - | | 10 |

851/11

Chwył gwintowany M 4.

851/11



| | EAN | + | ⌀ | ⌀ | ⌀ | | |
|-------------|---------|------|----|--------|-----|--|---|
| Code | 4013288 | | mm | | mm | | |
| 05065081001 | 014245 | PH 2 | 33 | 1 1/4" | 6,0 | | 5 |

851/12

Elastyczne, do uniwersalnego zastosowania. Chwył gwintowany M 5.

851/12

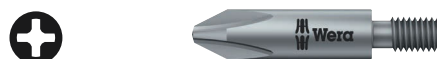

| | EAN | + | ⌀ | ⌀ | ⌀ | | |
|-------------|---------|------|------|--------|-----|--|---|
| Code | 4013288 | | mm | | mm | | |
| 05065110001 | 014252 | PH 2 | 33 | 1 1/4" | 7,0 | | 5 |
| 05065112001 | 014269 | PH 2 | 35 | 1 3/8" | 7,0 | | 5 |
| 05065114001 | 014276 | PH 2 | 44,5 | 1 3/4" | 6,0 | | 5 |

851/16

Elastyczne, do uniwersalnego zastosowania. Chwył gwintowany #10-32 UNF.

851/16

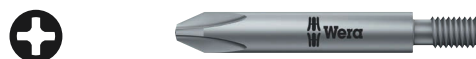

| | EAN | + | ⌀ | ⌀ | ⌀ | | |
|-------------|---------|------|------|--------|-----|--|---|
| Code | 4013288 | | mm | | mm | | |
| 05065197001 | 014351 | PH 2 | 44,5 | 1 3/4" | 6,0 | | 5 |

851/9 C J PH, Halfmoon

Wysokiej jakości końcówki z chwytem Halfmoon 4 mm. Do japońskiej wersji wkrętów PH. Twarde.

851/9 C J PH, Halfmoon



| | EAN | + | ⌀ | ⌀ | ⌀ | ⌀ | ⌀ | |
|---------------------------|---------|--------|----|----------|-----|----|--------|----|
| Code | 4013288 | | mm | | mm | mm | | |
| 05134605001 ¹⁾ | 190444 | PH 000 | 44 | 1 47/64" | 1,5 | 20 | 25/32" | 10 |
| 05135270001 ¹⁾ | 112729 | PH 00 | 44 | 1 47/64" | 1,8 | 20 | 25/32" | 10 |
| 05135271001 ¹⁾ | 112736 | PH 00 | 64 | 2 33/64" | 1,8 | 20 | 25/32" | 10 |
| 05135272001 ²⁾ | 112743 | PH 0 | 44 | 1 47/64" | 1,8 | 20 | 25/32" | 10 |
| 05135273001 ²⁾ | 112750 | PH 0 | 64 | 2 33/64" | 1,8 | 20 | 25/32" | 10 |
| 05135276001 ¹⁾ | 112781 | PH 1 | 44 | 1 47/64" | 3,0 | 20 | 25/32" | 10 |
| 05135277001 ¹⁾ | 112798 | PH 1 | 64 | 2 33/64" | 3,0 | 20 | 25/32" | 10 |

¹⁾ Zoptymalizowany do azjatyckiej wersji wkrętów z wgłębieniem krzyżowym Phillips

²⁾ Rozmiar 0 wg JCIS 0 (Japanese Camera Industrial Standard) zmodyfikowany

851/21 J

Wysokiej jakości końcówki z chwytem HIOS 4 mm. Do japońskiej wersji wkrętów PH. Twarde.

851/21 J



| Code | EAN | + | mm | mm | mm | | |
|---------------------------|--------|-------|----|---------|-----|--|----|
| 05135280001 ¹⁾ | 112804 | PH 00 | 40 | 1 9/16" | 1,8 | | 10 |
| 05135281001 ¹⁾ | 112811 | PH 00 | 60 | 2 3/8" | 1,8 | | 10 |
| 05135284001 ²⁾ | 112828 | PH 0 | 40 | 1 9/16" | 1,8 | | 10 |
| 05135285001 ²⁾ | 112835 | PH 0 | 60 | 2 3/8" | 1,8 | | 10 |

¹⁾Rozmiar 00 wg JCIS 00 (Japanese Camera Industrial Standard) zmodyfikowany

²⁾Rozmiar 0 wg JCIS 0 (Japanese Camera Industrial Standard) zmodyfikowany

System Impaktor - do wyjątkowo trudnych zastosowań



Wysokiej jakości groty do wkrętów z wgłębieniem krzyżowym Pozidriv. Technologia Impaktor umożliwia uzyskanie ponadprzeciętnej żywotności narzędzi nawet w wymagających warunkach pracy. Powłoka diamentowa zapewnia zwiększone tarcie, ograniczając ryzyko wyslizgiwania się narzędzia z gniazda wkrętu.

Przeznaczone zwłaszcza do pracy z wkrętarkami udarowymi. Chwyt sześciokątny 1/4" do uchwytów wg DIN ISO 1173-D 6,3.

Bity Impaktor 855/1 IMP DC PZ DIY



| Code | EAN | + | | |
|-------------|--------|---|-----------------------------|---|
| 05057620001 | 178718 | + | 855/1 IMP DC 10x PZ 1x25 | 1 |
| 05057621001 | 157676 | + | 855/1 IMP DC 10x PZ 2x25 | 1 |
| 05057622001 | 157683 | + | 855/1 IMP DC 10x PZ 3x25 | 1 |

855/1 IMP DC SB Impaktor, na blistrze



| Code | EAN | + | | |
|-------------|--------|---|----------------------------|---|
| 05073921001 | 158383 | + | 855/1 IMP DC 1x PZ 2x25 | 5 |
| 05073922001 | 158390 | + | 855/1 IMP DC 1x PZ 3x25 | 5 |

Bit-Box 15 Impaktor PZ



| Code | EAN | + | | |
|-------------|--------|---|-----------------------------|----|
| 05057763001 | 187901 | + | 855/1 IMP DC 15x PZ 2x25 | 10 |



Kraftform Stainless - stal nierdzewna zapobiegająca korozji nalotowej

Narzędzia Wera produkowane ze stali nierdzewnej eliminują ryzyko powstawania nieestetycznej korozji nalotowej.

Poddawane procesowi hartowania w piecach.

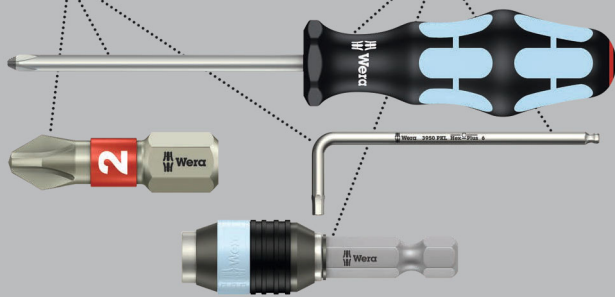

Wysokiej jakości grot z stali nierdzewnej do wkrętów z wgłębieniem krzyżowym Pozidriv. Narzędzia Wera produkowane ze stali nierdzewnej zapobiegają powstawaniu nieestetycznej korozji nalotowej. Strefa skrętna: strefa skrętna grotów absorbuje energię kinetyczną powstającą podczas obciążeń szczytowych. Zapobiega to przedwczesnemu zużyciu, wydłużając w ten sposób żywotność narzędzia. Chwyt sześciokątny 1/4" do uchwytów wg DIN ISO 1173-D 6,3.

3855/1 TS ze stali nierdzewnej

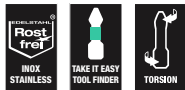

| | EAN | ✳ | ⌀ | ℓ | | | | |
|-------------|---------|------|----|----|--|--|--|----|
| Code | 4013288 | | mm | | | | | |
| 05071020001 | 111012 | PZ 1 | 25 | 1" | | | | 10 |
| 05071021001 | 111029 | PZ 2 | 25 | 1" | | | | 10 |
| 05071022001 | 111036 | PZ 3 | 25 | 1" | | | | 10 |

3855/1 TS SB ze stali nierdzewnej, na blistrze



| Code | EAN | ✳ | | | | | | |
|-------------|---------|---|--------------|------------|--|--|--|---|
| | 4013288 | | | | | | | |
| 05073613001 | 112101 | ✳ | 3855/1 TS PZ | 1x PZ 1x25 | | | | 5 |
| 05073614001 | 112118 | ✳ | 3855/1 TS PZ | 1x PZ 2x25 | | | | 5 |
| 05073615001 | 112125 | ✳ | 3855/1 TS PZ | 1x PZ 3x25 | | | | 5 |

Dłuższa żywotność z systemem BiTorsion

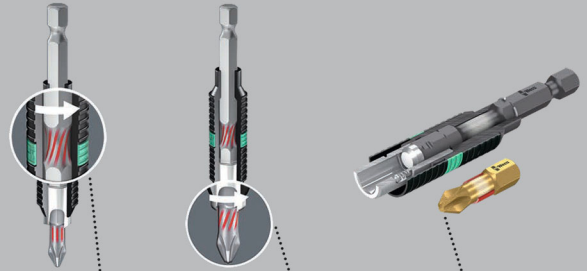

Pochłanianie mniejszych obciążeń szczytowych dzięki sprężynie skrętnej zawartej w uchwycie.

Pochłanianie większych obciążeń szczytowych przez strefę skrętną grotów i końcówek.

Bez ryzyka przedwczesnego zużycia na skutek obciążeń szczytowych.

855/1 BDC

Końcówki do wkrętów z wgłębieniem krzyżowym Phillips z częścią roboczą pokrytą drobnymi diamentowymi cząsteczkami, które gwarantują pewne osadzenie narzędzia, zmniejszając siłę docisku niezbędną podczas montażu, redukując tym samym ryzyko wyslizgiwania z gniazda wkrętu.

Ze strefą skrętną absorbującą energię kinetyczną obciążeń szczytowych. Chwyt sześciokątny 1/4" do uchwytów wg DIN ISO 1173-D 6,3.

855/1 BDC



| | EAN | ✳ | ⌀ | ℓ | | | | |
|-------------|---------|------|----|----|--|--|--|----|
| Code | 4013288 | | mm | | | | | |
| 05056700001 | 034007 | PZ 1 | 25 | 1" | | | | 10 |
| 05056702001 | 034014 | PZ 2 | 25 | 1" | | | | 10 |
| 05056704001 | 034021 | PZ 3 | 25 | 1" | | | | 10 |

855/1 BDC SB, na blistrze



| Code | EAN | | | |
|-------------|--------|---|----------------------------|---|
| 05073336001 | 029362 | + | 855/1 BDC PZ 1x PZ 1x25 | 5 |
| 05073337001 | 029379 | + | 855/1 BDC PZ 1x PZ 2x25 | 5 |
| 05073338001 | 029386 | + | 855/1 BDC PZ 1x PZ 3x25 | 5 |
| 05073339001 | 029393 | + | 855/1 BDC PZ 2x PZ 2x25 | 5 |

855/1 BTH

Groty BiTorsion ze strefą skrętną absorbującą energię kinetyczną obciążeń szczytowych.

Dzięki temu żywotność narzędzia ulega znacznemu wydłużeniu. Stosowane z odpowiednim uchwytem osiągają najwyższą możliwą żywotność. Ekstra twarde. Chwyty sześciokątne 1/4" do uchwytów wg DIN ISO 1173-D 6,3.

855/1 BTH



| Code | EAN | + | mm | mm | | | | |
|-------------|--------|------|----|----|--|--|--|----|
| 05056710001 | 034274 | PZ 1 | 25 | 1" | | | | 10 |
| 05056712001 | 034281 | PZ 2 | 25 | 1" | | | | 10 |
| 05056714001 | 034298 | PZ 3 | 25 | 1" | | | | 10 |

Bit-Box 20 BTH PZ



| Code | EAN | + | | |
|-------------|--------|---|-----------------------------|----|
| 05057762001 | 187963 | + | 855/1 BTH PZ 20x PZ 2x25 | 10 |

855/1 BTZ

Groty BiTorsion ze strefą skrętną absorbującą energię kinetyczną obciążeń szczytowych.

Dzięki temu żywotność narzędzia ulega znacznemu wydłużeniu. Elastyczne, do zastosowań uniwersalnych. Chwyty sześciokątne 1/4" do uchwytów wg DIN ISO 1173-D 6,3.

855/1 BTZ



| Code | EAN | + | mm | mm | | | | |
|-------------|--------|------|----|----|--|--|--|----|
| 05056720001 | 034489 | PZ 1 | 25 | 1" | | | | 10 |
| 05056722001 | 034496 | PZ 2 | 25 | 1" | | | | 10 |
| 05056724001 | 034502 | PZ 3 | 25 | 1" | | | | 10 |

Bit-Box 20 BTZ PZ



| Code | EAN | + | | |
|-------------|--------|---|-----------------------------|----|
| 05057761001 | 187970 | + | 855/1 BTZ PZ 20x PZ 2x25 | 10 |



855/1 RZ

Zredukowana średnica trzpienia do głębiej położonych połączeń śrubowych. Mocowanie wkrętów bez uszkodzenia powierzchni. Przeznaczone do montażu systemów suchej zabudowy. Do wkrętów do montażu płyt gipsowo-kartonowych. Chwył sześciokątny 1/4" do uchwytów wg DIN ISO 1173-D 6,3.

855/1 RZ



| | EAN | | | | | | |
|-------------|---------|------|----|----|-----|--|----|
| Code | 4013288 | | mm | | mm | | |
| 05135017001 | 175311 | PZ 1 | 25 | 1" | 4,2 | | 10 |
| 05135003001 | 096739 | PZ 2 | 25 | 1" | 4,2 | | 10 |

855/1 TH

Ze strefą skrętną absorbującą energię kinetyczną obciążeń szczytowych. Dzięki temu żywotność narzędzia ulega znacznemu wydłużeniu. Ekstra twarde. Chwył sześciokątny 1/4" do uchwytów wg DIN ISO 1173-D 6,3.

855/1 TH



| | EAN | | | | | | |
|-------------|---------|------|----|----|--|--|----|
| Code | 4013288 | | mm | | | | |
| 05056910001 | 014740 | PZ 1 | 25 | 1" | | | 10 |
| 05056915001 | 014757 | PZ 2 | 25 | 1" | | | 10 |
| 05056925001 | 014764 | PZ 3 | 25 | 1" | | | 10 |

855/1 TH SB, na blistrze



| Code | EAN | | | | | | |
|-------------|--------|--|-------------|------------------------------------|--|--|---|
| 05073370001 | 029638 | | 855/1 TH PZ | 2x PZ 1x25 | | | 5 |
| 05073371001 | 029645 | | 855/1 TH PZ | 2x PZ 2x25 | | | 5 |
| 05073372001 | 029652 | | 855/1 TH PZ | 2x PZ 3x25 | | | 5 |
| 05073373001 | 029669 | | 855/1 TH PZ | 1x PZ 1x25; 1x PZ 2x25; 1x PZ 3x25 | | | 5 |

855/1 TiN

Groty z niezwykle twardą powłoką TiN zapewniającą wytrzymałość na długotrwałe obciążenia, np. podczas montażu seryjnego. Chwył sześciokątny 1/4" do uchwytów wg DIN ISO 1173-D 6,3.

855/1 TiN



| | EAN | | | | | | |
|-------------|---------|------|----|----|--|--|----|
| Code | 4013288 | | mm | | | | |
| 05480222001 | 041029 | PZ 2 | 25 | 1" | | | 10 |

855/1 TZ

Groty ze strefą skrętną zapobiegającą przedwczesnemu zużyciu. Elastyczne, do uniwersalnego zastosowania.

Chwył sześciokątny 1/4" do uchwytów wg DIN ISO 1173-D 6,3.

855/1 TZ



| | EAN | | | | | | |
|-------------|---------|------|----|----|--|--|----|
| Code | 4013288 | | mm | | | | |
| 05056810001 | 014801 | PZ 1 | 25 | 1" | | | 10 |
| 05056815001 | 014818 | PZ 2 | 25 | 1" | | | 10 |
| 05056825001 | 014825 | PZ 3 | 25 | 1" | | | 10 |

855/1 Z

Elastyczne, do uniwersalnego zastosowania.

855/1 Z



| | EAN | | | | | | |
|-------------|---------|------|----|--------|--|--|----|
| Code | 4013288 | | mm | | | | |
| 05056805001 | 014535 | PZ 0 | 25 | 1" | | | 10 |
| 05072080001 | 014658 | PZ 1 | 25 | 1" | | | 10 |
| 05056812001 | 014542 | PZ 1 | 50 | 2" | | | 10 |
| 05072082001 | 014665 | PZ 2 | 25 | 1" | | | 10 |
| 05056820001 | 014559 | PZ 2 | 50 | 2" | | | 10 |
| 05072084001 | 014672 | PZ 3 | 25 | 1" | | | 10 |
| 05056835001 | 014573 | PZ 4 | 32 | 1 1/4" | | | 10 |

855/1 Z SB, na blistrze



| Code | EAN | | |
|-------------|--------|--|---|
| 05073308001 | 029096 | 855/1 Z PZ 2x PZ 1x25 | 5 |
| 05073309001 | 029102 | 855/1 Z PZ 2x PZ 2x25 | 5 |
| 05073310001 | 029119 | 855/1 Z PZ 2x PZ 3x25 | 5 |
| 05073380001 | 029621 | 855/1 Z PZ 1x PZ 4x32 | 5 |
| 05073311001 | 029126 | 855/1 Z PZ 1x PZ 1x25; 1x PZ 2x25; 1x PZ 3x25 | 5 |

855/1 Z DIY



| Code | EAN | | |
|-------------|--------|---------------------------|---|
| 05072403001 | 115768 | 855/1 Z PZ 10x PZ 1x25 | 1 |
| 05072404001 | 115775 | 855/1 Z PZ 10x PZ 2x25 | 1 |
| 05072405001 | 115782 | 855/1 Z PZ 10x PZ 3x25 | 1 |

855/1 Z DIY 100



| Code | EAN | | |
|-------------|--------|----------------------------|---|
| 05072443001 | 138484 | 855/1 Z PZ 100x PZ 1x25 | 1 |
| 05072444001 | 138491 | 855/1 Z PZ 100x PZ 2x25 | 1 |

Bit-Box 20 PZ



| Code | EAN | | |
|-------------|--------|---------------------------|----|
| 05057760001 | 188052 | 855/1 Z PZ 20x PZ 2x25 | 20 |

System Impaktor - do wyjątkowo trudnych zastosowań



Wysokiej jakości końcówki do wkrętów z wgłębieniem krzyżowym Pozidriv. Technologia Impaktor umożliwia uzyskanie ponadprzeciętnej żywotności narzędzi nawet w wymagających warunkach pracy.

Powłoka diamentowa zapewnia zwiększone tarcie, ograniczając ryzyko wyslizgiwania się narzędzia z gniazda wkrętu. Przeznaczone zwłaszcza do pracy z wkrętarkami udarowymi. Chwyt sześciokątny 1/4" do uchwytów wg DIN ISO 1173-F 6,3.

Bity Impaktor 855/4 IMP DC PZ DIY



| Code | EAN | | |
|-------------|--------|----------------------------|---|
| 05057661001 | 157690 | 855/4 IMP DC 5x PZ 2x50 | 1 |
| 05057662001 | 157706 | 855/4 IMP DC 5x PZ 3x50 | 1 |

855/4 IMP DC Impaktor SB, na blistrze



| Code | EAN | | |
|-------------|---------|----------------------------|---|
| | 4013288 | | |
| 05073961001 | 158505 | 855/4 IMP DC 1x PZ 2x50 | 5 |
| 05073962001 | 158512 | 855/4 IMP DC 1x PZ 3x50 | 5 |

Kraftform Stainless - stal nierdzewna zapobiegająca korozji nalotowej

Narzędzia Wera produkowane ze stali nierdzewnej eliminują ryzyko powstawania nieestetycznej korozji nalotowej.

Poddawane procesowi hartowania w piecach.

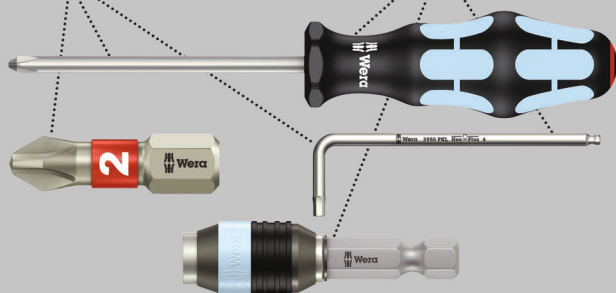

Wysokiej jakości końcówki ze stali nierdzewnej do wkrętów z wgłębieniem krzyżowym Pozidriv. Narzędzia Wera produkowane ze stali nierdzewnej zapobiegają powstawaniu nieestetycznej korozji nalotowej. Chwył sześciokątny 1/4" do uchwytów wg DIN ISO 1173-F 6,3.

3855/4 ze stali nierdzewnej



| Code | EAN | | mm | | | |
|-------------|---------|------|----|--------|--|----|
| | 4013288 | | | | | |
| 05071084001 | 115515 | PZ 1 | 89 | 3 1/2" | | 10 |
| 05071085001 | 115522 | PZ 2 | 89 | 3 1/2" | | 10 |
| 05071086001 | 115539 | PZ 3 | 89 | 3 1/2" | | 10 |

Dłuższa żywotność z systemem BiTorsion

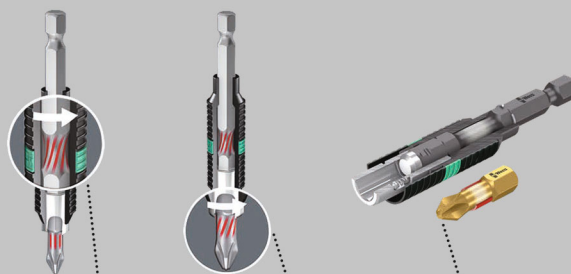

Pochłanianie mniejszych obciążeń szczytowych dzięki sprężynie skrętnej zawartej w uchwycie.

Pochłanianie większych obciążeń szczytowych przez strefę skrętą grotów i końcówek.

Bez ryzyka przedwczesnego zużycia na skutek obciążeń szczytowych.

855/4 BDC

Końcówki z częścią roboczą pokrytą drobnymi diamentowymi cząsteczkami, które gwarantują pewne osadzenie narzędzia, zmniejszając siłę docisku niezbędną podczas montażu, redukując tym samym ryzyko wyślizgiwania z gniazda wkrętu.

Ze strefą skrętą absorbującą energię kinetyczną obciążeń szczytowych. Chwył sześciokątny 1/4" do uchwytów wg DIN ISO 1173-F 6,3.

855/4 BDC



| Code | EAN | | mm | | | |
|-------------|---------|------|----|----|--|----|
| | 4013288 | | | | | |
| 05059900001 | 034120 | PZ 1 | 50 | 2" | | 10 |
| 05059902001 | 034137 | PZ 2 | 50 | 2" | | 10 |
| 05059904001 | 034144 | PZ 3 | 50 | 2" | | 10 |

855/4 BTH

Końcówki Torsion ze strefą skrętą absorbująca energię kinetyczną obciążeń szczytowych.

Stosowane z odpowiednim uchwytem osiągają najwyższą możliwą żywotność. Ekstra twarde. Chwył sześciokątny 1/4" do uchwytów wg DIN ISO 1173-F 6,3.

855/4 BTH



| Code | EAN | | mm | | | |
|-------------|---------|------|----|----|--|----|
| | 4013288 | | | | | |
| 05059910001 | 034335 | PZ 1 | 50 | 2" | | 10 |
| 05059912001 | 034342 | PZ 2 | 50 | 2" | | 10 |
| 05059914001 | 034359 | PZ 3 | 50 | 2" | | 10 |

855/4 BTZ

Końcówki BiTorsion ze strefą skrętną absorbująca energię kinetyczną obciążeń szczytowych.

Dzięki temu żywotność narzędzia ulega znacznemu wydłużeniu. Elastyczne, do uniwersalnego zastosowania.

Chwył sześciokątny 1/4" do uchwytów wg DIN ISO 1173-F 6,3.

855/4 BTZ



| | EAN | | | | | | | |
|-------------|---------|------|----|----|--|--|--|----|
| Code | 4013288 | | mm | | | | | |
| 05059920001 | 034601 | PZ 1 | 50 | 2" | | | | 10 |
| 05059922001 | 034618 | PZ 2 | 50 | 2" | | | | 10 |
| 05059924001 | 034625 | PZ 3 | 50 | 2" | | | | 10 |

855/4 TH

Końcówki ze strefą skrętną absorbującą energię kinetyczną obciążeń szczytowych, co dodatkowo zwiększa żywotność narzędzia. Ekstra twarde. Chwył sześciokątny 1/4" do uchwytów wg DIN ISO 1173-F 6,3.

855/4 TH



| | EAN | | | | | | | |
|-------------|---------|------|----|----|--|--|--|----|
| Code | 4013288 | | mm | | | | | |
| 05060055001 | 015068 | PZ 1 | 50 | 2" | | | | 10 |
| 05060060001 | 015075 | PZ 2 | 50 | 2" | | | | 10 |
| 05060065001 | 015082 | PZ 3 | 50 | 2" | | | | 10 |

855/4 TZ

Końcówki ze strefą skrętną absorbującą energię kinetyczną obciążeń szczytowych, co dodatkowo zwiększa żywotność narzędzia. Elastyczne, do uniwersalnego zastosowania. Chwył sześciokątny 1/4" do uchwytów wg DIN ISO 1173-F 6,3.

855/4 TZ



| | EAN | | | | | | | |
|-------------|---------|------|----|----|--|--|--|----|
| Code | 4013288 | | mm | | | | | |
| 05060005001 | 015099 | PZ 1 | 50 | 2" | | | | 10 |
| 05060010001 | 015105 | PZ 2 | 50 | 2" | | | | 10 |
| 05060015001 | 015112 | PZ 3 | 50 | 2" | | | | 10 |

855/4 TZ SB, na blisterze

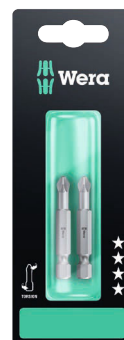

| | EAN | | | | | | | |
|-------------|---------|--|-------------|------------|--|--|--|---|
| Code | 4013288 | | | | | | | |
| 05134384001 | 037985 | | 855/4 TZ PZ | 2x PZ 1x50 | | | | 3 |
| 05134385001 | 037992 | | 855/4 TZ PZ | 2x PZ 2x50 | | | | 3 |
| 05134386001 | 038005 | | 855/4 TZ PZ | 2x PZ 3x50 | | | | 3 |



855/4 Z

Elastyczne, do uniwersalnego zastosowania.

Chwył sześciokątny 1/4" do uchwytów wg DIN ISO 1173-F 6,3.

855/4 Z



| Code | EAN | | | | | | |
|-------------|--------|------|-----|--------|-----|--|----|
| | | | mm | | mm | | |
| 05060027001 | 014955 | PZ 1 | 70 | 2 3/4" | 4,5 | | 10 |
| 05060029001 | 014962 | PZ 1 | 89 | 3 1/2" | 4,5 | | 10 |
| 05060031001 | 031426 | PZ 1 | 127 | 5" | 4,5 | | 10 |
| 05060030001 | 031259 | PZ 1 | 152 | 6" | 4,5 | | 10 |
| 05060033001 | 014979 | PZ 2 | 70 | 2 3/4" | 6,0 | | 10 |
| 05060035001 | 014986 | PZ 2 | 89 | 3 1/2" | 6,0 | | 10 |
| 05060037001 | 014993 | PZ 2 | 110 | 4 3/8" | 6,0 | | 10 |
| 05060036001 | 031440 | PZ 2 | 127 | 5" | 6,0 | | 10 |
| 05060038001 | 031297 | PZ 2 | 152 | 6" | 6,0 | | 10 |
| 05060041001 | 015006 | PZ 3 | 70 | 2 3/4" | - | | 10 |
| 05060043001 | 015013 | PZ 3 | 89 | 3 1/2" | - | | 10 |
| 05060045001 | 015020 | PZ 3 | 110 | 4 3/8" | - | | 10 |
| 05060047001 | 031433 | PZ 3 | 152 | 6" | - | | 10 |

855/4 Z SB, na blisterze



| Code | EAN | | | |
|-------------|--------|--|---------------------------|---|
| 05073523001 | 105905 | | 855/4 Z PZ 1x PZ 1x89 | 5 |
| 05073524001 | 106452 | | 855/4 Z PZ 1x PZ 2x89 | 5 |
| 05073525001 | 105912 | | 855/4 Z PZ 1x PZ 3x89 | 5 |
| 05136308001 | 213860 | | 855/4 Z PZ 1x PZ 1x152 | 3 |
| 05136309001 | 213877 | | 855/4 Z PZ 1x PZ 2x152 | 3 |
| 05136310001 | 213884 | | 855/4 Z PZ 1x PZ 3x152 | 3 |

855/2 Z

Chwył sześciokątny 5/16" do uchwytów wg DIN ISO 1173-D 8.

855/2 Z



| Code | EAN | | | | | | |
|-------------|--------|------|----|--------|-----|--|----|
| | | | mm | | mm | | |
| 05058005001 | 014863 | PZ 1 | 32 | 1 1/4" | 4,5 | | 10 |
| 05058010001 | 014870 | PZ 2 | 32 | 1 1/4" | 6,0 | | 10 |
| 05058015001 | 014887 | PZ 3 | 32 | 1 1/4" | 7,6 | | 10 |
| 05058020001 | 014894 | PZ 4 | 32 | 1 1/4" | - | | 10 |

855/11

Chwył gwintowany M 4.

855/11



| Code | EAN | | | | | | |
|-------------|--------|------|----|--------|-----|--|---|
| | | | mm | | mm | | |
| 05065096001 | 015426 | PZ 2 | 33 | 1 1/4" | 6,0 | | 5 |

855/12

Chwył gwintowany M 5.

855/12



| Code | EAN | | | | | | |
|-------------|--------|------|------|--------|-----|--|---|
| | | | mm | | mm | | |
| 05065129001 | 015457 | PZ 2 | 44,5 | 1 3/4" | 6,0 | | 5 |

851/4 PH/S PlusMinus

Końcówki płasko-krzyżowe. Powszechnie stosowane w elektronice połączenie profilu płaskiego i krzyżowego Phillips. Końcówki z profilem PlusMinus pozwalają na optymalne dokręcanie i odkręcanie wkrętów.

Elastyczne, do uniwersalnego zastosowania. Chwył sześciokątny 1/4" do uchwytów wg DIN ISO 1173-F 6,3.

851/4 PH/S PlusMinus



| Code | EAN | | | | | | |
|-------------|--------|-----|----|--------|-----|--|----|
| | | | mm | | mm | | |
| 05059720001 | 102577 | # 1 | 70 | 2 3/4" | 4,5 | | 10 |
| 05059721001 | 102584 | # 2 | 70 | 2 3/4" | 6 | | 10 |

855/4 PZ/S PlusMinus

Końcówki z połączeniem profilu płaskiego i Pozidriv, stosowane przede wszystkim w zaciskach szeregowych, skrzynkach bezpieczników, przełącznikach i przekaźnikach.

Elastyczne, do uniwersalnego zastosowania. Chwyt sześciokątny 1/4" do uchwytów wg DIN ISO 1173-F 6,3.

855/4 PZ/S PlusMinus



| | EAN | | | | | | |
|-------------|---------|-----|----|--------|-----|--|----|
| Code | 4013288 | | mm | mm | mm | | |
| 05059896001 | 102591 | # 1 | 70 | 2 3/4" | 4,5 | | 10 |
| 05059897001 | 102607 | # 2 | 70 | 2 3/4" | 6 | | 10 |

System Impaktor - do wyjątkowo trudnych zastosowań

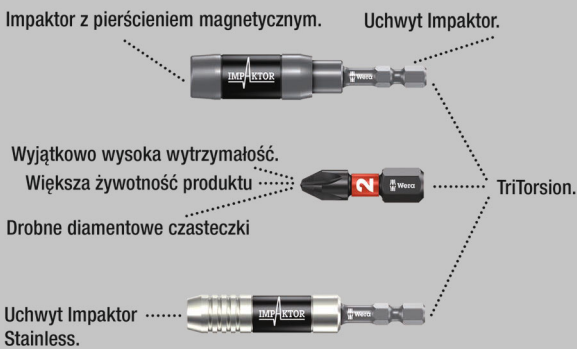

Wysokiej jakości groty do wkrętów z gniazdem TORX®. Technologia Impaktor umożliwia uzyskanie ponadprzeciętnej żywotności narzędzi nawet w wymagających warunkach pracy.

Powłoka diamentowa zapewnia zwiększone tarcie, ograniczając ryzyko wyslizgiwania się narzędzia z gniazda wkrętu.

Przeznaczone zwłaszcza do pracy z wkrętarkami udarowymi. Chwyt sześciokątny 1/4" do uchwytów wg DIN ISO 1173-D 6,3.

Bity Impaktor 867/1 IMP DC TORX® DIY

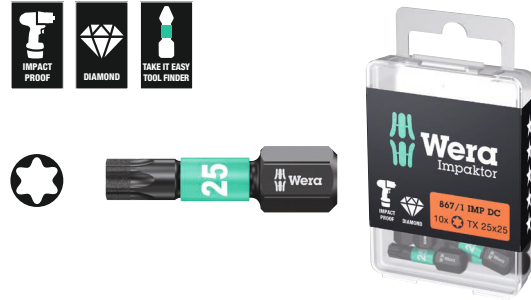

| Code | EAN | | | | | | |
|-------------|---------|--|----|----|----|------------------------------|---|
| Code | 4013288 | | mm | mm | mm | | |
| 05057628001 | 178688 | | | | | 867/1 IMP DC 10x TX 10x25 | 1 |
| 05057623001 | 169242 | | | | | 867/1 IMP DC 10x TX 15x25 | 1 |
| 05057624001 | 163165 | | | | | 867/1 IMP DC 10x TX 20x25 | 1 |
| 05057625001 | 157447 | | | | | 867/1 IMP DC 10x TX 25x25 | 1 |
| 05057626001 | 157454 | | | | | 867/1 IMP DC 10x TX 30x25 | 1 |
| 05057627001 | 157461 | | | | | 867/1 IMP DC 10x TX 40x25 | 1 |

867/1 IMP DC SB Impaktor, na blistrze



| Code | EAN | | | | | | |
|-------------|---------|--|----|----|----|-----------------------------|---|
| Code | 4013288 | | mm | mm | mm | | |
| 05073924001 | 163240 | | | | | 867/1 IMP DC 1x TX 20x25 | 5 |
| 05073925001 | 158406 | | | | | 867/1 IMP DC 1x TX 25x25 | 5 |
| 05073926001 | 158413 | | | | | 867/1 IMP DC 1x TX 30x25 | 5 |
| 05073927001 | 158420 | | | | | 867/1 IMP DC 1x TX 40x25 | 5 |

Bit-Box 15 Impaktor TX



| Code | EAN | | | | | | |
|-------------|---------|--|----|----|----|------------------------------|----|
| Code | 4013288 | | mm | mm | mm | | |
| 05057772001 | 187871 | | | | | 867/1 IMP DC 15x TX 20x25 | 10 |
| 05057775001 | 187888 | | | | | 867/1 IMP DC 15x TX 25x25 | 10 |
| 05057776001 | 187895 | | | | | 867/1 IMP DC 15x TX 30x25 | 10 |

Kraftform Stainless - stal nierdzewna zapobiegająca korozji nalotowej

Narzędzia Wera produkowane ze stali nierdzewnej eliminują ryzyko powstawania nieestetycznej korozji nalotowej.

Poddawane procesowi hartowania w piecach.

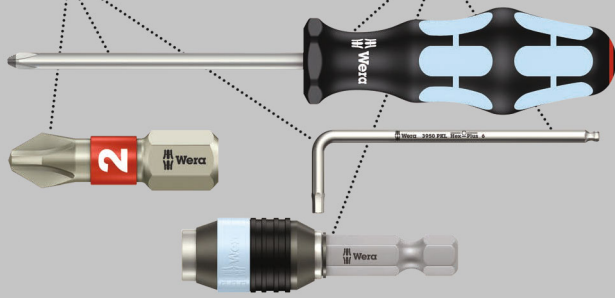

Wysokiej jakości grot z stali nierdzewnej do wkrętów z gniazdem TORX®. Narzędzia Wera produkowane ze stali nierdzewnej zapobiegają powstawaniu nieestetycznej korozji nalotowej. Strefa skrętna: strefa skrętna grotów absorbuje energię kinetyczną powstającą podczas obciążeń szczytowych. Zapobiega to przedwczesnemu zużyciu, wydłużając w ten sposób żywotność narzędzia. Chwył sześciokątny 1/4" do uchwytów wg DIN ISO 1173-D 6,3.

3867/1 TS TORX® ze stali nierdzewnej



| Code | EAN | | | | | |
|-------------|---------|-------|----|----|--|----|
| | 4013288 | | mm | | | |
| 05071030001 | 111043 | TX 8 | 25 | 1" | | 10 |
| 05071032001 | 111067 | TX 10 | 25 | 1" | | 10 |
| 05071033001 | 111074 | TX 15 | 25 | 1" | | 10 |
| 05071034001 | 111081 | TX 20 | 25 | 1" | | 10 |
| 05071035001 | 111098 | TX 25 | 25 | 1" | | 10 |
| 05071037001 | 111111 | TX 30 | 25 | 1" | | 10 |
| 05071038001 | 111128 | TX 40 | 25 | 1" | | 10 |

3867/1 TS SB TORX® ze stali nierdzewnej, na blistrze

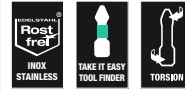

| Code | EAN | | | |
|-------------|---------|--|--------------------------------|---|
| | 4013288 | | | |
| 05073620001 | 117670 | | 3867/1 TS TORX® 1x TX 10x25 | 5 |
| 05073621001 | 117687 | | 3867/1 TS TORX® 1x TX 15x25 | 5 |
| 05073622001 | 117694 | | 3867/1 TS TORX® 1x TX 20x25 | 5 |
| 05073623001 | 117700 | | 3867/1 TS TORX® 1x TX 25x25 | 5 |
| 05073625001 | 117724 | | 3867/1 TS TORX® 1x TX 30x25 | 5 |

Dłuższa żywotność z systemem BiTorsion



Pochłanianie mniejszych obciążeń szczytowych dzięki sprężynie skrętnej zawartej w uchwycie.



Pochłanianie większych obciążeń szczytowych przez strefę skrętną grotów i końcówek.



Bez ryzyka przedwczesnego zużycia na skutek obciążeń szczytowych.

867/1 BDC TORX®

Grot z częścią roboczą pokrytą drobnymi diamentowymi cząsteczkami, które gwarantują pewne osadzenie narzędzia, zmniejszając siłę docisku niezbędną podczas montażu, redukując tym samym ryzyko wyślizgiwania się narzędzia z gniazda wkrętu.

Strefa skrętna absorbująca energię kinetyczną obciążeń szczytowych. Dzięki temu żywotność narzędzia ulega znacznemu wydłużeniu. Chwył sześciokątny 1/4" do uchwytów wg DIN ISO 1173-D 6,3.

867/1 BDC TORX®



| | EAN | | | | | | | | |
|-------------|---------|-------|----|----|--|--|--|--|----|
| Code | 4013288 | | mm | | | | | | |
| 05066100001 | 034038 | TX 10 | 25 | 1" | | | | | 10 |
| 05066102001 | 034045 | TX 15 | 25 | 1" | | | | | 10 |
| 05066104001 | 034052 | TX 20 | 25 | 1" | | | | | 10 |
| 05066106001 | 034069 | TX 25 | 25 | 1" | | | | | 10 |
| 05066108001 | 034076 | TX 30 | 25 | 1" | | | | | 10 |
| 05066110001 | 034083 | TX 40 | 25 | 1" | | | | | 10 |

867/1 BDC SB TORX®, na blistrze



| | EAN | | | | | | | | |
|-------------|---------|--|-----------------|-------------|--|--|--|--|---|
| Code | 4013288 | | | | | | | | |
| 05134374001 | 099778 | | 867/1 TORX® BDC | 1x TX 10x25 | | | | | 5 |
| 05134375001 | 099785 | | 867/1 TORX® BDC | 1x TX 15x25 | | | | | 5 |
| 05134376001 | 099792 | | 867/1 TORX® BDC | 1x TX 20x25 | | | | | 5 |
| 05134377001 | 099808 | | 867/1 TORX® BDC | 1x TX 25x25 | | | | | 5 |
| 05134378001 | 099822 | | 867/1 TORX® BDC | 1x TX 30x25 | | | | | 5 |
| 05134379001 | 099815 | | 867/1 TORX® BDC | 1x TX 40x25 | | | | | 5 |

867/1 BTZ TORX®

Groty ze strefą skrętną absorbująca energię kinetyczną obciążeń szczytowych.

Stosowane z odpowiednim uchwytem osiągają najwyższą możliwą żywotność. Elastyczne, do uniwersalnego zastosowania.

Chwyt sześciokątny 1/4" do uchwytów wg DIN ISO 1173-D 6,3.

867/1 BTZ TORX®



| | EAN | | | | | | | | |
|-------------|---------|-------|----|----|--|--|--|--|----|
| Code | 4013288 | | mm | | | | | | |
| 05066120001 | 034519 | TX 10 | 25 | 1" | | | | | 10 |
| 05066122001 | 034526 | TX 15 | 25 | 1" | | | | | 10 |
| 05066124001 | 034533 | TX 20 | 25 | 1" | | | | | 10 |
| 05066126001 | 034540 | TX 25 | 25 | 1" | | | | | 10 |
| 05066128001 | 034557 | TX 30 | 25 | 1" | | | | | 10 |
| 05066130001 | 034564 | TX 40 | 25 | 1" | | | | | 10 |

Bity z funkcją przytrzymywania 867/1 TORX® HF

- Do śrub z gniazdem TORX®
- Z funkcją przytrzymywania wkrętów z gniazdem TORX®
- Przeznaczone również do profili Würth ASSY i Altenloh SPAX T-STAR plus
- Chwyt sześciokątny 1/4" (seria Wera 1)
- Z systemem wyszukiwania narzędzi Wera „Take it easy“: system oznaczenia kolorystycznego narzędzi według rozmiaru

Bity z funkcją przytrzymywania 867/1 TORX® HF



| | EAN | | | | | | | | |
|---------------------------|---------|-------|----|----|--|--|--|--|----|
| Code | 4013288 | | mm | | | | | | |
| 05066140001 | 226334 | TX 10 | 25 | 1" | | | | | 10 |
| 05066141001 | 226341 | TX 15 | 25 | 1" | | | | | 10 |
| 05066142001 | 226365 | TX 20 | 25 | 1" | | | | | 10 |
| 05066143001 | 226358 | TX 25 | 25 | 1" | | | | | 10 |
| 05066144001 | 226389 | TX 30 | 25 | 1" | | | | | 10 |
| 05066145001 ¹⁾ | 226655 | TX 40 | 25 | 1" | | | | | 10 |

¹⁾Sześciokąt przelotowy, bez systemu „Take it easy“.



Bit-Box 20 TX HF



| Code | EAN | | | |
|-------------|---------|--|---------------------------------------|----|
| | 4013288 | | | |
| 0505777001 | 226013 | | 867/1 TORX® HF 20x TX 20x25 | 20 |
| 05057778001 | 226020 | | 867/1 TORX® HF 20x TX 25x25 | 20 |

867/1 TZ TORX®

Groty ze strefą skrętną absorbującą energię kinetyczną obciążeń szczytowych. Dzięki temu żywotność narzędzia ulega znacznemu wydłużeniu. Elastyczne, do uniwersalnego zastosowania.

Chwyt sześciokątny 1/4" do uchwytów wg DIN ISO 1173-D 6,3.

867/1 TZ TORX®



| Code | EAN | | | | | | |
|-------------|--------|--|-------|----|----|-----|----|
| Code | EAN | | mm | | mm | | |
| 05066300001 | 015709 | | TX 5 | 25 | 1" | 4,2 | 10 |
| 05066301001 | 015716 | | TX 6 | 25 | 1" | 4,2 | 10 |
| 05066302001 | 015723 | | TX 7 | 25 | 1" | 4,2 | 10 |
| 05066303001 | 015730 | | TX 8 | 25 | 1" | 4,2 | 10 |
| 05066304001 | 015747 | | TX 9 | 25 | 1" | 4,2 | 10 |
| 05066305001 | 015754 | | TX 10 | 25 | 1" | 4,2 | 10 |
| 05066308001 | 015761 | | TX 15 | 25 | 1" | 4,2 | 10 |
| 05066310001 | 015778 | | TX 20 | 25 | 1" | 4,8 | 10 |
| 05066312001 | 015785 | | TX 25 | 25 | 1" | 5,5 | 10 |
| 05066313001 | 015792 | | TX 27 | 25 | 1" | 5,5 | 10 |
| 05066315001 | 015808 | | TX 30 | 25 | 1" | 6,0 | 10 |
| 05066320001 | 015815 | | TX 40 | 25 | 1" | - | 10 |

867/1 TORX®



| | EAN | | | | | | |
|-------------|--------|--|-------|----|--------|------|----|
| Code | EAN | | mm | | mm | | |
| 05135140001 | 107114 | | TX 1 | 25 | 1" | 1,5 | 10 |
| 05135141001 | 107121 | | TX 2 | 25 | 1" | 1,5 | 10 |
| 05135142001 | 111456 | | TX 3 | 25 | 1" | 2,0 | 10 |
| 05135143001 | 111463 | | TX 4 | 25 | 1" | 2,0 | 10 |
| 05066492001 | 030405 | | TX 5 | 25 | 1" | 3,0 | 10 |
| 05066493001 | 030412 | | TX 6 | 25 | 1" | 3,0 | 10 |
| 05066494001 | 030429 | | TX 7 | 25 | 1" | 3,0 | 10 |
| 05066495001 | 030436 | | TX 8 | 25 | 1" | 3,0 | 10 |
| 05066496001 | 030443 | | TX 9 | 25 | 1" | 3,0 | 10 |
| 05066485001 | 030320 | | TX 10 | 25 | 1" | 4,0 | 10 |
| 05066486001 | 030337 | | TX 15 | 25 | 1" | 4,0 | 10 |
| 05066487001 | 030344 | | TX 20 | 25 | 1" | 5,0 | 10 |
| 05066488001 | 030351 | | TX 25 | 25 | 1" | 5,0 | 10 |
| 05066489001 | 030368 | | TX 27 | 25 | 1" | 6,0 | 10 |
| 05066490001 | 030375 | | TX 30 | 25 | 1" | 6,0 | 10 |
| 05066491001 | 030382 | | TX 40 | 25 | 1" | - | 10 |
| 05066325001 | 031174 | | TX 45 | 35 | 1 3/8" | 8,0 | 10 |
| 05066330001 | 031181 | | TX 50 | 35 | 1 3/8" | 9,0 | 10 |
| 05066335001 | 031167 | | TX 55 | 35 | 1 3/8" | 12,0 | 10 |

867/1 SB TORX®, na blistrze



| Code | EAN | | | |
|-------------|---------|--|---|---|
| | 4013288 | | | |
| 05073313001 | 029140 | | 867/1 TORX® 2x TX 10x25 | 5 |
| 05073340001 | 029591 | | 867/1 TORX® 2x TX 15x25 | 5 |
| 05073314001 | 029157 | | 867/1 TORX® 2x TX 20x25 | 5 |
| 05073315001 | 029164 | | 867/1 TORX® 2x TX 25x25 | 5 |
| 05073316001 | 029171 | | 867/1 TORX® 2x TX 30x25 | 5 |
| 05073317001 | 029188 | | 867/1 TORX® 2x TX 40x25 | 5 |
| 05073346001 | 125859 | | 867/1 TORX® 1x TX 50x35 | 5 |
| 05073375001 | 037503 | | 867/1 TORX® 1x TX 10x25 1x TX 15x25 1x TX 20x25 | 5 |
| 05073376001 | 037510 | | 867/1 TORX® 1x TX 25x25; 1x TX 30x25; 1x TX 40x25 | 5 |

867/1 DIY



| Code | EAN | | | |
|-------------|---------|--|------------------------------------|---|
| | 4013288 | | | |
| 05072406001 | 115799 | | 867/1 TORX® 10x TX 10x25 | 1 |
| 05072407001 | 115805 | | 867/1 TORX® 10x TX 15x25 | 1 |
| 05072408001 | 115812 | | 867/1 TORX® 10x TX 20x25 | 1 |
| 05072409001 | 115829 | | 867/1 TORX® 10x TX 25x25 | 1 |
| 05072411001 | 115843 | | 867/1 TORX® 10x TX 30x25 | 1 |
| 05072412001 | 115850 | | 867/1 TORX® 10x TX 40x25 | 1 |

867/1 TORX® DIY 100



| Code | EAN | | | |
|-------------|---------|--|-------------------------------------|---|
| | 4013288 | | | |
| 05072446001 | 138507 | | 867/1 TORX® 100x TX 10x25 | 1 |
| 05072447001 | 138514 | | 867/1 TORX® 100x TX 15x25 | 1 |
| 05072448001 | 138521 | | 867/1 TORX® 100x TX 20x25 | 1 |
| 05072449001 | 138538 | | 867/1 TORX® 100x TX 25x25 | 1 |
| 05072451001 | 138552 | | 867/1 TORX® 100x TX 30x25 | 1 |
| 05072452001 | 138569 | | 867/1 TORX® 100x TX 40x25 | 1 |

Bit-Box 20 TX



| Code | EAN | | | |
|-------------|---------|--|------------------------------------|----|
| | 4013288 | | | |
| 05057770001 | 187994 | | 867/1 TORX® 20x TX 20x25 | 20 |
| 05057773001 | 188007 | | 867/1 TORX® 20x TX 25x25 | 20 |

867/1 Z TORX® Wedge

Stożkowa geometria profilu umożliwia przytrzymanie wkrętów TORX® na narzędziu. Elastyczne, do uniwersalnego zastosowania.

Chwył sześciokątny 1/4" do uchwytów wg DIN ISO 1173-D 6,3.

867/1 Z TORX® Wedge



| Code | EAN | | | | | | | | |
|-------------|---------|--|-------|----|----|--|--|--|----|
| | 4013288 | | | | | | | | |
| 05066455001 | 016034 | | TX 15 | 25 | 1" | | | | 10 |
| 05066460001 | 016041 | | TX 20 | 25 | 1" | | | | 10 |
| 05066465001 | 016058 | | TX 25 | 25 | 1" | | | | 10 |



867/1 ZA TORX® z pilotem prowadzącym

Z pilotem prowadzącym, który w połączeniu z otworem wkrętu ułatwia centrowanie narzędzia. Elastyczne, do uniwersalnego zastosowania.

Chwył sześciokątny 1/4" do uchwytów wg DIN ISO 1173-D 6,3.

867/1 ZA TORX® z pilotem prowadzącym



| Code | EAN | | | | | | |
|-------------|---------|-------|----|----|-----|--|----|
| | 4013288 | | mm | mm | mm | | |
| 05066081001 | 107190 | TX 15 | 25 | 1" | 4,0 | | 10 |
| 05066082001 | 107206 | TX 20 | 25 | 1" | 5,0 | | 10 |
| 05066083001 | 107213 | TX 25 | 25 | 1" | 5,0 | | 10 |

System Impaktor - do wyjątkowo trudnych zastosowań

Impaktor z pierścieniem magnetycznym.

Uchwyt Impaktor.

Wyjątkowo wysoka wytrzymałość.

Większa żywotność produktu

Drobne diamentowe czasteczki

Uchwyt Impaktor
Stainless.



TriTorsion.

Technologia Impaktor umożliwia uzyskanie ponadprzeciętnej żywotności narzędzi nawet w wymagających warunkach pracy. Powłoka diamentowa zapewnia zwiększone tarcie, ograniczając ryzyko wyslizgiwania się narzędzia z gniazda wkrętu.

Przeznaczone zwłaszcza do pracy z wkrętarkami udarowymi. Chwył sześciokątny 1/4" do uchwytów wg DIN ISO 1173-F 6,3.

Bity Impaktor 867/4 IMP DC TORX® DIY



| Code | EAN | | | |
|-------------|---------|--|------------------------------------|---|
| | 4013288 | | | |
| 05057664001 | 163172 | | 867/4 IMP DC 5x TX 20x50 | 1 |
| 05057665001 | 157515 | | 867/4 IMP DC 5x TX 25x50 | 1 |
| 05057666001 | 157522 | | 867/4 IMP DC 5x TX 30x50 | 1 |
| 05057667001 | 157539 | | 867/4 IMP DC 5x TX 40x50 | 1 |

867/4 IMP DC SB Impaktor, na blisterze

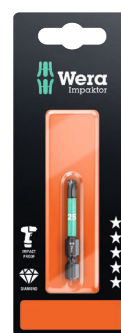

| Code | EAN | | | |
|-------------|---------|--|------------------------------------|---|
| | 4013288 | | | |
| 05073964001 | 163257 | | 867/4 IMP DC 1x TX 20x50 | 5 |
| 05073965001 | 158529 | | 867/4 IMP DC 1x TX 25x50 | 5 |
| 05073966001 | 158536 | | 867/4 IMP DC 1x TX 30x50 | 5 |
| 05073967001 | 158543 | | 867/4 IMP DC 1x TX 40x50 | 5 |

Narzędzia TORX® z funkcją przytrzymywania

Siła przytrzymująca śruby i wkręty TORX®.

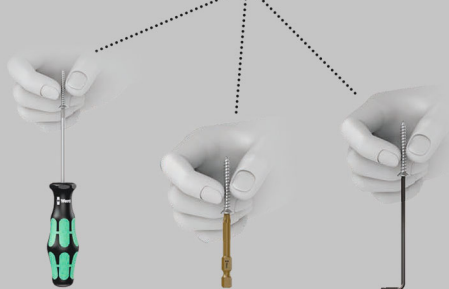

Opracowane przez firmę Wera narzędzia TORX® HF (HF - funkcja przytrzymywania) posiadają udoskonalony geometrycznie profil TORX®.

Siła przytrzymująca, która jest wynikiem docisku końcówki narzędzia do gniazda śruby lub wkrętu, umożliwia pewne ich przytrzymanie na narzędziu. Chwył sześciokątny 1/4" do uchwytów wg DIN ISO 1173-F 6,3.

Bity z funkcją przytrzymywania 867/4 TORX® HF

- Do śrub z gniazdem TORX®
- Z funkcją przytrzymywania wkrętów z gniazdem TORX®
- Przeznaczone również do profili Würth ASSY i Altenloh SPAX T-STAR plus
- Chwył sześciokątny 1/4" (seria Wera 4)
- Z systemem wyszukiwania narzędzi Wera „Take it easy“: system oznaczenia kolorystycznego narzędzi według rozmiaru

Bity z funkcją przytrzymywania 867/4 TORX® HF



| | EAN | | | | | | |
|---------------------------|---------|-------|----|----|-----|--|----|
| Code | 4013288 | | mm | mm | mm | | |
| 05060505001 | 226747 | TX 8 | 50 | 2" | 3,0 | | 10 |
| 05060506001 | 226754 | TX 10 | 50 | 2" | 4,0 | | 10 |
| 05060507001 | 226761 | TX 15 | 50 | 2" | 4,0 | | 10 |
| 05060508001 | 226778 | TX 20 | 50 | 2" | 4,5 | | 10 |
| 05060509001 | 226785 | TX 25 | 50 | 2" | 6,0 | | 10 |
| 05060510001 | 226792 | TX 30 | 50 | 2" | 6,0 | | 10 |
| 05060511001 ¹⁾ | 226808 | TX 40 | 50 | 2" | - | | 10 |

¹⁾Sześciokąt przelotowy, bez systemu „Take it easy“.

867/4 KK TORX®

Kulista końcówka: kulka umieszczona na końcówce wkrętaka pozwala na odchylenie osi narzędzia względem osi wkrętu, umożliwiając dokręcanie i odkręcanie pod kątem. Elastyczne, do uniwersalnego zastosowania. Chwył sześciokątny 1/4" do uchwytów wg DIN ISO 1173-F 6,3.

- Chwył sześciokątny 1/4" (seria Wera 4)

867/4 KK TORX®



| | EAN | | | | | | |
|-------------|---------|-------|----|--------|--|--|---|
| Code | 4013288 | | mm | mm | | | |
| 05059700001 | 155979 | TX 10 | 89 | 3 1/2" | | | 5 |
| 05059701001 | 155986 | TX 15 | 89 | 3 1/2" | | | 5 |
| 05059702001 | 155993 | TX 20 | 89 | 3 1/2" | | | 5 |
| 05059703001 | 156006 | TX 25 | 89 | 3 1/2" | | | 5 |
| 05059704001 | 156013 | TX 30 | 89 | 3 1/2" | | | 5 |
| 05059705001 | 156020 | TX 40 | 89 | 3 1/2" | | | 5 |



867/4 Z TORX®

Wysokiej jakości bity do śrub i wkrętów z gniazdem TORX®.
Ciężko-twarde, do uniwersalnego zastosowania.
Chwył sześciokątny 1/4" do uchwytów wg DIN ISO 1173-F 6,3.

867/4 Z TORX®



| Code | EAN | | | | | | |
|-------------|---------|-------|-----|--------|-----|--|----|
| Code | 4013288 | | mm | mm | mm | | |
| 05135200001 | 107138 | TX 1 | 50 | 2" | 2,0 | | 10 |
| 05135201001 | 107145 | TX 2 | 50 | 2" | 2,0 | | 10 |
| 05135202001 | 112620 | TX 3 | 50 | 2" | 2,0 | | 10 |
| 05135204001 | 041333 | TX 4 | 50 | 2" | 3,0 | | 10 |
| 05135205001 | 031808 | TX 5 | 50 | 2" | 3,0 | | 10 |
| 05308428001 | 041340 | TX 6 | 50 | 2" | 3,0 | | 10 |
| 05134740001 | 035905 | TX 6 | 70 | 2 3/4" | 3,0 | | 10 |
| 05332600001 | 033895 | TX 6 | 89 | 3 1/2" | 3,0 | | 10 |
| 05328448001 | 038432 | TX 6 | 152 | 6" | 3,0 | | 10 |
| 05160830001 | 113283 | TX 7 | 50 | 2" | 3,0 | | 10 |
| 05345047001 | 128423 | TX 7 | 70 | 2 3/4" | 3,0 | | 10 |
| 05060131001 | 030498 | TX 8 | 50 | 2" | 3,0 | | 10 |
| 05060098001 | 030504 | TX 8 | 70 | 2 3/4" | 3,0 | | 10 |
| 05060185001 | 030511 | TX 8 | 89 | 3 1/2" | 3,0 | | 10 |
| 05060195001 | 030528 | TX 8 | 152 | 6" | 3,0 | | 10 |
| 05319835001 | 128430 | TX 9 | 70 | 2 3/4" | 3,0 | | 10 |
| 05060193001 | 155566 | TX 9 | 89 | 3 1/2" | 3,0 | | 10 |
| 05060194001 | 156945 | TX 9 | 152 | 6" | 3,0 | | 10 |
| 05060132001 | 030535 | TX 10 | 50 | 2" | 4,0 | | 10 |
| 05060100001 | 016171 | TX 10 | 70 | 2 3/4" | 4,0 | | 10 |
| 05060186001 | 030481 | TX 10 | 89 | 3 1/2" | 4,0 | | 10 |
| 05060196001 | 030542 | TX 10 | 152 | 6" | 4,0 | | 10 |
| 05060133001 | 030559 | TX 15 | 50 | 2" | 4,0 | | 10 |
| 05060105001 | 016188 | TX 15 | 70 | 2 3/4" | 4,0 | | 10 |
| 05060187001 | 030566 | TX 15 | 89 | 3 1/2" | 4,0 | | 10 |
| 05060197001 | 030573 | TX 15 | 152 | 6" | 4,0 | | 10 |
| 05060134001 | 030580 | TX 20 | 50 | 2" | 4,5 | | 10 |
| 05060110001 | 016195 | TX 20 | 70 | 2 3/4" | 4,5 | | 10 |
| 05060188001 | 030597 | TX 20 | 89 | 3 1/2" | 4,5 | | 10 |
| 05060198001 | 030603 | TX 20 | 152 | 6" | 4,5 | | 10 |
| 05060135001 | 030610 | TX 25 | 50 | 2" | 6,0 | | 10 |
| 05060115001 | 016201 | TX 25 | 70 | 2 3/4" | 6,0 | | 10 |
| 05060189001 | 030627 | TX 25 | 89 | 3 1/2" | 6,0 | | 10 |
| 05060199001 | 030634 | TX 25 | 152 | 6" | 6,0 | | 10 |
| 05060136001 | 030641 | TX 27 | 50 | 2" | 6,0 | | 10 |
| 05060120001 | 016218 | TX 27 | 70 | 2 3/4" | 6,0 | | 10 |
| 05060190001 | 030658 | TX 27 | 89 | 3 1/2" | 6,0 | | 10 |
| 05060200001 | 030665 | TX 27 | 152 | 6" | 6,0 | | 10 |
| 05060137001 | 030672 | TX 30 | 50 | 2" | 6,0 | | 10 |
| 05060125001 | 016225 | TX 30 | 70 | 2 3/4" | 6,0 | | 10 |
| 05060191001 | 030689 | TX 30 | 89 | 3 1/2" | 6,0 | | 10 |
| 05060201001 | 030696 | TX 30 | 152 | 6" | 6,0 | | 10 |
| 05060138001 | 030702 | TX 40 | 50 | 2" | - | | 10 |
| 05060130001 | 016232 | TX 40 | 70 | 2 3/4" | - | | 10 |
| 05060192001 | 030719 | TX 40 | 89 | 3 1/2" | - | | 10 |
| 05060202001 | 030726 | TX 40 | 152 | 6" | - | | 10 |

Bity 867/4 Z TORX® SB



| Code | EAN | | | |
|-------------|---------|--|--------------------------------------|---|
| Code | 4013288 | | | |
| 05073720001 | 132789 | | 867/4 Z TORX® 2x TX 10x50 | 3 |
| 05073526001 | 105929 | | 867/4 Z TORX® 1x TX 10x89 | 5 |
| 05073470001 | 226273 | | 867/4 Z TORX® 3x TX 10x89 | 1 |
| 05136311001 | 213891 | | 867/4 Z TORX® 1x TX 10x152 | 3 |
| 05073721001 | 132796 | | 867/4 Z TORX® 2x TX 15x50 | 3 |
| 05073527001 | 105936 | | 867/4 Z TORX® 1x TX 15x89 | 5 |
| 05073471001 | 226228 | | 867/4 Z TORX® 3x TX 15x89 | 1 |
| 05136312001 | 213907 | | 867/4 Z TORX® 1x TX 15x152 | 3 |
| 05073722001 | 132802 | | 867/4 Z TORX® 2x TX 20x50 | 3 |
| 05073528001 | 105943 | | 867/4 Z TORX® 1x TX 20x89 | 5 |
| 05073472001 | 226235 | | 867/4 Z TORX® 3x TX 20x89 | 1 |
| 05136313001 | 213914 | | 867/4 Z TORX® 1x TX 20x152 | 3 |
| 05073723001 | 132826 | | 867/4 Z TORX® 2x TX 25x50 | 3 |
| 05073529001 | 105950 | | 867/4 Z TORX® 1x TX 25x89 | 5 |
| 05073473001 | 226242 | | 867/4 Z TORX® 3x TX 25x89 | 1 |
| 05136314001 | 213921 | | 867/4 Z TORX® 1x TX 25x152 | 3 |
| 05073724001 | 132833 | | 867/4 Z TORX® 2x TX 30x50 | 3 |
| 05073530001 | 105967 | | 867/4 Z TORX® 1x TX 30x89 | 5 |
| 05073474001 | 226259 | | 867/4 Z TORX® 3x TX 30x89 | 1 |
| 05136315001 | 213938 | | 867/4 Z TORX® 1x TX 30x152 | 3 |
| 05073531001 | 105974 | | 867/4 Z TORX® 1x TX 40x89 | 5 |
| 05136316001 | 213945 | | 867/4 Z TORX® 1x TX 40x152 | 3 |

867/2 Z TORX®

Elastyczne, do uniwersalnego zastosowania.

Chwyt sześciokątny 5/16" do uchwytów wg DIN ISO 1173-D 8.

867/2 Z TORX®



| | EAN | | | | | | |
|-------------|---------|-------|----|--------|------|--|----|
| Code | 4013288 | | mm | mm | mm | | |
| 05066901001 | 016096 | TX 20 | 35 | 1 3/8" | 4,5 | | 10 |
| 05066900001 | 016102 | TX 25 | 35 | 1 3/8" | 5,8 | | 10 |
| 05066902001 | 016119 | TX 27 | 35 | 1 3/8" | 5,8 | | 10 |
| 05066905001 | 016126 | TX 30 | 35 | 1 3/8" | 6,0 | | 10 |
| 05066910001 | 016133 | TX 40 | 35 | 1 3/8" | 7,0 | | 10 |
| 05066915001 | 016140 | TX 45 | 35 | 1 3/8" | - | | 10 |
| 05066920001 | 016157 | TX 50 | 35 | 1 3/8" | - | | 10 |
| 05066941001 | 104007 | TX 50 | 50 | 2" | - | | 10 |
| 05066950001 | 104526 | TX 50 | 70 | 2 3/4" | - | | 10 |
| 05066925001 | 016164 | TX 55 | 35 | 1 3/8" | 12,0 | | 10 |

867/12 TORX®

Elastyczne, do uniwersalnego zastosowania.

Chwyt gwintowany M 5.

867/12 TORX®



| | EAN | | | | | | |
|-------------|---------|-------|----|--------|-----|--|----|
| Code | 4013288 | | mm | mm | mm | | |
| 05064155001 | 026484 | TX 20 | 45 | 1 3/4" | 6,0 | | 10 |

867/15 TORX®

Elastyczne, do uniwersalnego zastosowania.

Chwyt gwintowany M 6.

867/15 TORX®



| | EAN | | | | | | |
|-------------|---------|-------|----|--------|-----|--|----|
| Code | 4013288 | | mm | mm | mm | | |
| 05064170001 | 032607 | TX 20 | 45 | 1 3/4" | 8,0 | | 10 |
| 05064175001 | 032980 | TX 25 | 45 | 1 3/4" | 8,0 | | 10 |

867/9 C TORX®, Halfmoon

Chwyt: 4 mm Halfmoon do mocowania bezpośrednio w maszynie.

867/9 C TORX®, Halfmoon



| | EAN | | | | | | |
|-------------|---------|-------|----|----------|-----|--|----|
| Code | 4013288 | | mm | mm | mm | | |
| 05135220001 | 112637 | TX 1 | 44 | 1 47/64" | 1,5 | | 10 |
| 05135221001 | 112644 | TX 2 | 44 | 1 47/64" | 1,5 | | 10 |
| 05135222001 | 112651 | TX 3 | 44 | 1 47/64" | 1,7 | | 10 |
| 05345352001 | 113597 | TX 4 | 44 | 1 47/64" | 1,8 | | 10 |
| 05345018001 | 113504 | TX 4 | 64 | 2 33/64" | 2,0 | | 10 |
| 05200496001 | 214881 | TX 5 | 44 | 1 47/64" | 1,6 | | 10 |
| 05345351001 | 113580 | TX 5 | 44 | 1 47/64" | 3,0 | | 10 |
| 05345032001 | 113542 | TX 5 | 64 | 2 33/64" | 2,0 | | 10 |
| 05345350001 | 113573 | TX 6 | 44 | 1 47/64" | 3,0 | | 10 |
| 05345056001 | 113566 | TX 6 | 64 | 2 33/64" | 2,0 | | 10 |
| 05332610001 | 035868 | TX 6 | 70 | 2 3/4" | 3,0 | | 10 |
| 05345035001 | 113559 | TX 7 | 64 | 2 33/64" | 2,3 | | 10 |
| 05345026001 | 113528 | TX 8 | 44 | 1 47/64" | 3,0 | | 10 |
| 05345028001 | 113535 | TX 8 | 64 | 2 33/64" | 3,0 | | 10 |
| 05332609001 | 035714 | TX 8 | 70 | 2 3/4" | 3,0 | | 10 |
| 05332607001 | 037107 | TX 10 | 70 | 2 3/4" | 3,0 | | 10 |

867/1 Z TORX® BO z otworem

Otwór grotu i trzpień zabezpieczający wkrętów TORX® BO zapobiegają odkręceniu wkrętu przez osoby nieuprawnione.

Do wkrętów z systemem zabezpieczającym. Elastyczne, do uniwersalnego zastosowania.

Chwyt sześciokątny 1/4" do uchwytów wg DIN ISO 1173-D 6,3.

867/1 Z TORX® BO z otworem



| | EAN | | | | | | |
|-------------|---------|-------|----|----|--|--|----|
| Code | 4013288 | | mm | mm | | | |
| 05066497001 | 015822 | TX 7 | 25 | 1" | | | 10 |
| 05066498001 | 015839 | TX 8 | 25 | 1" | | | 10 |
| 05066499001 | 015846 | TX 9 | 25 | 1" | | | 10 |
| 05066500001 | 015853 | TX 10 | 25 | 1" | | | 10 |
| 05066505001 | 015860 | TX 15 | 25 | 1" | | | 10 |
| 05066510001 | 015877 | TX 20 | 25 | 1" | | | 10 |
| 05066515001 | 015884 | TX 25 | 25 | 1" | | | 10 |
| 05066520001 | 015891 | TX 27 | 25 | 1" | | | 10 |
| 05066525001 | 015907 | TX 30 | 25 | 1" | | | 10 |
| 05066530001 | 015914 | TX 40 | 25 | 1" | | | 10 |



867/1 Z TORX® B0 z otworem, na blistrze



| Code | EAN | | | |
|-------------|---------|--|---------------------------------|---|
| | 4013288 | | | |
| 05073064001 | 202666 | | 867/1 Z TORX® B0 2x TX 20x25 | 5 |
| 05073065001 | 202673 | | 867/1 Z TORX® B0 2x TX 25x25 | 5 |
| 05073066001 | 202680 | | 867/1 Z TORX® B0 2x TX 30x25 | 5 |

3867/4 TORXR B0 z otworem, ze stali nierdzewnej

Wysokiej jakości końcówki ze stali nierdzewnej do wkrętów z gniazdem TORX®. Narzędzia Wera produkowane ze stali nierdzewnej zapobiegają powstawaniu nieestetycznej korozji nalotowej.

Chwył sześciokątny 1/4" do uchwytów wg DIN ISO 1173-F 6,3.

3867/4 TORXR B0 z otworem, ze stali nierdzewnej



| Code | EAN | | | | | | |
|-------------|---------|-------|----|--------|-----|--|----|
| | 4013288 | | mm | | mm | | |
| 05071089001 | 115546 | TX 10 | 89 | 3 1/2" | 4,0 | | 10 |
| 05071090001 | 115553 | TX 15 | 89 | 3 1/2" | 4,0 | | 10 |
| 05071091001 | 115560 | TX 20 | 89 | 3 1/2" | 4,5 | | 10 |
| 05071092001 | 115577 | TX 25 | 89 | 3 1/2" | 5,5 | | 10 |
| 05071094001 | 115584 | TX 30 | 89 | 3 1/2" | 6,0 | | 10 |

867/4 Z TORX® B0 z otworem

Elastyczne, do uniwersalnego zastosowania.

Chwył sześciokątny 1/4" do uchwytów wg DIN ISO 1173-F 6,3.

867/4 Z TORX® B0 z otworem



| Code | EAN | | | | | | |
|-------------|---------|-------|----|--------|-----|--|----|
| | 4013288 | | mm | | mm | | |
| 05060139001 | 030733 | TX 8 | 70 | 2 3/4" | 3,0 | | 10 |
| 05060048001 | 094513 | TX 8 | 89 | 3 1/2" | 3,0 | | 10 |
| 05060049001 | 094520 | TX 9 | 89 | 3 1/2" | 3,0 | | 10 |
| 05060140001 | 026897 | TX 10 | 70 | 2 3/4" | 4,0 | | 10 |
| 05060050001 | 094537 | TX 10 | 89 | 3 1/2" | 4,0 | | 5 |
| 05060141001 | 030740 | TX 15 | 70 | 2 3/4" | 4,0 | | 10 |
| 05060051001 | 094544 | TX 15 | 89 | 3 1/2" | 4,0 | | 5 |
| 05060142001 | 026903 | TX 20 | 70 | 2 3/4" | 4,5 | | 10 |
| 05060052001 | 094551 | TX 20 | 89 | 3 1/2" | 4,5 | | 5 |
| 05060143001 | 026910 | TX 25 | 70 | 2 3/4" | 6,0 | | 10 |
| 05060053001 | 094568 | TX 25 | 89 | 3 1/2" | 6,0 | | 10 |
| 05060144001 | 026927 | TX 27 | 70 | 2 3/4" | 6,0 | | 10 |
| 05060057001 | 094643 | TX 27 | 89 | 3 1/2" | 6,0 | | 5 |
| 05060145001 | 026934 | TX 30 | 70 | 2 3/4" | 6,0 | | 10 |
| 05060054001 | 094575 | TX 30 | 89 | 3 1/2" | 6,0 | | 5 |
| 05060146001 | 026941 | TX 40 | 70 | 2 3/4" | - | | 10 |
| 05060056001 | 094582 | TX 40 | 89 | 3 1/2" | - | | 5 |

867/4 Z TORX® BO z otworem, na blistrze

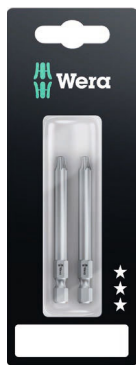

| Code | EAN | | | |
|-------------|---------|--|--|---|
| | 4013288 | | | |
| 05073070001 | 202604 | | 867/4 Z TORX® BO 2x TX 20x70 | 5 |
| 05073071001 | 202611 | | 867/4 Z TORX® BO 2x TX 25x70 | 5 |
| 05073072001 | 202628 | | 867/4 Z TORX® BO 2x TX 30x70 | 5 |
| 05073073001 | 202574 | | 867/4 Z TORX® BO 2x TX 40x70 | 5 |

867/1 IP TORX PLUS®

Profil TORX PLUS®: w porównaniu z tradycyjnym profilem TORX® poszerzenie ścianek przenoszących moment obrotowy między narzędziem a wkrętem osiągnięto poprzez zastosowanie profilu eliptycznego zamiast kołowego. Dzięki temu siła zastosowana podczas montażu jest rozkładana na większej powierzchni.

Zapewnia to przenoszenie wyższych momentów obrotowych oraz dodatkowo wydłuża okres użytkowania zarówno wkrętu, jak i narzędzia. Elastyczne. Chwył sześciokątny 1/4" do uchwytów wg DIN ISO 1173-D 6,3.

867/1 IP TORX PLUS®



| Code | EAN | | ⌀ | ℓ | ℓ | | | |
|-------------|---------|-------|----|----|---|--|--|----|
| | 4013288 | | | mm | | | | |
| 05135120001 | 112606 | 1 IP | 25 | 1" | | | | 10 |
| 05135121001 | 112613 | 2 IP | 25 | 1" | | | | 10 |
| 05160956001 | 113313 | 3 IP | 25 | 1" | | | | 10 |
| 05134695001 | 103109 | 4 IP | 25 | 1" | | | | 10 |
| 05066272001 | 035684 | 5 IP | 25 | 1" | | | | 10 |
| 05066274001 | 031556 | 6 IP | 25 | 1" | | | | 10 |
| 05066276001 | 031563 | 7 IP | 25 | 1" | | | | 10 |
| 05066278001 | 031570 | 8 IP | 25 | 1" | | | | 10 |
| 05066279001 | 033635 | 9 IP | 25 | 1" | | | | 10 |
| 05066280001 | 031549 | 10 IP | 25 | 1" | | | | 10 |
| 05066282001 | 031587 | 15 IP | 25 | 1" | | | | 10 |
| 05066284001 | 031594 | 20 IP | 25 | 1" | | | | 10 |
| 05066286001 | 031600 | 25 IP | 25 | 1" | | | | 10 |
| 05066287001 | 031617 | 27 IP | 25 | 1" | | | | 10 |
| 05066288001 | 031624 | 30 IP | 25 | 1" | | | | 10 |
| 05066290001 | 031631 | 40 IP | 25 | 1" | | | | 10 |

867/4 IP TORX PLUS®



| Code | EAN | | ⌀ | ℓ | ℓ | ∅ | | | |
|-------------|---------|-------|-----|--------|---|-----|--|--|----|
| | 4013288 | | | mm | | mm | | | |
| 05134664001 | 112514 | 1 IP | 50 | 2" | | 2,0 | | | 10 |
| 05134665001 | 112521 | 2 IP | 50 | 2" | | 2,0 | | | 10 |
| 05134668001 | 106568 | 3 IP | 50 | 2" | | 2,0 | | | 10 |
| 05134691001 | 103093 | 4 IP | 50 | 2" | | 3,0 | | | 10 |
| 05134678001 | 098030 | 5 IP | 50 | 2" | | 3,0 | | | 10 |
| 05134680001 | 037220 | 6 IP | 50 | 2" | | 3,0 | | | 10 |
| 05134667001 | 095596 | 6 IP | 89 | 3 1/2" | | 3,0 | | | 10 |
| 05134690001 | 095602 | 6 IP | 152 | 6" | | 3,0 | | | 10 |
| 05134681001 | 037237 | 7 IP | 50 | 2" | | 3,0 | | | 10 |
| 05134679001 | 037190 | 8 IP | 50 | 2" | | 3,0 | | | 10 |
| 05134670001 | 032812 | 8 IP | 89 | 3 1/2" | | 3,0 | | | 10 |
| 05134682001 | 037244 | 8 IP | 152 | 6" | | 3,0 | | | 10 |
| 05160917001 | 038951 | 9 IP | 50 | 2" | | 3,0 | | | 10 |
| 05134669001 | 033871 | 9 IP | 89 | 3 1/2" | | 3,0 | | | 10 |
| 05134683001 | 037251 | 10 IP | 50 | 2" | | 4,0 | | | 10 |
| 05134684001 | 037268 | 10 IP | 70 | 2 3/4" | | 4,0 | | | 10 |
| 05134671001 | 032829 | 10 IP | 89 | 3 1/2" | | 4,0 | | | 10 |
| 05134685001 | 037275 | 15 IP | 50 | 2" | | 4,0 | | | 10 |
| 05134686001 | 037282 | 15 IP | 70 | 2 3/4" | | 4,0 | | | 10 |
| 05134672001 | 032836 | 15 IP | 89 | 3 1/2" | | 4,0 | | | 10 |
| 05134687001 | 037299 | 20 IP | 50 | 2" | | 4,5 | | | 10 |
| 05134688001 | 037305 | 20 IP | 70 | 2 3/4" | | 4,5 | | | 10 |
| 05134673001 | 032843 | 20 IP | 89 | 3 1/2" | | 4,5 | | | 10 |
| 05134609001 | 224767 | 25 IP | 50 | 2" | | 6,0 | | | 10 |
| 05134674001 | 032850 | 25 IP | 89 | 3 1/2" | | 6,0 | | | 10 |
| 05134675001 | 032867 | 27 IP | 89 | 3 1/2" | | 6,0 | | | 10 |
| 05320430001 | 113382 | 30 IP | 50 | 2" | | 6,0 | | | 10 |
| 05134676001 | 032874 | 30 IP | 89 | 3 1/2" | | 6,0 | | | 10 |
| 05134677001 | 032881 | 40 IP | 89 | 3 1/2" | | - | | | 10 |

867/9 C IP TORX PLUS®, Halfmoon

Końcówki do wkrętów z gniazdem TORX PLUS®, twarde.
Chwył: 4 mm Halfmoon do mocowania bezpośrednio w maszynie.

867/9 C IP TORX PLUS®, Halfmoon



| Code | EAN | | ⌀ | ℓ | ℓ | ∅ | ℓ | ℓ | |
|-------------|---------|-------|----|----------|---|------|----|--------|----|
| | 4013288 | | | mm | | mm | mm | mm | |
| 05135230001 | 112668 | 1 IP | 44 | 1 47/64" | | 1,5 | 20 | 25/32" | 10 |
| 05135231001 | 112675 | 2 IP | 44 | 1 47/64" | | 1,5 | 20 | 25/32" | 10 |
| 05135232001 | 112682 | 3 IP | 44 | 1 47/64" | | 1,7 | 20 | 25/32" | 10 |
| 05326310001 | 113399 | 4 IP | 44 | 1 47/64" | | 2,0 | 20 | 25/32" | 10 |
| 05345019001 | 113511 | 4 IP | 64 | 2 33/64" | | 2,0 | 20 | 25/32" | 10 |
| 05135233001 | 112699 | 5 IP | 44 | 1 47/64" | | 2,0 | 20 | 25/32" | 10 |
| 05344900001 | 113498 | 6 IP | 44 | 1 47/64" | | 2,25 | 20 | 25/32" | 10 |
| 05135234001 | 112705 | 8 IP | 44 | 1 47/64" | | 3,0 | 20 | 25/32" | 10 |
| 05332606001 | 037091 | 8 IP | 70 | 2 3/4" | | 3,0 | 20 | 25/32" | 10 |
| 05135235001 | 112712 | 10 IP | 44 | 1 47/64" | | 3,0 | 20 | 25/32" | 10 |



IPR TORX PLUS®

Profil TORX PLUS® z pięcioma powierzchniami bocznymi i otworem. W przypadku tego profilu ilość powierzchni bocznych zmniejszono do pięciu oraz dodatkowo wykonano otwór, aby zabezpieczyć wkręty przed odkręceniem przez osoby nieuprawnione. W ten sposób odkręcenie wkrętów z użyciem standardowych narzędzi dostępnych w sprzedaży nie jest możliwe.

867/1 IPR TORX PLUS® z otworem



| | EAN | | | | | |
|-------------|---------|--------|----|--------|--|----|
| Code | 4013288 | | mm | | | |
| 05134699001 | 034878 | 8 IPR | 25 | 1" | | 10 |
| 05134698001 | 037817 | 9 IPR | 25 | 1" | | 10 |
| 05134700001 | 034823 | 10 IPR | 25 | 1" | | 10 |
| 05134701001 | 034724 | 15 IPR | 25 | 1" | | 10 |
| 05134702001 | 034731 | 20 IPR | 25 | 1" | | 10 |
| 05134703001 | 034748 | 25 IPR | 25 | 1" | | 10 |
| 05134704001 | 034847 | 27 IPR | 25 | 1" | | 10 |
| 05134705001 | 034830 | 30 IPR | 25 | 1" | | 10 |
| 05134706001 | 034854 | 40 IPR | 35 | 1 3/8" | | 10 |
| 05134707001 | 034861 | 45 IPR | 35 | 1 3/8" | | 10 |

867/4 IPR TORX PLUS® z otworem

Wysokiej jakości końcówki do wkrętów z gniazdem TORX PLUS®. Profil TORX PLUS® z pięcioma powierzchniami bocznymi. Chwył sześciokątny 1/4" do uchwytów wg DIN ISO 1173-F 6,3.

867/4 IPR TORX PLUS® z otworem



| | EAN | | | | | | |
|-------------|---------|--------|----|--------|-----|--|----|
| Code | 4013288 | | mm | | mm | | |
| 05160821001 | 160867 | 10 IPR | 50 | 2" | 4,0 | | 10 |
| 05134657001 | 155665 | 10 IPR | 89 | 3 1/2" | 4,0 | | 10 |
| 05134654001 | 155641 | 15 IPR | 50 | 2" | 4,0 | | 10 |
| 05134720001 | 037206 | 15 IPR | 89 | 3 1/2" | 4,0 | | 10 |
| 05204126001 | 160874 | 20 IPR | 50 | 2" | 4,5 | | 10 |
| 05259135001 | 160881 | 20 IPR | 89 | 3 1/2" | 4,5 | | 10 |
| 05134655001 | 155658 | 25 IPR | 50 | 2" | 6,0 | | 10 |
| 05134722001 | 160904 | 25 IPR | 89 | 3 1/2" | 6,0 | | 10 |
| 05134656001 | 156952 | 27 IPR | 50 | 2" | 6,0 | | 10 |
| 05134658001 | 155672 | 27 IPR | 89 | 3 1/2" | 6,0 | | 10 |
| 05134732001 | 160911 | 30 IPR | 50 | 2" | 6,0 | | 10 |
| 05134723001 | 160935 | 30 IPR | 89 | 3 1/2" | 6,0 | | 10 |

Dłuższa żywotność z systemem BiTorsion

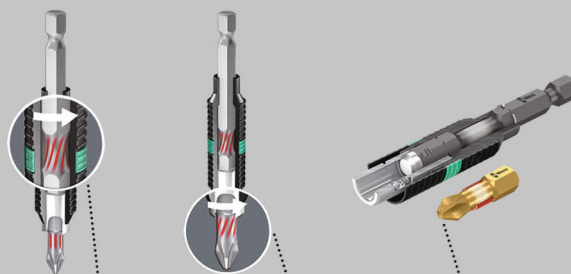

Pochłanianie mniejszych obciążeń szczytowych dzięki sprężynie skrętnej zawartej w uchwycie.

Pochłanianie większych obciążeń szczytowych przez strefę skrętną grotów i końcówek.

Bez ryzyka przedwczesnego zużycia na skutek obciążeń szczytowych.

800/1 BDC

Grot do wkrętów z rowkiem z częścią roboczą pokrytą drobnymi diamentowymi cząsteczkami, które gwarantują pewne osadzenie narzędzia, zmniejszając siłę docisku niezbędną podczas montażu, redukując tym samym ryzyko wyslizgiwania się narzędzia z gniazda wkrętu.

Ze strefą skrętną absorbującą energię kinetyczną obciążeń szczytowych. Chwył sześciokątny 1/4" do uchwytów wg DIN ISO 1173-D 6,3.

800/1 BDC



| | EAN | | | | | | | |
|-------------|---------|-----|-----|----|----|--|--|----|
| Code | 4013288 | mm | mm | mm | | | | |
| 05056172001 | 033949 | 0,8 | 5,5 | 25 | 1" | | | 10 |
| 05056174001 | 033956 | 1,0 | 5,5 | 25 | 1" | | | 10 |
| 05056176001 | 033963 | 1,2 | 6,5 | 25 | 1" | | | 10 |

800/1 BTZ

Strefa skrętna absorbująca energię kinetyczną obciążeń szczytowych.

Elastyczne, do uniwersalnego zastosowania. Chwył sześciokątny 1/4" do uchwytów wg DIN ISO 1173-D 6,3.

800/1 BTZ



| Code | EAN | mm | mm | mm | mm | mm | mm | mm |
|-------------|--------|-----|-----|----|----|----|----|----|
| 05056064001 | 034427 | 0,8 | 5,5 | 25 | 1" | | | 10 |
| 05056066001 | 034434 | 1,0 | 5,5 | 25 | 1" | | | 10 |
| 05056068001 | 034441 | 1,2 | 6,5 | 25 | 1" | | | 10 |

800/1 TZ

Groty ze strefą skrętną zapobiegającą przedwczesnemu zużyciu. Elastyczne, do uniwersalnego zastosowania.

Chwył sześciokątny 1/4" do uchwytów wg DIN ISO 1173-D 6,3.

800/1 TZ



| Code | EAN | mm | mm | mm | mm | mm | mm | mm |
|-------------|--------|-----|-----|----|----|-----|----|----|
| 05056203001 | 011145 | 0,5 | 4,0 | 25 | 1" | 4,0 | | 10 |
| 05056210001 | 011152 | 0,6 | 4,5 | 25 | 1" | 4,5 | | 10 |
| 05056220001 | 011169 | 0,8 | 5,5 | 25 | 1" | 5,5 | | 10 |
| 05056225001 | 011176 | 1,0 | 5,5 | 25 | 1" | 5,5 | | 10 |
| 05056233001 | 011183 | 1,2 | 6,5 | 25 | 1" | 6,2 | | 10 |
| 05056240001 | 011190 | 1,6 | 8,0 | 25 | 1" | 8,0 | | 10 |

800/1 Z

Elastyczne groty do wkrętów z rowkiem przeznaczone do uniwersalnego zastosowania. Chwył sześciokątny 1/4" do uchwytów wg DIN ISO 1173-D 6,3.

800/1 Z



| Code | EAN | mm | mm | mm | mm | mm | mm | mm |
|-------------|--------|-----|-----|----|----|-----|----|----|
| 05056200001 | 040831 | 0,5 | 3,0 | 25 | 1" | 3,0 | | 10 |
| 05072050001 | 030467 | 0,5 | 4,0 | 25 | 1" | 4,0 | | 10 |
| 05072055001 | 010933 | 0,6 | 4,5 | 25 | 1" | 4,5 | | 10 |
| 05072057001 | 010940 | 0,8 | 5,5 | 25 | 1" | 5,5 | | 10 |
| 05072059001 | 010957 | 1,0 | 5,5 | 25 | 1" | 5,5 | | 10 |
| 05072061001 | 010964 | 1,2 | 6,5 | 25 | 1" | 6,2 | | 10 |
| 05072063001 | 030450 | 1,2 | 8,0 | 25 | 1" | 8,0 | | 10 |
| 05072065001 | 010971 | 1,6 | 8,0 | 25 | 1" | 8,0 | | 10 |

Kraftform Stainless - stal nierdzewna zapobiegająca korozji nalotowej

Narzędzia Wera produkowane ze stali nierdzewnej eliminują ryzyko powstawania nieestetycznej korozji nalotowej.

Poddawane procesowi hartowania w piecach.

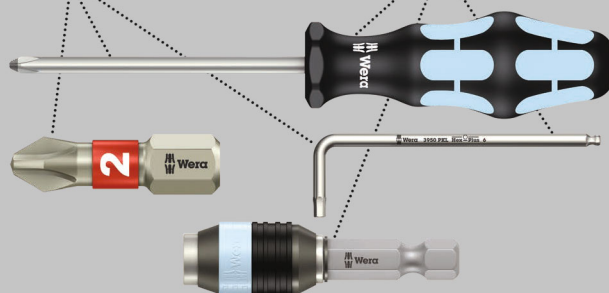

Wysokiej jakości końcówki ze stali nierdzewnej do wkrętów z rowkiem. Narzędzia Wera produkowane ze stali nierdzewnej zapobiegają powstawaniu nieestetycznej korozji nalotowej.

Chwył sześciokątny 1/4" do uchwytów wg DIN ISO 1173-F 6,3.



3800/4 ze stali nierdzewnej



| Code | EAN | mm | mm | mm | mm | mm | mm | mm |
|-------------|--------|-----|-----|----|--------|----|----|----|
| 05071080001 | 115669 | 1,0 | 5,5 | 89 | 3 1/2" | | | 10 |

800/4 Z

Elastyczne końcówki, przeznaczone do uniwersalnego zastosowania. Chwył sześciokątny 1/4" do uchwytów wg DIN ISO 1173-F 6,3.

800/4 Z



| | EAN | | | | | | |
|-------------|---------|-----|-----|-----|--------|-----|----|
| Code | 4013288 | mm | mm | mm | mm | mm | |
| 05059305001 | 011480 | 0,5 | 3,0 | 50 | 2" | 3,0 | 10 |
| 05059466001 | 011497 | 0,5 | 3,0 | 70 | 2 3/4" | 3,0 | 10 |
| 05059307001 | 011503 | 0,5 | 4,0 | 50 | 2" | 4,0 | 10 |
| 05059310001 | 011510 | 0,6 | 3,5 | 50 | 2" | 3,5 | 10 |
| 05059472001 | 011527 | 0,6 | 3,5 | 70 | 2 3/4" | 3,5 | 10 |
| 05059450001 | 031471 | 0,6 | 3,5 | 152 | 6" | 3,5 | 10 |
| 05059315001 | 011534 | 0,6 | 4,5 | 50 | 2" | 4,5 | 10 |
| 05059489001 | 094230 | 0,6 | 4,5 | 89 | 3 1/2" | 4,5 | 10 |
| 05059320001 | 011541 | 0,8 | 4,0 | 50 | 2" | 4,0 | 10 |
| 05059478001 | 011558 | 0,8 | 4,0 | 70 | 2 3/4" | 4,0 | 10 |
| 05059480001 | 011565 | 0,8 | 4,0 | 89 | 3 1/2" | 4,0 | 10 |
| 05059451001 | 031389 | 0,8 | 4,0 | 152 | 6" | 4,0 | 10 |
| 05059325001 | 011572 | 0,8 | 5,5 | 50 | 2" | 5,5 | 10 |
| 05059330001 | 011589 | 1,0 | 5,5 | 50 | 2" | 5,5 | 10 |
| 05059486001 | 011596 | 1,0 | 5,5 | 70 | 2 3/4" | 5,5 | 10 |
| 05059488001 | 011602 | 1,0 | 5,5 | 89 | 3 1/2" | 5,5 | 10 |
| 05059452001 | 031235 | 1,0 | 5,5 | 152 | 6" | 5,5 | 10 |
| 05059335001 | 035004 | 1,0 | 6,0 | 50 | 2" | 6,0 | 10 |
| 05059337001 | 011619 | 1,2 | 6,5 | 50 | 2" | 6,2 | 10 |
| 05059492001 | 011626 | 1,2 | 6,5 | 70 | 2 3/4" | 6,2 | 10 |
| 05059490001 | 094247 | 1,2 | 6,5 | 89 | 3 1/2" | 6,2 | 10 |
| 05059453001 | 031488 | 1,2 | 6,5 | 152 | 6" | 6,2 | 10 |
| 05059340001 | 011633 | 1,2 | 8,0 | 50 | 2" | 8,0 | 10 |
| 05059496001 | 011640 | 1,2 | 8,0 | 89 | 3 1/2" | 8,0 | 10 |
| 05059345001 | 011657 | 1,6 | 8,0 | 50 | 2" | 8,0 | 10 |
| 05059500001 | 011664 | 1,6 | 8,0 | 89 | 3 1/2" | 8,0 | 10 |

800/2 Z

Elastyczne groty, przeznaczone do uniwersalnego zastosowania. Chwył sześciokątny 5/16" do uchwytów wg DIN ISO 1173-D 8.

800/2 Z



| | EAN | | | | | | |
|-------------|---------|-----|------|----|----------|------|----|
| Code | 4013288 | mm | mm | mm | mm | mm | |
| 05057225001 | 011275 | 1,2 | 8,0 | 41 | 1 19/32" | 7,8 | 10 |
| 05057235001 | 011299 | 1,6 | 10,0 | 41 | 1 19/32" | 7,8 | 10 |
| 05057240001 | 011305 | 2,0 | 12,0 | 41 | 1 19/32" | 12,0 | 10 |

800/9 C

Końcówki odporne na przedwczesne pęknięcie, twarde. Chwył: Halfmoon, 4 mm.

800/9 C



| | EAN | | | | | | |
|-------------|---------|------|-----|----|----------|-----|----|
| Code | 4013288 | mm | mm | mm | mm | mm | |
| 05135265001 | 168276 | 0,23 | 1,5 | 44 | 1 47/64" | 1,5 | 10 |
| 05135264001 | 194770 | 0,35 | 2,5 | 44 | 1 47/64" | 2,5 | 10 |
| 05135266001 | 168283 | 0,40 | 2,0 | 44 | 1 47/64" | 2,0 | 10 |
| 05135267001 | 168290 | 0,50 | 3,0 | 44 | 1 47/64" | 3,0 | 10 |

System Impaktor - do wyjątkowo trudnych zastosowań

Impaktor z pierścieniem magnetycznym.

Uchwył Impaktor.

Wyjątkowo wysoka wytrzymałość.

Większa żywotność produktu

Drobne diamentowe czasteczki

Uchwył Impaktor
Stainless.

TriTorsion.

Wysokiej jakości groty Impaktor do wkrętów z gniazdem sześciokątnym. Technologia Impaktor umożliwia uzyskanie ponadprzeciętnej żywotności narzędzi nawet w wymagających warunkach pracy. Powłoka diamentowa zapewnia zwiększone tarcie, ograniczając ryzyko wyslizgiwania się narzędzia z gniazda wkrętu.

Profil Hex-Plus z większą powierzchnią styku w gnieździe, minimalizuje efekt działania karbu i ryzyko odkształcenia gniazda wkrętu. Chwył sześciokątny 1/4" do uchwytów wg DIN ISO 1173-D 6,3.

Bity Impaktor 840/1 IMP DC Hex-Plus DIY

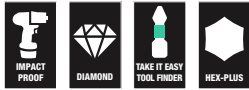

| Code | EAN | | | |
|-------------|---------|---|----------------------------|---|
| | 4013288 | | | |
| 05057603001 | 178701 | ⊙ | 840/1 IMP DC 10x 3.0x25 | 1 |
| 05057604001 | 157560 | ⊙ | 840/1 IMP DC 10x 4.0x25 | 1 |
| 05057605001 | 157423 | ⊙ | 840/1 IMP DC 10x 5.0x25 | 1 |
| 05057606001 | 157430 | ⊙ | 840/4 IMP DC 10x 6.0x25 | 1 |

840/1 IMP DC SB Impaktor, na blistrze



| Code | EAN | | | |
|-------------|---------|---|---------------------------|---|
| | 4013288 | | | |
| 05073904001 | 158338 | ⊙ | 840/1 IMP DC 1x 4.0x25 | 5 |
| 05073905001 | 158345 | ⊙ | 840/1 IMP DC 1x 5.0x25 | 5 |
| 05073906001 | 158352 | ⊙ | 840/1 IMP DC 1x 6.0x25 | 5 |

Kraftform Stainless - stal nierdzewna zapobiegająca korozji nalotowej

Narzędzia Wera produkowane ze stali nierdzewnej eliminują ryzyko powstawania nieestetycznej korozji nalotowej.

Poddawane procesowi hartowania w piecach.

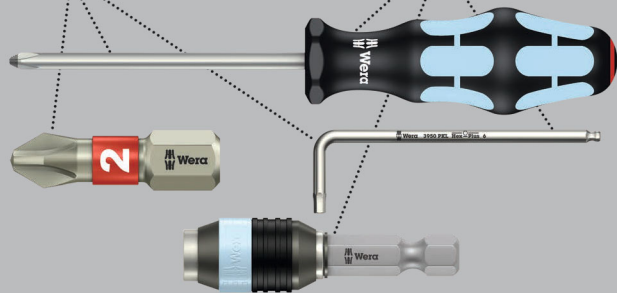

Wysokiej jakości groty ze stali nierdzewnej do wkrętów z gniazdem sześciokątnym. Narzędzia Wera produkowane ze stali nierdzewnej zapobiegają powstawaniu nieestetycznej korozji nalotowej.

Profil Hex-Plus, zapewniający większą powierzchnię styku w gnieździe, minimalizuje efekt działania karbu i ryzyko odkształcenia gniazda śruby. Strefa skrętna: strefa skrętna grotów absorbuje energię kinetyczną powstającą podczas obciążeni szczytowych. Zapobiega to przedwczesnemu zużyciu, wydłużając w ten sposób żywotność narzędzia. Chwyty sześciokątne 1/4" do uchwytów wg DIN ISO 1173-D 6,3.

3840/1 TS ze stali nierdzewnej



| Code | EAN | ⊙ | ⊙ | ⏏ | ⏏ | | | | |
|-------------|--------|-----|---|----|----|--|--|--|----|
| 05071070001 | 111197 | 1,5 | | 25 | 1" | | | | 10 |
| 05071071001 | 111203 | 2,0 | | 25 | 1" | | | | 10 |
| 05071072001 | 111210 | 2,5 | | 25 | 1" | | | | 10 |
| 05071073001 | 111227 | 3,0 | | 25 | 1" | | | | 10 |
| 05071074001 | 111234 | 4,0 | | 25 | 1" | | | | 10 |
| 05071075001 | 111241 | 5,0 | | 25 | 1" | | | | 10 |
| 05071077001 | 115478 | 5,5 | | 25 | 1" | | | | 10 |
| 05071076001 | 111258 | 6,0 | | 25 | 1" | | | | 10 |



Dłuższa żywotność z systemem BiTorsion

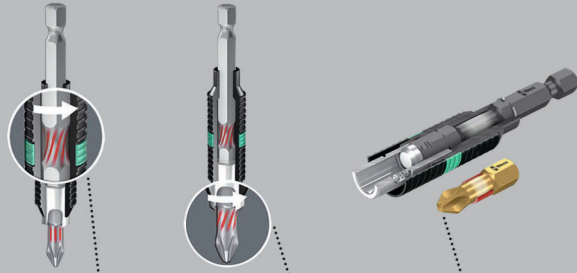

Pochłanianie mniejszych obciążeń szczytowych dzięki sprężynie skrętnej zawartej w uchwycie.

Pochłanianie większych obciążeń szczytowych przez strefę skrętą grotów i końcówek.

Bez ryzyka przedwczesnego zużycia na skutek obciążeń szczytowych.

Groty BiTorsion ze strefą skrętą absorbującą energię kinetyczną obciążeń szczytowych. Dzięki temu żywotność narzędzia ulega znacznemu wydłużeniu.

Chwyt sześciokątny 1/4" do uchwytów wg DIN ISO 1173-D 6,3.

840/1 BTZ

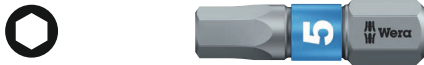

| Code | EAN | Ø | L | L ₁ | L ₂ | | | |
|-------------|--------|-----|----|----------------|----------------|--|--|----|
| 05056680001 | 182418 | 1,5 | 25 | 1" | | | | 10 |
| 05056681001 | 182425 | 2,0 | 25 | 1" | | | | 10 |
| 05056682001 | 182432 | 2,5 | 25 | 1" | | | | 10 |
| 05056683001 | 182449 | 3,0 | 25 | 1" | | | | 10 |
| 05056684001 | 182456 | 4,0 | 25 | 1" | | | | 10 |
| 05056685001 | 182463 | 5,0 | 25 | 1" | | | | 10 |
| 05056686001 | 182470 | 5,5 | 25 | 1" | | | | 10 |
| 05056687001 | 182487 | 6,0 | 25 | 1" | | | | 10 |

Hex-Plus - wydłuża żywotność wkrętów z gniazdem sześciokątnym

Zredukowana siła docisku dzięki zwiększonej powierzchni styku w łbie śruby lub wkrętu.

Większa żywotność produktu.

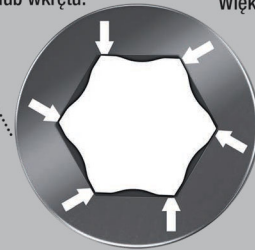

Elastyczne groty, do uniwersalnego zastosowania.

Profil Hex-Plus, zapewniający większą powierzchnię styku w gnieździe, minimalizuje efekt działania karbu i ryzyko odkształcenia gniazda wkrętu. Chwyt sześciokątny 1/4" do uchwytów wg DIN ISO 1173-D 6,3.

840/1 Z



| Code | EAN | Ø | Ø | L | L ₁ | L ₂ | | |
|-------------|--------|------|-------|----|----------------|----------------|--|----|
| 05056303001 | 012623 | 1,5 | | 25 | 1" | | | 10 |
| 05056305001 | 012630 | 2,0 | | 25 | 1" | | | 10 |
| 05056310001 | 012647 | 2,5 | | 25 | 1" | | | 10 |
| 05056315001 | 012654 | 3,0 | | 25 | 1" | | | 10 |
| 05056320001 | 012661 | 4,0 | | 25 | 1" | | | 10 |
| 05056325001 | 012678 | 5,0 | | 25 | 1" | | | 10 |
| 05056330001 | 012685 | 6,0 | | 25 | 1" | | | 10 |
| 05056332001 | 038173 | 7,0 | | 25 | 1" | | | 10 |
| 05056335001 | 012692 | 8,0 | | 25 | 1" | | | 10 |
| 05056340001 | 012708 | 10,0 | | 25 | 1" | | | 10 |
| 05135060001 | 106636 | | 0,05" | 25 | 1" | | | 10 |
| 05135070001 | 040862 | | 1/16" | 25 | 1" | | | 10 |
| 05135071001 | 040879 | | 5/64" | 25 | 1" | | | 10 |
| 05135072001 | 037725 | | 3/32" | 25 | 1" | | | 10 |
| 05135078001 | 036599 | | 7/64" | 25 | 1" | | | 10 |
| 05135073001 | 038067 | | 1/8" | 25 | 1" | | | 10 |
| 05135069001 | 040855 | | 9/64" | 25 | 1" | | | 10 |
| 05135074001 | 036506 | | 5/32" | 25 | 1" | | | 10 |
| 05135075001 | 037930 | | 3/16" | 25 | 1" | | | 10 |
| 05135079001 | 040893 | | 7/32" | 25 | 1" | | | 10 |
| 05135076001 | 040886 | | 1/4" | 25 | 1" | | | 10 |
| 05135077001 | 036360 | | 5/16" | 25 | 1" | | | 10 |
| 05135068001 | 040848 | | 3/8" | 25 | 1" | | | 10 |

840/1 Z SB Zestaw, na blistrze



| Code | EAN | | | |
|-------------|---------|--|--|---|
| | 4013288 | | | |
| 05073050001 | 202567 | | 840/1 Z Hex-Plus 2x 2.0x25 | 5 |
| 05073051001 | 202550 | | 840/1 Z Hex-Plus 2x 2.5x25 | 5 |
| 05073052001 | 202512 | | 840/1 Z Hex-Plus 2x 3.0x25 | 5 |
| 05073053001 | 202529 | | 840/1 Z Hex-Plus 2x 4.0x25 | 5 |
| 05073054001 | 202536 | | 840/1 Z Hex-Plus 2x 5.0x25 | 5 |
| 05073055001 | 202543 | | 840/1 Z Hex-Plus 2x 6.0x25 | 5 |
| 05073342001 | 029607 | | 840/1 Z Hex-Plus 1x 2.0x25; 1x 2.5x25; 1x 3.0x25 | 5 |
| 05073344001 | 029614 | | 840/1 Z Hex-Plus 1x 4.0x25; 1x 5.0x25; 1x 6.0x25 | 5 |

842/1 Z

Kulka umieszczona na końcówce wkrętaka pozwala na odchylenie osi narzędzia względem osi wkrętu, umożliwiając dokręcanie i odkręcanie pod kątem. Chwyty sześciokątne 1/4" do uchwytów wg DIN ISO 1173-D 6,3.

842/1 Z



| Code | EAN | | | | | | | |
|-------------|---------|-----|----|----|--|--|--|----|
| | 4013288 | mm | mm | | | | | |
| 05056350001 | 013156 | 2,5 | 25 | 1" | | | | 10 |
| 05056352001 | 013163 | 3,0 | 25 | 1" | | | | 10 |
| 05056354001 | 013170 | 4,0 | 25 | 1" | | | | 10 |
| 05056356001 | 013187 | 5,0 | 25 | 1" | | | | 10 |
| 05056358001 | 013194 | 6,0 | 25 | 1" | | | | 10 |

System Impaktor - do wyjątkowo trudnych zastosowań

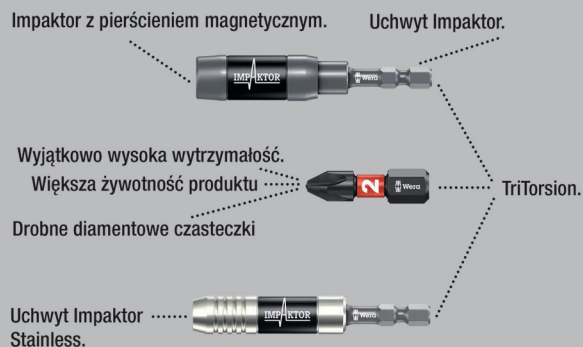

Wysokiej jakości końcówki Impaktor do wkrętów z gniazdem sześciokątnym. Technologia Impaktor umożliwia uzyskanie ponadprzeciętnej żywotności narzędzi nawet w wymagających warunkach pracy.

Powłoka diamentowa zapewnia zwiększone tarcie, ograniczając ryzyko wyslizgiwania się narzędzia z gniazda wkrętu. Profil Hex-Plus z większą powierzchnią styku w gnieździe, minimalizuje efekt działania karbu i ryzyko odkształcenia gniazda śruby. Chwyty sześciokątne 1/4" do uchwytów wg DIN ISO 1173-F 6,3.

Bity Impaktor 840/4 IMP DC Hex-Plus DIY



| Code | EAN | | | |
|-------------|---------|--|----------------------------------|---|
| | 4013288 | | | |
| 05057644001 | 157577 | | 840/4 IMP DC 5x 4.0x50 | 1 |
| 05057645001 | 157492 | | 840/4 IMP DC 5x 5.0x50 | 1 |
| 05057646001 | 157508 | | 840/4 IMP DC 5x 6.0x50 | 1 |



840/4 IMP DC SB Impaktor, na blistrze



| Code | EAN | | |
|-------------|--------|---|---------------------------|
| 05073944001 | 158451 | ○ | 840/4 IMP DC 1x 4.0x50 |
| 05073945001 | 158468 | ○ | 840/4 IMP DC 1x 5.0x50 |
| 05073946001 | 158475 | ○ | 840/4 IMP DC 1x 6.0x50 |

Kraffform Stainless - stal nierdzewna zapobiegająca korozji nalotowej

Narzędzia Wera produkowane ze stali nierdzewnej eliminują ryzyko powstawania nieestetycznej korozji nalotowej.

Poddawane procesowi hartowania w piecach.

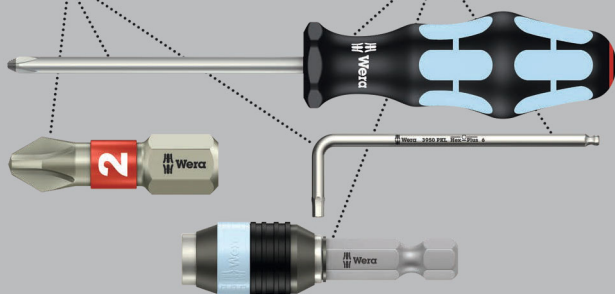

Wysokiej jakości końcówki ze stali nierdzewnej do wkrętów z gniazdem sześciokątnym. Narzędzia Wera produkowane ze stali nierdzewnej zapobiegają powstawaniu nieestetycznej korozji nalotowej.

Profil Hex-Plus, zapewniający większą powierzchnię styku w gnieździe, minimalizuje efekt działania karbu i ryzyko odkształcenia gniazda śruby. Chwyć sześciokątny 1/4" do uchwytów wg DIN ISO 1173-F 6,3.

3840/4 ze stali nierdzewnej



| | EAN | mm | mm | mm | mm | |
|-------------|---------|-----|-------|--------|--------|----|
| Code | 4013288 | mm | mm | mm | mm | |
| 05071101001 | 115621 | 3,0 | 89 | 3 1/2" | | 10 |
| 05071102001 | 115638 | 4,0 | 89 | 3 1/2" | | 10 |
| 05071103001 | 115645 | 5,0 | 89 | 3 1/2" | | 10 |
| 05071104001 | 115652 | 6,0 | 89 | 3 1/2" | | 10 |
| 05071105001 | 115676 | | 3/32" | 89 | 3 1/2" | 10 |
| 05071106001 | 115683 | | 1/8" | 89 | 3 1/2" | 10 |
| 05071107001 | 115690 | | 5/32" | 89 | 3 1/2" | 10 |
| 05071108001 | 115706 | | 3/16" | 89 | 3 1/2" | 10 |

Hex-Plus - wydłuża żywotność wkrętów z gniazdem sześciokątnym

Zredukowana siła docisku dzięki zwiększonej powierzchni styku w łbie śruby lub wkrętu.

Większa żywotność produktu.

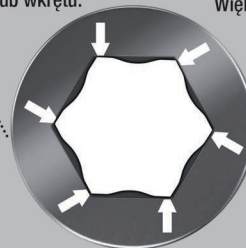

Bity 840/4 Z Take it easy

- Z systemem wyszukiwania narzędzi Take it easy: oznaczenie kolorystyczne rozmiaru

840/4 Z



| | EAN | ⌀ | ⌀ | L | L | ∅ | | |
|-------------|---------|-----|-------|-----|--------|-----|--|----|
| Code | 4013288 | mm | | mm | | mm | | |
| 05160885001 | 200976 | 0,9 | | 50 | 2" | 2,6 | | 10 |
| 05059602001 | 112408 | 1,5 | | 50 | 2" | 2,0 | | 10 |
| 05059603001 | 034694 | 2,0 | | 50 | 2" | 4,0 | | 10 |
| 05059628001 | 155450 | 2,0 | | 89 | 3 1/2" | 4,0 | | 5 |
| 05059604001 | 034700 | 2,5 | | 50 | 2" | 4,0 | | 10 |
| 05059629001 | 155467 | 2,5 | | 89 | 3 1/2" | 4,0 | | 5 |
| 05059605001 | 012906 | 3,0 | | 50 | 2" | 4,0 | | 10 |
| 05059630001 | 094254 | 3,0 | | 89 | 3 1/2" | 4,0 | | 5 |
| 05380033001 | 156433 | 3,0 | | 152 | 6" | 4,0 | | 5 |
| 05059610001 | 012913 | 4,0 | | 50 | 2" | 5,0 | | 10 |
| 05059631001 | 094261 | 4,0 | | 89 | 3 1/2" | 5,0 | | 5 |
| 05059634001 | 122964 | 4,0 | | 152 | 6" | 5,0 | | 5 |
| 05059615001 | 012920 | 5,0 | | 50 | 2" | 6,0 | | 10 |
| 05059632001 | 094278 | 5,0 | | 89 | 3 1/2" | 6,0 | | 5 |
| 05059635001 | 122971 | 5,0 | | 152 | 6" | 6,0 | | 5 |
| 05059620001 | 012937 | 6,0 | | 50 | 2" | 5,0 | | 10 |
| 05059633001 | 094285 | 6,0 | | 89 | 3 1/2" | - | | 5 |
| 05059636001 | 122988 | 6,0 | | 152 | 6" | - | | 5 |
| 05059625001 | 012944 | 8,0 | | 50 | 2" | - | | 10 |
| 05059637001 | 215031 | 8,0 | | 89 | 3 1/2" | - | | 5 |
| 05350430001 | 161406 | | 0,05" | 50 | 2" | 2,5 | | 10 |
| 05135090001 | 107053 | | 1/16" | 50 | 2" | 2,5 | | 10 |
| 05380045001 | 156730 | | 1/8" | 152 | 6" | 4,0 | | 5 |
| 05135091001 | 036414 | | 5/64" | 50 | 2" | 3,0 | | 10 |
| 05059660001 | 155474 | | 5/64" | 89 | 3 1/2" | 3,0 | | 5 |
| 05135092001 | 036421 | | 3/32" | 50 | 2" | 3,0 | | 10 |
| 05059661001 | 155481 | | 3/32" | 89 | 3 1/2" | 3,5 | | 5 |
| 05135093001 | 036438 | | 7/64" | 50 | 2" | 3,5 | | 10 |
| 05059662001 | 155498 | | 7/64" | 89 | 3 1/2" | 4,0 | | 5 |
| 05135094001 | 036445 | | 1/8" | 50 | 2" | 4,0 | | 10 |
| 05059663001 | 155504 | | 1/8" | 89 | 3 1/2" | 4,0 | | 5 |
| 05135095001 | 036377 | | 9/64" | 50 | 2" | 4,5 | | 10 |
| 05059664001 | 155511 | | 9/64" | 89 | 3 1/2" | 4,5 | | 5 |
| 05380046001 | 156822 | | 9/64" | 152 | 6" | 4,5 | | 5 |
| 05135096001 | 036384 | | 5/32" | 50 | 2" | 5,0 | | 10 |
| 05059665001 | 155528 | | 5/32" | 89 | 3 1/2" | 5,0 | | 5 |
| 05380047001 | 156839 | | 5/32" | 152 | 6" | 5,0 | | 5 |
| 05135097001 | 036391 | | 3/16" | 50 | 2" | 6,0 | | 10 |
| 05059666001 | 155535 | | 3/16" | 89 | 3 1/2" | 6,0 | | 5 |
| 05380048001 | 156846 | | 3/16" | 152 | 6" | 6,0 | | 5 |
| 05135098001 | 036407 | | 7/32" | 50 | 2" | - | | 10 |
| 05059667001 | 155542 | | 7/32" | 89 | 3 1/2" | - | | 5 |
| 05380049001 | 156853 | | 7/32" | 152 | 6" | - | | 5 |
| 05135099001 | 095589 | | 1/4" | 50 | 2" | - | | 10 |
| 05059668001 | 155559 | | 1/4" | 89 | 3 1/2" | - | | 5 |
| 05380050001 | 156860 | | 1/4" | 152 | 6" | - | | 5 |
| 05346288001 | 103895 | | 5/16" | 50 | 2" | - | | 10 |

Bity 840/4 Z SB



| Code | EAN | | | |
|-------------|---------|---|--------------------------------|---|
| | 4013288 | | | |
| 05073056001 | 202468 | ⊙ | 840/4 Z Hex-Plus 2x 2.0x50 | 3 |
| 05073057001 | 202475 | ⊙ | 840/4 Z Hex-Plus 2x 2.5x50 | 3 |
| 05073058001 | 202482 | ⊙ | 840/4 Z Hex-Plus 2x 3.0x50 | 3 |
| 05136301001 | 213792 | ⊙ | 840/4 Z Hex-Plus 1x 3.0x152 | 3 |
| 05073059001 | 202499 | ⊙ | 840/4 Z Hex-Plus 2x 4.0x50 | 3 |
| 05136302001 | 213808 | ⊙ | 840/4 Z Hex-Plus 1x 4.0x152 | 3 |
| 05073060001 | 202505 | ⊙ | 840/4 Z Hex-Plus 2x 5.0x50 | 3 |
| 05136303001 | 213815 | ⊙ | 840/4 Z Hex-Plus 1x 5.0x152 | 3 |
| 05073061001 | 202444 | ⊙ | 840/4 Z Hex-Plus 2x 6.0x50 | 3 |
| 05136304001 | 213822 | ⊙ | 840/4 Z Hex-Plus 1x 6.0x152 | 3 |



842/4

Kulka umieszczona na końcówce wkrętaka pozwala na odchylenie osi narzędzia względem osi wkrętu, umożliwiając dokręcanie i odkręcanie pod kątem. Chwył sześciokątny 1/4" do uchwytów wg DIN ISO 1173-F 6,3.

842/4



| Code | EAN | ⊙ | ⊙ | ⌄ | ⌄ | | | |
|-------------|---------|-----|-------|----|--------|--|--|---|
| Code | 4013288 | mm | | mm | | | | |
| 05059680001 | 155931 | 3,0 | | 89 | 3 1/2" | | | 5 |
| 05059681001 | 155948 | 4,0 | | 89 | 3 1/2" | | | 5 |
| 05059682001 | 155955 | 5,0 | | 89 | 3 1/2" | | | 5 |
| 05059683001 | 155962 | 6,0 | | 89 | 3 1/2" | | | 5 |
| 05380124001 | 156587 | | 3/32" | 89 | 3 1/2" | | | 5 |
| 05380125001 | 156594 | | 7/64" | 89 | 3 1/2" | | | 5 |
| 05380126001 | 156600 | | 1/8" | 89 | 3 1/2" | | | 5 |
| 05380127001 | 156617 | | 9/64" | 89 | 3 1/2" | | | 5 |
| 05380128001 | 156624 | | 5/32" | 89 | 3 1/2" | | | 5 |
| 05380129001 | 156631 | | 3/16" | 89 | 3 1/2" | | | 5 |
| 05380130001 | 156648 | | 7/32" | 89 | 3 1/2" | | | 5 |
| 05380131001 | 156655 | | 1/4" | 89 | 3 1/2" | | | 5 |

840/2 Z

Elastyczne groty do wkrętów z gniazdem sześciokątnym, do uniwersalnego zastosowania. Profil Hex-Plus, zapewniający większą powierzchnię styku w gnieździe, minimalizuje efekt działania karbu i ryzyko odkształcenia gniazda wkrętu. Chwył sześciokątny 5/16" do uchwytów wg DIN ISO 1173-D 8.

840/2 Z



| Code | EAN | ⊙ | ⊙ | ⌄ | ⌄ | | | |
|-------------|---------|----|---|----|---------|--|--|----|
| Code | 4013288 | mm | | mm | | | | |
| 05057505001 | 012753 | 3 | | 30 | 1 3/16" | | | 10 |
| 05057510001 | 012760 | 4 | | 30 | 1 3/16" | | | 10 |
| 05057515001 | 012777 | 5 | | 30 | 1 3/16" | | | 10 |
| 05057520001 | 012784 | 6 | | 30 | 1 3/16" | | | 10 |
| 05057525001 | 012791 | 8 | | 30 | 1 3/16" | | | 10 |
| 05057530001 | 012807 | 10 | | 30 | 1 3/16" | | | 10 |

840/9 C

Chwył: 4 mm Halfmoon do mocowania bezpośrednio w maszynie.

840/9 C



| Code | EAN | ⊙ | ⌄ | ⌄ | ∅ | | | |
|-------------|---------|-----|----|---|----------|-----|--|----|
| Code | 4013288 | mm | mm | | mm | | | |
| 05135268001 | 168306 | 1,5 | 44 | | 1 47/64" | 2,6 | | 10 |
| 05135269001 | 168313 | 2,0 | 44 | | 1 47/64" | 2,6 | | 10 |

840/1 Z Hex-Plus BO z otworem

Gniazdo wkrętów sześciokątnych BO (z otworem) posiada trzpień zabezpieczający, który zapobiega odkręceniu wkrętu przez osoby nieuprawnione standardowymi narzędziami do wkrętów z gniazdem sześciokątnym. Chwył sześciokątny 1/4" do uchwytów wg DIN ISO 1173-D 6,3.

840/1 Z Hex-Plus BO z otworem



| Code | EAN | ⊙ | ⌄ | ⌄ | | | | |
|-------------|---------|-----|----|---|----|--|--|----|
| Code | 4013288 | mm | mm | | | | | |
| 05056341001 | 038548 | 2,0 | 25 | | 1" | | | 10 |
| 05056342001 | 038555 | 2,5 | 25 | | 1" | | | 10 |
| 05056343001 | 038562 | 3,0 | 25 | | 1" | | | 10 |
| 05056344001 | 038593 | 4,0 | 25 | | 1" | | | 10 |
| 05056345001 | 038579 | 5,0 | 25 | | 1" | | | 10 |
| 05056346001 | 038586 | 6,0 | 25 | | 1" | | | 10 |

840/4 Z Hex-Plus B0 z otworem

Chwył sześciokątny 1/4" do uchwytów wg DIN ISO 1173-F 6,3.

840/4 Z Hex-Plus B0 z otworem



| | EAN | ⊙ | ⊙ | ⊙ | ⊙ | | ⊞ |
|-------------|---------|-----|----|--------|-----|--|---|
| Code | 4013288 | mm | mm | | mm | | |
| 05059640001 | 094292 | 2,0 | 89 | 3 1/2" | 4,0 | | 5 |
| 05059641001 | 094308 | 2,5 | 89 | 3 1/2" | 4,0 | | 5 |
| 05059642001 | 094315 | 3,0 | 89 | 3 1/2" | 4,0 | | 5 |
| 05059643001 | 094322 | 4,0 | 89 | 3 1/2" | 5,0 | | 5 |
| 05059644001 | 094339 | 5,0 | 89 | 3 1/2" | 6,0 | | 5 |
| 05059645001 | 094346 | 6,0 | 89 | 3 1/2" | - | | 5 |

Bit 1 "4 w 1" 9506 SB, na blistrze

Jeden bit umożliwia pracę z czterema różnymi profilami śrub i wkrętów (z gniazdem sześciokątnym o rozmiarach 3,0; 4,0; 5,0; 6,0). Znacząca redukcja wagi o ponad 50 %.

Zastosowanie dużych profili jest możliwe dzięki osadzonemu na sprężynie mniejszemu profilowi. Bit z chwytem sześciokątnym 1/4" (Wera seria 1) może być używany np. z grzechotkami do bitów i rękojeściami z uchwytem do bitów z Rapidaptor.

- Innowacyjny, wyjątkowo kompaktowy bit "4 w 1" - tylko jedno narzędzie do czterech różnych rozmiarów śrub i wkrętów
- Do śrub i wkrętów z gniazdem sześciokątnym, wielkość 3,0; 4,0; 5,0 i 6,0
- Elastyczne, do uniwersalnego zastosowania
- Chwył sześciokątny 1/4" (seria Wera 1)

Bit 1 "4 w 1" 9506 SB, na blistrze

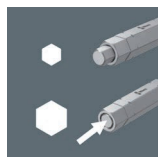
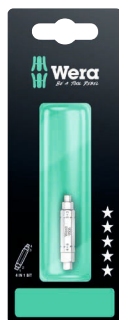

| Code | EAN | | ⊞ |
|-------------|--------|------------------------------------|---|
| 05073201001 | 225269 | | 1 |
| | | ⊙ 9506 1x 3,0; 4,0; 5,0; 6,0x37 | |

Bit 2 "4 w 1" 9507 SB, na blistrze

Jeden bit umożliwia pracę z czterema różnymi profilami śrub i wkrętów (do gniazd sześciokątnych o rozmiarach 2,5; 5,0; 6,0 oraz TORX® TX 25). Ze względu na znaczną oszczędność miejsca bit doskonale nadaje się do zastosowań w terenie.

Redukcja wagi o ponad 50 %. Zastosowanie dużych profili jest możliwe dzięki osadzonemu na sprężynie mniejszemu profilowi.

Bit sześciokątny 1/4" (Wera seria 1) może być używany np. z grzechotkami do bitów i rękojeściami z uchwytem do bitów z Rapidaptor.

- Innowacyjny, wyjątkowo kompaktowy bit "4 w 1" - tylko jedno narzędzie do czterech różnych rozmiarów śrub i wkrętów
- Do śrub i wkrętów z gniazdem sześciokątnym, wielkość 2,5; 5,0; 6,0 i śrub i wkrętów z gniazdem TORX® TX 25
- Elastyczne, do uniwersalnego zastosowania
- Chwył sześciokątny 1/4" (seria Wera 1)

Bit 2 "4 w 1" 9507 SB, na blistrze

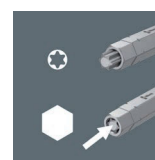

| Code | EAN | | ⊞ |
|-------------|--------|--------------------------------------|---|
| 05073202001 | 225276 | | 1 |
| | | ⊙ 9507 1x 2,5; 5,0; 6,0; TX 25x37 | |



System Impaktor - do wyjątkowo trudnych zastosowań



Wysokiej jakości groty do wkrętów z gniazdem czworokątnym. Technologia Impaktor umożliwia uzyskanie ponadprzeciętnej żywotności narzędzi nawet w wymagających warunkach pracy. Powłoka diamentowa zapewnia zwiększone tarcie, ograniczając ryzyko wyslizgiwania się narzędzia z gniazda wkrętu.

Przeznaczone zwłaszcza do pracy z wkrętarkami udarowymi. Chwyć sześciokątny 1/4" do uchwytów wg DIN ISO 1173-D 6,3.

Bity Impaktor do śrub z gniazdem czworokątnym 868/1 IMP DC DIY



| Code | EAN | | |
|-------------|--------|----------------------------|---|
| 05057631001 | 157478 | 868/1 IMP DC 10x # 2x25 | 1 |
| 05057632001 | 157485 | 868/1 IMP DC 10x # 3x25 | 1 |

868/1 IMP DC SB Impaktor, na blisterze



| Code | EAN | | |
|-------------|--------|---------------------------|---|
| 05073931001 | 158437 | 868/1 IMP DC 1x # 2x25 | 5 |
| 05073932001 | 158444 | 868/1 IMP DC 1x # 3x25 | 5 |

868/1 V

Wysokiej jakości groty do wkrętów z gniazdem czworokątnym. Siła przytrzymująca, która jest wynikiem docisku końcówki narzędzia do gniazda śruby lub wkrętu, umożliwia pewne ich przytrzymanie na narzędziu.

Elastyczne, do uniwersalnego zastosowania. Chwyć sześciokątny 1/4" do uchwytów wg DIN ISO 1173-D 6,3.

868/1 V

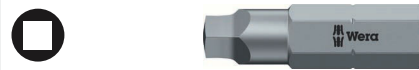

| Code | EAN | | | | | | |
|-------------|--------|-----|----|----|-----|--|----|
| 05340245001 | 118202 | # 1 | 25 | 1" | 6,1 | | 10 |
| 05066394001 | 113603 | # 2 | 25 | 1" | 6,1 | | 10 |
| 05066396001 | 169228 | # 3 | 25 | 1" | 6,1 | | 10 |

Bit-Box 20 V Robertson



| Code | EAN | | |
|-------------|--------|-----------------------|----|
| 05057790001 | 188083 | 868/1 V 20x # 2x25 | 20 |

868/1 Z

Wysokiej jakości groty do wkrętów z gniazdem czworokątnym.
Elastyczne, do uniwersalnego zastosowania. Chwyty sześciokątne
1/4" do uchwytów wg DIN ISO 1173-D 6,3.

868/1 Z



| | EAN | | | | | | |
|-------------|---------|------|----|----|-----|--|----|
| Code | 4013288 | | mm | | mm | | |
| 05066395001 | 030214 | # 00 | 25 | 1" | 3,5 | | 10 |
| 05066400001 | 030221 | # 0 | 25 | 1" | 3,5 | | 10 |
| 05066405001 | 030207 | # 1 | 25 | 1" | 4,5 | | 10 |
| 05066410001 | 030238 | # 2 | 25 | 1" | 6,0 | | 10 |
| 05066415001 | 030245 | # 3 | 25 | 1" | 6,0 | | 10 |
| 05066420001 | 030252 | # 4 | 25 | 1" | 8,0 | | 10 |

868/1 Z SB Zestaw, na blisterze



| | EAN | | | | |
|-------------|---------|--|----------------------|--|---|
| Code | 4013288 | | | | |
| 05073074001 | 202727 | | 868/1 Z 2x # 1x25 | | 5 |
| 05073075001 | 202710 | | 868/1 Z 2x # 2x25 | | 5 |

System Impaktor - do wyjątkowo trudnych zastosowań



Wysokiej jakości końcówki do wkrętów z gniazdem czworokątnym. Technologia Impaktor umożliwia uzyskanie ponadprzeciętnej żywotności narzędzi nawet w wymagających warunkach pracy.

Powłoka diamentowa zapewnia zwiększone tarcie, ograniczając ryzyko wyślizgiwania się narzędzia z gniazda wkrętu. Przeznaczone zwłaszcza do pracy z wkrętarkami udarowymi. Chwyty sześciokątne 1/4" do uchwytów wg DIN ISO 1173-F 6,3.

Bity Impaktor do śrub z gniazdem czworokątnym 868/4 IMP DC DIY



| | EAN | | | |
|-------------|---------|--|---------------------------|---|
| Code | 4013288 | | | |
| 05057671001 | 157546 | | 868/4 IMP DC 5x # 2x50 | 1 |
| 05057672001 | 157553 | | 868/4 IMP DC 5x # 3x50 | 1 |



868/4 IMP DC SB Impaktor, na blistrze



| Code | EAN | | |
|-------------|--------|---|---------------------------|
| 05073971001 | 158550 | ○ | 868/4 IMP DC 1x # 2x50 |
| 05073972001 | 158567 | ○ | 868/4 IMP DC 1x # 3x50 |

Kraftform Stainless - stal nierdzewna zapobiegająca korozji nalotowej

Narzędzia Wera produkowane ze stali nierdzewnej eliminują ryzyko powstawania nieestetycznej korozji nalotowej.

Poddawane procesowi hartowania w piecach.

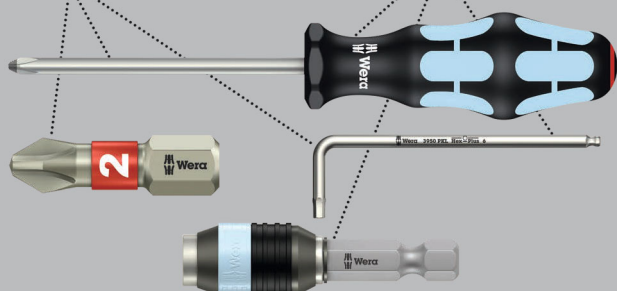

Wysokiej jakości końcówki ze stali nierdzewnej do wkrętów z gniazdem czworokątnym. Narzędzia Wera produkowane ze stali nierdzewnej zapobiegają powstawaniu nieestetycznej korozji nalotowej.

Chwył sześciokątny 1/4" do uchwytów wg DIN ISO 1173-F 6,3.

3868/4 ze stali nierdzewnej



| Code | EAN | ○ | ┆ | ┆ | ∅ | |
|-------------|--------|-----|----|--------|-----|----|
| 05071097001 | 115591 | # 1 | 89 | 3 1/2" | 4,5 | 10 |
| 05071098001 | 115607 | # 2 | 89 | 3 1/2" | 5,0 | 10 |
| 05071099001 | 115614 | # 3 | 89 | 3 1/2" | 5,5 | 10 |

868/4 BTZ



| | EAN | ○ | ┆ | ┆ | ∅ | | |
|-------------|---------|----|----|----|-----|--|----|
| Code | 4013288 | | mm | | mm | | |
| 05060147001 | 041272 | #1 | 50 | 2" | 4,2 | | 10 |
| 05060148001 | 041289 | #2 | 50 | 2" | 4,2 | | 10 |
| 05060149001 | 041296 | #3 | 50 | 2" | 5,5 | | 10 |

868/4 Square-Plus



| | EAN | ○ | ┆ | ┆ | ∅ | | |
|-------------|---------|------|-----|--------|-----|--|----|
| Code | 4013288 | | mm | | mm | | |
| 05060150001 | 030269 | # 00 | 50 | 2" | 3,5 | | 10 |
| 05060155001 | 030276 | # 0 | 50 | 2" | 3,5 | | 10 |
| 05060160001 | 030283 | # 1 | 50 | 2" | 4,5 | | 10 |
| 05060180001 | 041043 | # 1 | 70 | 2 3/4" | 4,5 | | 10 |
| 05134800001 | 040930 | # 1 | 89 | 3 1/2" | 4,5 | | 10 |
| 05134805001 | 040923 | # 1 | 152 | 6" | 4,5 | | 10 |
| 05060165001 | 030290 | # 2 | 50 | 2" | 6,0 | | 10 |
| 05060182001 | 041050 | # 2 | 70 | 2 3/4" | 6,0 | | 10 |
| 05134801001 | 040947 | # 2 | 89 | 3 1/2" | 6,0 | | 10 |
| 05134806001 | 040954 | # 2 | 152 | 6" | 6,0 | | 10 |
| 05060170001 | 030306 | # 3 | 50 | 2" | 6,0 | | 10 |
| 05060184001 | 032805 | # 3 | 70 | 2 3/4" | 6,0 | | 10 |
| 05134802001 | 040961 | # 3 | 89 | 3 1/2" | 6,0 | | 10 |
| 05134807001 | 040978 | # 3 | 152 | 6" | 6,0 | | 10 |
| 05060175001 | 030313 | # 4 | 50 | 2" | 8,0 | | 10 |

868/4 Z SB Zestaw, na blistrze



| Code | EAN | | |
|-------------|--------|---|--------------------------------|
| 05073076001 | 202703 | ○ | 868/4 Square-Plus 2x # 1x50 |
| 05073077001 | 202697 | ○ | 868/4 Square-Plus 2x # 2x50 |

868/4 V

Siła przytrzymująca, która jest wynikiem docisku końcówki narzędzia do gniazda śruby lub wkrętu, umożliwia pewne ich przytrzymanie na narzędziu.

868/4 V



| | EAN | | | | | | |
|-------------|---------|-----|-----|--------|-----|--|----|
| Code | 4013288 | | mm | | mm | | |
| 05060300001 | 169211 | # 1 | 50 | 2" | 4,5 | | 10 |
| 05060297001 | 169198 | # 1 | 89 | 3 1/2" | 4,5 | | 10 |
| 05060301001 | 113610 | # 2 | 50 | 2" | 6,0 | | 10 |
| 05060302001 | 113627 | # 2 | 70 | 2 3/4" | 6,0 | | 10 |
| 05060303001 | 113634 | # 2 | 89 | 3 1/2" | 6,0 | | 10 |
| 05060304001 | 113641 | # 2 | 152 | 6" | 6,0 | | 10 |
| 05060296001 | 169181 | # 3 | 50 | 2" | 6,0 | | 10 |
| 05060298001 | 169204 | # 3 | 89 | 3 1/2" | 6,0 | | 10 |

Groty i końcówki z powłoką diamentową

Drobne diamentowe cząsteczki, którymi pokryto groty i końcówki, „wcinają się” w gniazdo wkrętu.

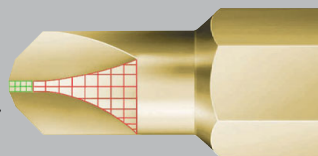

Powłoka diamentowa zapewnia pewne osadzenie groty w gnieździe wkrętu.

Wysokiej jakości groty z profilem Mplus. Możliwość przeniesienia większych wartości momentu obrotowego, powłoka diamentowa gwarantująca pewne osadzenie narzędzia w gnieździe wkrętu.

871/1 DC TORQ-SET® Mplus



| | EAN | | | | | | | |
|-------------|---------|----|------|----|--------|------|--|----|
| Code | 4013288 | | | mm | | mm | | |
| 05066638001 | 099525 | 4 | | 25 | 1" | 4,7 | | 10 |
| 05066640001 | 033161 | 6 | | 25 | 1" | 4,7 | | 10 |
| 05066642001 | 033178 | 8 | | 25 | 1" | 6,0 | | 10 |
| 05066644001 | 033185 | 10 | | 25 | 1" | 6,0 | | 10 |
| 05066646001 | 033192 | -- | 1/4" | 32 | 1 1/4" | 11,0 | | 10 |

871/1 TORQ-SET® Mplus

TORQ-SET® Mplus: Efektem wzmocnienia powierzchni bocznej w porównaniu z tradycyjnym profilem TORQ-SET® jest większy o ok. 70% moment zrywający skutkujący podwyższoną trwałością narzędzi. Elastyczne, do uniwersalnego zastosowania.

Chwył sześciokątny 1/4" do uchwytów wg DIN ISO 1173-D 6,3.

871/1 TORQ-SET® Mplus, 25 mm



| | EAN | | | | | | | |
|-------------|---------|----|------|----|----|-----|--|----|
| Code | 4013288 | | | mm | | mm | | |
| 05066618001 | 093073 | 0 | | 25 | 1" | 4,7 | | 10 |
| 05066619001 | 041562 | 1 | | 25 | 1" | 4,7 | | 10 |
| 05066620001 | 033086 | 2 | | 25 | 1" | 4,7 | | 10 |
| 05066622001 | 033093 | 3 | | 25 | 1" | 4,7 | | 10 |
| 05066624001 | 033109 | 4 | | 25 | 1" | 4,7 | | 10 |
| 05066626001 | 033116 | 5 | | 25 | 1" | 4,7 | | 10 |
| 05066628001 | 033123 | 6 | | 25 | 1" | 4,7 | | 10 |
| 05066630001 | 033130 | 8 | | 25 | 1" | 6,0 | | 10 |
| 05066632001 | 033147 | 10 | | 25 | 1" | 6,0 | | 10 |
| 05066633001 | 037558 | -- | 1/4" | 25 | 1" | 6,0 | | 10 |

871/1 TORQ-SET® Mplus, 32 mm



| | EAN | | | | | | | |
|-------------|---------|-------|--|----|--------|------|--|----|
| Code | 4013288 | | | mm | | mm | | |
| 05066634001 | 033154 | 1/4" | | 32 | 1 1/4" | 11,0 | | 10 |
| 05066635001 | 093011 | 5/16" | | 32 | 1 1/4" | 11,0 | | 10 |

871/4 DC TORQ-SET® Mplus

Wysokiej jakości końcówki z profilem Mplus. Możliwość przeniesienia większych wartości momentu obrotowego, powłoka diamentowa gwarantująca pewne osadzenie narzędzia w gnieździe wkrętu.

Chwył sześciokątny 1/4" do uchwytów wg DIN ISO 1173-F 6,3.

871/4 DC TORQ-SET® Mplus



| | EAN | | | | | | | |
|-------------|---------|----|------|----|----|--|--|----|
| Code | 4013288 | | | mm | | | | |
| 05324901001 | 162984 | 2 | | 50 | 2" | | | 10 |
| 05066688001 | 099532 | 4 | | 50 | 2" | | | 10 |
| 05066690001 | 033345 | 6 | | 50 | 2" | | | 10 |
| 05066692001 | 033352 | 8 | | 50 | 2" | | | 10 |
| 05066694001 | 033369 | 10 | | 50 | 2" | | | 10 |
| 05066696001 | 033376 | -- | 1/4" | 50 | 2" | | | 10 |



871/4 TORQ-SET® Mplus



| | EAN | | | | | | |
|-------------|---------|----|-------|----|--------|--|----|
| Code | 4013288 | | | mm | | | |
| 05066660001 | 033239 | 2 | | 50 | 2" | | 10 |
| 05066683001 | 094469 | 2 | | 89 | 3 1/2" | | 5 |
| 05066662001 | 033246 | 3 | | 50 | 2" | | 10 |
| 05066684001 | 094476 | 3 | | 89 | 3 1/2" | | 5 |
| 05066664001 | 033253 | 4 | | 50 | 2" | | 10 |
| 05066685001 | 094483 | 4 | | 89 | 3 1/2" | | 5 |
| 05066666001 | 033260 | 5 | | 50 | 2" | | 10 |
| 05066668001 | 033277 | 6 | | 50 | 2" | | 10 |
| 05066676001 | 033307 | 6 | | 70 | 2 3/4" | | 5 |
| 05066686001 | 094490 | 6 | | 89 | 3 1/2" | | 10 |
| 05066670001 | 033055 | 8 | | 50 | 2" | | 10 |
| 05066678001 | 033314 | 8 | | 70 | 2 3/4" | | 5 |
| 05066687001 | 094506 | 8 | | 89 | 3 1/2" | | 10 |
| 05066672001 | 033284 | 10 | | 50 | 2" | | 10 |
| 05066680001 | 033321 | 10 | | 70 | 2 3/4" | | 5 |
| 05066682001 | 033338 | 10 | | 89 | 3 1/2" | | 5 |
| 05066674001 | 033291 | -- | 1/4" | 50 | 2" | | 10 |
| 05221110001 | 035851 | -- | 5/16" | 50 | 2" | | 10 |

871/2 TORQ-SET® Mplus

Chwył sześciokątny 5/16" do uchwytów wg DIN ISO 1173-D 8.

871/2 TORQ-SET® Mplus



| | EAN | | | | | |
|-------------|---------|-------|----|--------|--|---|
| Code | 4013288 | | mm | | | |
| 05066654001 | 033208 | 1/4" | 32 | 1 1/4" | | 5 |
| 05066656001 | 033215 | 5/16" | 32 | 1 1/4" | | 5 |

875/1 TRI-WING®, 25 mm

Wysokiej jakości groty do wkrętów z gniazdem TRI-WING®. Elastyczne, do uniwersalnego zastosowania. Chwył sześciokątny 1/4" do uchwytów wg DIN ISO 1173-D 6,3.

875/1 TRI-WING®, 25 mm



| | EAN | | | | | | |
|-------------|---------|---|----|----|-----|--|----|
| Code | 4013288 | | mm | | mm | | |
| 05066758001 | 093059 | 0 | 25 | 1" | 4,7 | | 10 |
| 05066760001 | 033482 | 1 | 25 | 1" | 4,7 | | 10 |
| 05066762001 | 033499 | 2 | 25 | 1" | 4,7 | | 10 |
| 05066764001 | 033505 | 3 | 25 | 1" | 4,7 | | 10 |
| 05066766001 | 033512 | 4 | 25 | 1" | 6,2 | | 10 |
| 05066768001 | 033529 | 5 | 25 | 1" | 6,2 | | 10 |

875/4 TRI-WING®

Elastyczne, do uniwersalnego zastosowania. Chwył sześciokątny 1/4" do uchwytów wg DIN ISO 1173-F 6,3.

875/4 TRI-WING®



| | EAN | | | | | |
|-------------|---------|---|----|--------|--|---|
| Code | 4013288 | | mm | | | |
| 05066785001 | 094605 | 1 | 89 | 3 1/2" | | 5 |
| 05066786001 | 094612 | 2 | 89 | 3 1/2" | | 5 |
| 05066787001 | 094629 | 3 | 89 | 3 1/2" | | 5 |
| 05066788001 | 094636 | 4 | 89 | 3 1/2" | | 5 |

860/1 XZN

Wysokiej jakości groty do wkrętów z gniazdem dwunastokątnym XZN. Elastyczne, do uniwersalnego zastosowania. Chwył sześciokątny 1/4" do uchwytów wg DIN ISO 1173-D 6,3.

860/1 XZN



| | EAN | | | | | | |
|-------------|---------|------|----|----|------|--|----|
| Code | 4013288 | | mm | | mm | | |
| 05066150001 | 034953 | M 4 | 25 | 1" | 4,17 | | 10 |
| 05066155001 | 034960 | M 5 | 25 | 1" | 5,14 | | 10 |
| 05066160001 | 034977 | M 6 | 25 | 1" | - | | 10 |
| 05066165001 | 034984 | M 8 | 25 | 1" | 8,0 | | 5 |
| 05066170001 | 034991 | M 10 | 25 | 1" | 10,0 | | 5 |

872/9 Microstix®

Z chwytem Halfmoon 4 mm, do mocowania bezpośrednio w maszynie.

872/9 Microstix®



| | EAN | | | | | | |
|-------------|---------|----|----|-----|----------|--|----|
| Code | 4013288 | | mm | mm | | | |
| 05066850001 | 179272 | m | 44 | 2,0 | 1 47/64" | | 10 |
| 05066851001 | 179296 | 00 | 44 | 2,0 | 1 47/64" | | 10 |
| 05066852001 | 179302 | F | 44 | 2,0 | 1 47/64" | | 10 |
| 05066853001 | 179319 | 0 | 44 | 2,0 | 1 47/64" | | 10 |
| 05066854001 | 179326 | 1 | 44 | 2,0 | 1 47/64" | | 10 |

857/1 Z Spanner

Groty do wkrętów typu Spanner. Elastyczne, do uniwersalnego zastosowania. Chwyt sześciokątny 1/4" do uchwytyłów wg DIN ISO 1173-D 6,3.

857/1 Z Spanner



| | EAN | | | | | | |
|-------------|---------|----|----|----|------|--|----|
| Code | 4013288 | | mm | | mm | | |
| 05057150001 | 038609 | 4 | 25 | 1" | 3,18 | | 10 |
| 05057151001 | 038616 | 6 | 25 | 1" | 4,32 | | 10 |
| 05057152001 | 038623 | 8 | 25 | 1" | 5,21 | | 10 |
| 05057153001 | 038630 | 10 | 25 | 1" | 6,10 | | 10 |

857/4 Z Spanner

Elastyczne, do uniwersalnego zastosowania. Chwyt sześciokątny 1/4" do uchwytyłów wg DIN ISO 1173-F 6,3.

857/4 Z Spanner



| | EAN | | | | | | |
|-------------|---------|----|----|--------|------|--|---|
| Code | 4013288 | | mm | | mm | | |
| 05057160001 | 094810 | 4 | 89 | 3 1/2" | 3,18 | | 5 |
| 05057161001 | 094827 | 6 | 89 | 3 1/2" | 4,32 | | 5 |
| 05057162001 | 094834 | 8 | 89 | 3 1/2" | 5,21 | | 5 |
| 05057163001 | 094841 | 10 | 89 | 3 1/2" | 6,10 | | 5 |

Krafform Stainless - stal nierdzewna zapobiegająca korozji nalotowej

Narzędzia Wera produkowane ze stali nierdzewnej eliminują ryzyko powstawania nieestetycznej korozji nalotowej.

Poddawane procesowi hartowania w piecaku.

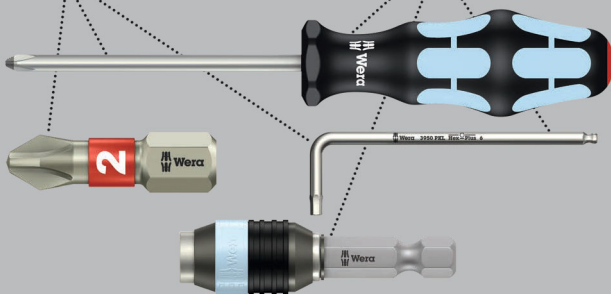

Wysokiej jakości końcówki nasadowe ze stali nierdzewnej do wkrętów i śrub z łbem sześciokątnym. Ze stali nierdzewnej zapobiegającej powstawaniu korozji nalotowej. Bez magnesu, ze sprężyną przytrzymującą. Chwyt sześciokątny 1/4" do uchwytyłów wg DIN ISO 1173-F 6,3.

3869/4 Końcówka nasadowa ze stali nierdzewnej



| | EAN | | | | | | |
|-------------|---------|------|------|------|------|--|---|
| Code | 4013288 | mm | | mm | mm | | |
| 05071222001 | 118127 | 7,0 | | 50,0 | 12,5 | | 5 |
| 05071223001 | 118257 | 8,0 | | 50,0 | 14,0 | | 5 |
| 05071224001 | 118141 | 10,0 | | 50,0 | 16,0 | | 5 |
| 05071225001 | 118158 | 13,0 | | 50,0 | 19,5 | | 5 |
| 05071228001 | 118189 | | 3/8" | 50,0 | 16,0 | | 5 |

869/4 Końcówka nasadowa

Bez magnesu. Chwyt sześciokątny 1/4" do uchwytyłów wg DIN ISO 1173-F 6,3.

869/4 Końcówka nasadowa



| | EAN | | | | | | |
|-------------|---------|------|-------|------|------|--|---|
| Code | 4013288 | mm | | mm | mm | | |
| 05060400001 | 100948 | 5,5 | | 50,0 | 11,0 | | 5 |
| 05060272001 | 016546 | 5,5 | | 65,0 | 9,0 | | 5 |
| 05060401001 | 100955 | 6,0 | | 50,0 | 11,0 | | 5 |
| 05060274001 | 016553 | 6,0 | | 65,0 | 11,0 | | 5 |
| 05060402001 | 100962 | 7,0 | | 50,0 | 11,0 | | 5 |
| 05060276001 | 016560 | 7,0 | | 65,0 | 11,0 | | 5 |
| 05060403001 | 100979 | 8,0 | | 50,0 | 12,5 | | 5 |
| 05060278001 | 016577 | 8,0 | | 65,0 | 12,5 | | 5 |
| 05060404001 | 100986 | 9,0 | | 50,0 | 14,0 | | 5 |
| 05060280001 | 016584 | 9,0 | | 65,0 | 14,0 | | 5 |
| 05060405001 | 100993 | 10,0 | | 50,0 | 14,0 | | 5 |
| 05060282001 | 016591 | 10,0 | | 65,0 | 14,0 | | 5 |
| 05060406001 | 101006 | 11,0 | | 50,0 | 16,0 | | 5 |
| 05060281001 | 031327 | 11,0 | | 65,0 | 16,0 | | 5 |
| 05060407001 | 101013 | 12,0 | | 50,0 | 18,0 | | 5 |
| 05060283001 | 031334 | 12,0 | | 65,0 | 18,0 | | 5 |
| 05060408001 | 101020 | 13,0 | | 50,0 | 18,0 | | 5 |
| 05060284001 | 016607 | 13,0 | | 65,0 | 19,0 | | 5 |
| 05060409001 | 101037 | | 1/4" | 50,0 | 11,0 | | 5 |
| 05060286001 | 016614 | | 1/4" | 65,0 | 11,0 | | 5 |
| 05060410001 | 101044 | | 5/16" | 50,0 | 12,5 | | 5 |
| 05060290001 | 016638 | | 5/16" | 65,0 | 12,5 | | 5 |
| 05060411001 | 101051 | | 3/8" | 50,0 | 14,0 | | 5 |
| 05060288001 | 016621 | | 3/8" | 65,0 | 14,0 | | 5 |
| 05060412001 | 101068 | | 7/16" | 50,0 | 16,0 | | 5 |



869/4 M Końcówka nasadowa z magnesem



| | EAN | | | | | | |
|-------------|---------|------|-------|------|------|--|---|
| Code | 4013288 | mm | | mm | mm | | |
| 05060420001 | 101075 | 5,5 | | 50,0 | 11,0 | | 5 |
| 05060210001 | 016652 | 5,5 | | 65,0 | 11,0 | | 5 |
| 05060421001 | 101082 | 6,0 | | 50,0 | 11,0 | | 5 |
| 05060215001 | 016669 | 6,0 | | 65,0 | 11,0 | | 5 |
| 05060422001 | 101099 | 7,0 | | 50,0 | 11,0 | | 5 |
| 05060220001 | 016676 | 7,0 | | 65,0 | 11,0 | | 5 |
| 05060423001 | 101105 | 8,0 | | 50,0 | 12,5 | | 5 |
| 05060225001 | 016683 | 8,0 | | 65,0 | 12,5 | | 5 |
| 05060424001 | 101112 | 9,0 | | 50,0 | 14,0 | | 5 |
| 05060230001 | 016690 | 9,0 | | 65,0 | 14,0 | | 5 |
| 05060425001 | 101129 | 10,0 | | 50,0 | 14,0 | | 5 |
| 05060235001 | 016706 | 10,0 | | 65,0 | 14,0 | | 5 |
| 05060426001 | 101136 | 11,0 | | 50,0 | 16,0 | | 5 |
| 05060237001 | 031501 | 11,0 | | 65,0 | 16,0 | | 5 |
| 05060427001 | 101143 | 12,0 | | 50,0 | 18,0 | | 5 |
| 05060238001 | 031495 | 12,0 | | 65,0 | 17,0 | | 5 |
| 05060428001 | 101150 | 13,0 | | 50,0 | 18,0 | | 5 |
| 05060240001 | 016713 | 13,0 | | 65,0 | 19,0 | | 5 |
| 05060429001 | 101167 | | 1/4" | 50,0 | 11,0 | | 5 |
| 05060255001 | 016720 | | 1/4" | 65,0 | 11,0 | | 5 |
| 05060430001 | 101174 | | 5/16" | 50,0 | 12,5 | | 5 |
| 05060260001 | 016737 | | 5/16" | 65,0 | 12,5 | | 5 |
| 05060431001 | 101181 | | 3/8" | 50,0 | 14,0 | | 5 |
| 05060265001 | 016744 | | 3/8" | 65,0 | 14,0 | | 5 |
| 05060432001 | 101198 | | 7/16" | 50,0 | 16,0 | | 5 |

869/4 M SB Końcówka nasadowa z magnesem, na blistrze



| Code | EAN | | | |
|-------------|---------|--|--------------------------------|---|
| | 4013288 | | | |
| 05073500001 | 105691 | | 869/4 M 1x 5.5x50.0 | 3 |
| 05073501001 | 105707 | | 869/4 M 1x 6.0x50.0 | 3 |
| 05073502001 | 106506 | | 869/4 M 1x 7.0x50.0 | 3 |
| 05073503001 | 105714 | | 869/4 M 1x 8.0x50.0 | 3 |
| 05073504001 | 105721 | | 869/4 M 1x 9.0x50.0 | 3 |
| 05073505001 | 105738 | | 869/4 M 1x 10.0x50.0 | 3 |
| 05073506001 | 105745 | | 869/4 M 1x 11.0x50.0 | 3 |
| 05073507001 | 105752 | | 869/4 M 1x 12.0x50.0 | 3 |
| 05073508001 | 105769 | | 869/4 M 1x 13.0x50.0 | 3 |
| 05073509001 | 105776 | | 869/4 M 1x 1/4"x50.0 | 3 |
| 05073510001 | 105783 | | 869/4 M 1x 3/8"x50.0 | 3 |

869/4 M SB Zestaw A



| Code | EAN | | | |
|-------------|--------|---|---|---|
| 05073495001 | 144584 | ● | 869/4 M 1x 7.0x50.0; 1x 8.0x50.0; 1x 10.0x50.0; 1x 12.0x50.0; 1x 13.0x50.0; 1x 1/4"x50.0; 1x 5/16"x50.0; 1x 3/8"x50.0 | 1 |

869/9 Końcówka nasadowa

Końcówki nasadowe metryczne do wkrętów i śrub z łbem sześciokątnym. Bez magnesu. Z chwytem Halfmoon 4 mm, do mocowania bezpośredniego w

869/9 Końcówka nasadowa



| | EAN | ● | ⌈ | ∅ | | | | |
|-------------|---------|-----|------|-----|--|--|--|----|
| Code | 4013288 | mm | mm | mm | | | | |
| 05135224001 | 190505 | 2,5 | 44,0 | 5,0 | | | | 10 |
| 05135225001 | 190499 | 3,0 | 44,0 | 5,0 | | | | 10 |

879/4 Końcówka z gwintem wewnętrznym

Końcówka z gwintem wewnętrznym do wkrętów dwugwintowych i śrub z łbem gwintowanym. Chwyć sześciokątny 1/4" do uchwytów wg DIN ISO 1173-F 6,3.

879/4 Końcówka z gwintem wewnętrznym



| | EAN | ⊕ | ⌈ | ⌈ | ∅ | | | |
|-------------|---------|-----|------|----|------|--|--|---|
| Code | 4013288 | | mm | | mm | | | |
| 05135903001 | 035059 | M8 | 50,0 | 2" | 12,0 | | | 5 |
| 05135904001 | 035066 | M10 | 50,0 | 2" | 12,0 | | | 5 |





Uchwyty i adaptory



System Impaktor - do wyjątkowo trudnych zastosowań

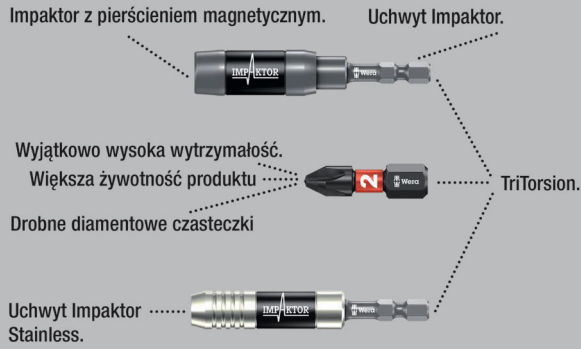

Uchwyt Impaktor zapewnia pochłanianie maksymalnych obciążeń szczytowych. Wyjątkowo efektywny dzięki podwójnej sprężynie skrętnej. Pierścień przytrzymujący gwarantujący pewne osadzenie grotów w uchwycie.

Magnes niezawodnie przytrzymujący grot i wkręty. Świadome wyeliminowanie małych elementów, które ulegają uszkodzeniom mechanicznym, pozwala wykonać ze stali nierdzewnej uchwytowi Impaktor z pierścieniem przytrzymującym i magnesem na przenoszenie wysokich obciążeń dynamicznych. Przeznaczony przede wszystkim do zastosowań przemysłowych, np. na zrobotyzowanych stanowiskach montażowych.

Gniazdo: do grotów sześciokątnych 1/4" wg DIN ISO 1173-C 6,3. Chwyty: sześciokątny 1/4", do wkrętarek z uchwytem wg DIN ISO 1173-F 6,3.

897/4 IMP Uchwyt Impaktor z pierścieniem przytrzymującym i magnesem



| | EAN | | | | | | |
|-------------|---------|------|----|----|------|--|---|
| Code | 4013288 | | mm | | | | |
| 05057675001 | 157805 | 1/4" | 75 | 3" | 1/4" | | 5 |

897/4 IMP R Uchwyt Impaktor z pierścieniem przytrzymującym i pierścieniem magnetycznym

Z pierścieniem pewnie przytrzymującym nawet duże i ciężkie wkręty, dzięki czemu możliwe jest szybkie i niezawodne osadzenie wkrętu.

Idealny przy wykonywaniu prac nad głową. Jeśli specyfika wykonywanej pracy wyklucza wykorzystanie siły magnetycznej przy montażu, np. podczas prac przy elementach metalowych, magnes można odciągnąć ze strefy wkręcania i w ten sposób go „wyłączyć”. Przeznaczony przede wszystkim do ręcznych prac montażowych z użyciem wkrętarek. Gniazdo: do grotów sześciokątnych 1/4" wg DIN ISO 1173-C 6,3. Chwyty: sześciokątny 1/4", do wkrętarek z uchwytem wg DIN ISO 1173-F 6,3.

897/4 IMP R Uchwyt Impaktor z pierścieniem przytrzymującym i pierścieniem magnetycznym

| | EAN | | | | | | |
|-------------|---------|------|----|----|------|--|---|
| Code | 4013288 | | mm | | | | |
| 05057676001 | 157812 | 1/4" | 75 | 3" | 1/4" | | 5 |

897/4 IMP R SB Uchwyt Impaktor z pierścieniem przytrzymującym i pierścieniem magnetycznym, na blistrze



| | EAN | | | | | | |
|-------------|---------|--|--|--|--|--------------------------------|---|
| Code | 4013288 | | | | | | |
| 05073990001 | 157836 | | | | | 897/4 Impaktor R 1x 1/4"x75 | 3 |

Rapidaptor - kompaktowy cud funkcjonalności

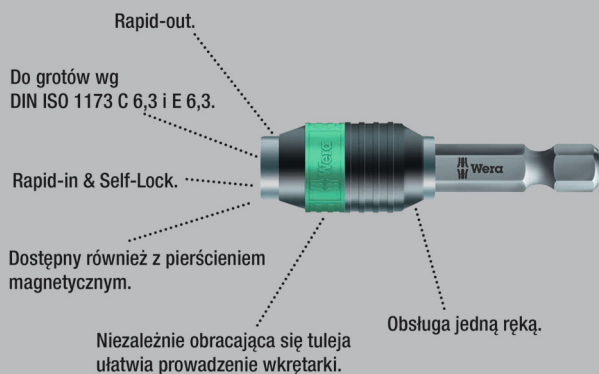

Uchwyt uniwersalny do grotów sześciokątnych 1/4" wg DIN ISO 1173-C 6,3 i końcówek E 6,3 (ISO 1173). Wykonanie ze stali nierdzewnej zapobiegającej powstawaniu korozji nalotowej. Technologia Rapidaptor pozwala na zamocowanie grotu lub końcówki bez konieczności przesuwania pierścienia przytrzymującego. Wymiana narzędzia następuje poprzez przesunięcie pierścienia przytrzymującego do przodu, co pozwala na szybką obsługę jedną ręką. Chwyty sześciokątne 1/4", do wkrętarek z uchwytem wg DIN ISO 1173-F 6,3.

3888/4/1 K Uchwyt uniwersalny Rapidaptor ze stali nierdzewnej



| | EAN | | | | | | | |
|-------------|---------|------|----|----|------|------|--|---|
| Code | 4013288 | | mm | | | mm | | |
| 05071100001 | 111487 | 1/4" | 50 | 2" | 1/4" | 15,0 | | 5 |

3888/4/1 K SB Uchwyt uniwersalny Rapidaptor ze stali nierdzewnej, na blistrze



| Code | EAN | | | | | | | |
|-------------|--------|--|--|--|--|--|--------------------------|---|
| 05073616001 | 112170 | | | | | | 3888/4/1 K 1x 1/4"x50 | 3 |

Dłuższa żywotność z systemem BiTorsion

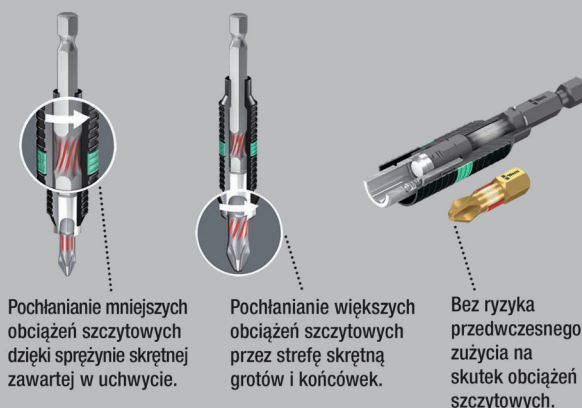

Uchwyt uniwersalny do grotów sześciokątnych 1/4" wg DIN ISO 1173-C 6,3 i końcówek E 6,3 (ISO 1173). Uchwyty BiTorsion firmy Wera posiadają sprężynę skrętną, która pochłania mniejsze obciążenia szczytowe powstające podczas montażu. Zastosowanie uchwyty wraz z końcówkami i grotami BiTorsion, które również posiadają „strefę skrętną”, wydłuża znacząco żywotność narzędzia. Uchwyty BiTorsion firmy Wera mogą być stosowane także z tradycyjnymi końcówkami i grotami. Technologia Rapidaptor pozwala na zamocowanie grotu lub końcówki bez konieczności przesuwania pierścienia przytrzymującego. Wymiana narzędzia następuje poprzez przesunięcie pierścienia przytrzymującego do przodu, co pozwala na szybką obsługę jedną ręką. Chwyty sześciokątne 1/4", do wkrętarek z uchwytem wg DIN ISO 1173-F 6,3.

897/4 R Uchwyt uniwersalny Rapidaptor BiTorsion



| | EAN | | | | | | | |
|-------------|---------|------|----|----|------|------|--|---|
| Code | 4013288 | | mm | | | mm | | |
| 05053923001 | 095633 | 1/4" | 75 | 3" | 1/4" | 15,0 | | 5 |

897/4 R SB Uchwyt uniwersalny Rapidaptor BiTorsion, na blistrze



| Code | EAN | | | | | | | |
|-------------|--------|--|--|--|--|--|-----------------------|---|
| 05073420001 | 099464 | | | | | | 897/4 R 1x 1/4"x75 | 3 |

889/4/1 K Uchwyt uniwersalny Rapidaptor

Uchwyt uniwersalny Rapidaptor do grotów sześciokątnych 1/4" wg DIN ISO 1173-C 6,3 oraz końcówek E 6,3 (ISO 1173). Możliwość zamocowania grotu lub końcówki bez konieczności przesuwania pierścienia przytrzymującego.

Wymiana grotu lub końcówki następuje poprzez przesunięcie pierścienia przytrzymującego do przodu, co pozwala na szybką obsługę jedną ręką. Magnes stały zapewniający niezawodne przytrzymanie narzędzia. Chwyty sześciokątne 1/4", do wkrętarek z uchwytem wg DIN ISO 1173-F 6,3.

889/4/1 K Uchwyt uniwersalny Rapidaptor



| | EAN | | | | | | | |
|-------------|---------|------|----|----|------|------|--|---|
| Code | 4013288 | | mm | | | mm | | |
| 05052502001 | 095626 | 1/4" | 50 | 2" | 1/4" | 15,0 | | 5 |

889/4/1 K SB Uchwyt uniwersalny Rapidaptor, na blistrze



| | EAN | | | | | | | |
|-------------|---------|--|--|-----------|------------|--|--|---|
| Code | 4013288 | | | | | | | |
| 05073421001 | 099440 | | | 889/4/1 K | 1x 1/4"x50 | | | 3 |

889/4/1 Uchwyt uniwersalny Rapidaptor



| | EAN | | | | | | | |
|-------------|---------|------|----|----|------|------|--|---|
| Code | 4013288 | | mm | | | mm | | |
| 05052503001 | 098016 | 1/4" | 75 | 3" | 1/4" | 15,0 | | 5 |

889/4 R Uchwyt uniwersalny Rapidaptor



| | EAN | | | | | | | |
|-------------|---------|------|-----|----|------|------|--|---|
| Code | 4013288 | | mm | | | mm | | |
| 05052504001 | 101242 | 1/4" | 100 | 4" | 1/4" | 15,0 | | 2 |

888/4/1 K Uchwyt uniwersalny Rapidaptor

- Bez magnesu

888/4/1 K Uchwyt uniwersalny Rapidaptor



| | EAN | | | | | | | |
|-------------|---------|------|----|----|------|------|--|---|
| Code | 4013288 | | mm | | | mm | | |
| 05052500001 | 095619 | 1/4" | 50 | 2" | 1/4" | 15,0 | | 5 |

887/4 RR Uchwyt uniwersalny Rapidaptor z pierścieniem magnetycznym

Uchwyt uniwersalny Rapidaptor do grotów sześciokątnych 1/4" wg DIN ISO 1173-C 6,3 oraz końcówek E 6,3 (ISO 1173). Niezależnie obracająca się tulejka magnetyczna gwarantuje pewne przytrzymanie nawet dużych i ciężkich wkrętów. Możliwość zamocowania grotu lub końcówki bez konieczności przesuwania pierścienia przytrzymującego. Wymiana grotu lub końcówki następuje poprzez przesunięcie pierścienia przytrzymującego do przodu, co pozwala na szybką obsługę jedną ręką. Chwyty sześciokątne 1/4", do wkrętarek z uchwytem wg DIN ISO 1173-F 6,3.

887/4 RR Uchwyt uniwersalny Rapidaptor z pierścieniem magnetycznym



| | EAN | | | | | | | |
|-------------|---------|------|----|--------|------|----|--|---|
| Code | 4013288 | | mm | | | mm | | |
| 05052490001 | 104045 | 1/4" | 57 | 2 1/4" | 1/4" | 16 | | 5 |

887/4 RR SB Uchwyt uniwersalny Rapidaptor z pierścieniem magnetycznym, na blistrze



| | EAN | | | | | | | |
|-------------|---------|--|--|----------|------------|--|--|---|
| Code | 4013288 | | | | | | | |
| 05073511001 | 105790 | | | 887/4 RR | 1x 1/4"x57 | | | 3 |

Uchwyt na bity Rapidaptor z mechanizmem o niskim tarcia do wkrętek dynamometrycznych z rękojeścią pistoletową 889/4/1 F

Mechanizm o niskim tarcia eliminujący konieczność uciążliwego przerywania podczas dociągania w prawo. Stosowany z wkrętakami dynamometrycznymi Wera z uchwytem pistoletowym dla bardziej ergonomicznej i szybszej pracy. Technologia Rapidaptor pozwala na zamocowanie bitu bez konieczności przesuwania pierścienia przytrzymującego. Wymiana narzędzia następuje poprzez wysunięcie do przodu, co pozwala na szybką obsługę jedną ręką.

- Eliminuje uciążliwe przerywanie podczas pracy wkrętakami dynamometrycznymi Wera z rękojeścią pistoletową przy dociąganiu w prawo.
- Szybka praca dzięki precyzyjnemu mechanizmowi niskiego tarcia bez uczucia zmęczenia.
- Bezobsługowa konstrukcja z wyjątkowo wąskim i stabilnym łożyskiem od wiodącego producenta łożysk jednogierunkowych
- Maksymalny przenoszony moment dokręcania 10 Nm
- Uchwyt na bity z technologią Rapidaptor do bitów sześciokątnych 1/4" wg DIN ISO 1173-C 6,3 oraz bitów E 6,3, a także końcówek serii Wera 1 i 4

Uchwyt na bity Rapidaptor z mechanizmem o niskim tarcia do wkrętek dynamometrycznych z rękojeścią pistoletową 889/4/1 F



| | EAN | | | | | | | |
|-------------|---------|------|----|----------|------|------|--|---|
| Code | 4013288 | | mm | | | mm | | |
| 05052501001 | 217585 | 1/4" | 64 | 2 33/64" | 1/4" | 16,5 | | 5 |

894/4/1 K Uchwyt uniwersalny

Uchwyt uniwersalny do grotów sześciokątnych 1/4" wg DIN ISO 1173-C 6,3. Z mechanizmem szybkoocucującym do szybkiej wymiany narzędzi.

Chwyt sześciokątny 1/4", do wkrętarek z uchwytem wg DIN ISO 1173-F 6,3.

894/4/1 K Uchwyt uniwersalny



| | EAN | | | | | | | |
|-------------|---------|------|----|----|------|------|--|---|
| Code | 4013288 | | mm | | | mm | | |
| 05053522001 | 017512 | 1/4" | 51 | 2" | 1/4" | 14,3 | | 5 |

894/4/1 Uchwyt uniwersalny



| | EAN | | | | | | | |
|-------------|---------|------|----|----|------|------|--|---|
| Code | 4013288 | | mm | | | mm | | |
| 05053520001 | 017505 | 1/4" | 75 | 3" | 1/4" | 14,3 | | 5 |

895/4/1 K Uchwyt uniwersalny

Uchwyt uniwersalny do grotów sześciokątnych 1/4" wg DIN ISO 1173-C 6,3. Z mechanizmem szybkoocucującym do szybkiej wymiany narzędzi. Magnes stały niezawodnie przytrzymuje grot.

Chwyt sześciokątny 1/4", do wkrętarek z uchwytem wg DIN ISO 1173-F 6,3.

895/4/1 K Uchwyt uniwersalny



| | EAN | | | | | | | |
|-------------|---------|------|----|----|------|------|--|---|
| Code | 4013288 | | mm | | | mm | | |
| 05053872001 | 035158 | 1/4" | 52 | 2" | 1/4" | 14,3 | | 5 |

895/4/1 K SB Uchwyt uniwersalny, na blisterze



| | EAN | | | | | | | |
|-------------|---------|--|--|-----------|--|------------|--|---|
| Code | 4013288 | | | | | | | |
| 05073318001 | 029195 | | | 895/4/1 K | | 1x 1/4"x52 | | 3 |

895/4/1 Uchwyt uniwersalny



| | EAN | | | | | | | |
|-------------|---------|------|----|----|------|------|--|---|
| Code | 4013288 | | mm | | | mm | | |
| 05053870001 | 017574 | 1/4" | 77 | 3" | 1/4" | 14,3 | | 5 |

898/4 Uchwyt uniwersalny

Uchwyt uniwersalny do końcówek 4 mm Halfmoon (seria Wera 9) i 4 mm HIOS (seria Wera 21), z mechanizmem szybkococującym, chwytem sześciokątnym 1/4", do wkrętarek z uchwytem wg DIN ISO 1173-F 6,3.

898/4 Uchwyt uniwersalny



| | EAN | | | | | | |
|------------|---------|----|----|------|------|--|---|
| Code | 4013288 | mm | | | mm | | |
| 0505150001 | 184177 | 50 | 2" | 1/4" | 10,0 | | 5 |

898/9 Uchwyt uniwersalny

Do końcówek 4 mm Halfmoon (seria Wera 9) i 4 mm HIOS (seria Wera 21), z mechanizmem szybkococującym, chwyt Halfmoon, 4 mm.

898/9 Uchwyt uniwersalny



| | EAN | | | | | | |
|-------------|---------|----|----|------|----|--|---|
| Code | 4013288 | mm | | | mm | | |
| 05051501001 | 184184 | 50 | 2" | 10,0 | | | 5 |

898/21 Uchwyt uniwersalny

Do końcówek 4 mm Halfmoon (seria Wera 9) i 4 mm HIOS (seria Wera 21), z mechanizmem szybkococującym, chwyt HIOS, 4 mm.

898/21 Uchwyt uniwersalny



| | EAN | | | | | | |
|-------------|---------|----|----|------|----|--|---|
| Code | 4013288 | mm | | | mm | | |
| 05051502001 | 184191 | 50 | 2" | 10,0 | | | 5 |

890/4/1 Uchwyt uniwersalny

Uchwyt uniwersalny do grotów sześciokątnych 1/4" wg DIN ISO 1173-C 6,3. Pierścień przytrzymujący gwarantujący pewne osadzenie grotów w uchwycie.

Chwytem sześciokątny 1/4", do wkrętarek z uchwytem wg DIN ISO 1173-F 6,3.

890/4/1 Uchwyt uniwersalny



| | EAN | | | | | | |
|-------------|---------|------|----|--------|------|------|---|
| Code | 4013288 | | mm | | | mm | |
| 05052575001 | 017239 | 1/4" | 57 | 2 1/4" | 1/4" | 11,1 | 5 |

893/4/1 K Uchwyt uniwersalny

Uchwyt uniwersalny do grotów sześciokątnych 1/4" wg DIN ISO 1173-C 6,3. Korpus ze stali nierdzewnej zapewniający wysoką odporność na korozję.

Chwytem sześciokątny 1/4", do wkrętarek z uchwytem wg DIN ISO 1173-F 6,3.

893/4/1 K Uchwyt uniwersalny



| | EAN | | | | | | |
|-------------|---------|------|----|----|------|------|---|
| Code | 4013288 | | mm | | | mm | |
| 05134480001 | 017468 | 1/4" | 50 | 2" | 1/4" | 10,5 | 5 |

893/4/1 K SB Uchwyt uniwersalny, na blistrze



| Code | EAN | | | | | | |
|-------------|--------|--|--|-----------|------------|--|---|
| 05073401001 | 029133 | | | 893/4/1 K | 1x 1/4"x50 | | 3 |

899/3/1 Uchwyt uniwersalny

Korpus ze stali nierdzewnej zapewniający wysoką odporność na korozję. Magnes stały zapewniający niezawodne przytrzymanie narzędzia.

Uchwyt uniwersalny do grotów sześciokątnych 1/4" wg DIN ISO 1173-C 6,3. Chwyty sześciokątne 5,5 mm, do wkrętarek z uchwytem wg DIN ISO 1173-B 5,5.

899/3/1 Uchwyt uniwersalny



| | EAN | | | | | | | |
|-------------|---------|------|----|--------|-----|------|--|---|
| Code | 4013288 | | mm | | mm | mm | | |
| 05053425001 | 017659 | 1/4" | 72 | 2 3/4" | 5,5 | 10,5 | | 5 |

899/4/1 Uchwyt uniwersalny

Korpus ze stali nierdzewnej zapewniający wysoką odporność na korozję. Pierścień przytrzymujący gwarantujący pewne osadzenie grotów w uchwycie.

Magnes stały niezawodnie przytrzymuje grot. Uchwyt uniwersalny do grotów sześciokątnych 1/4" wg DIN ISO 1173-C 6,3. Chwyty sześciokątne 1/4", do wkrętarek z uchwytem wg DIN ISO 1173-F 6,3.

899/4/1 Uchwyt uniwersalny



| | EAN | | | | | | | |
|-------------|---------|-------------|------|-----|----|------|------|---|
| Code | 4013288 | Art.No. | | mm | | | mm | |
| 05053457001 | 017673 | 899/4/1 K | 1/4" | 50 | 2" | 1/4" | 10,5 | 5 |
| 05053455001 | 017666 | 899/4/1 75 | 1/4" | 75 | 3" | 1/4" | 10,5 | 5 |
| 05053459001 | 036711 | 899/4/1 100 | 1/4" | 100 | 4" | 1/4" | 10,5 | 5 |
| 05053458001 | 036728 | 899/4/1 152 | 1/4" | 152 | 6" | 1/4" | 10,5 | 5 |

899/4/1 SB Uchwyt uniwersalny, na blistrze



| Code | EAN | | | | | | | |
|-------------|---------|--|--|---------|-------------|--|--|---|
| | 4013288 | | | | | | | |
| 05347100001 | 095268 | | | 899/4/1 | 1x 1/4"x50 | | | 3 |
| 05073357001 | 029720 | | | 899/4/1 | 1x 1/4"x75 | | | 3 |
| 05134398001 | 099907 | | | 899/4/1 | 1x 1/4"x152 | | | 3 |

899/4/1 S Uchwyt uniwersalny

Wyjątkowo silny pierścień przytrzymujący gwarantujący pewne osadzenie grotów w uchwycie. Magnes stały niezawodnie przytrzymuje grot.

Uchwyt uniwersalny do grotów sześciokątnych 1/4" wg DIN ISO 1173-C 6,3. Chwyty sześciokątne 1/4", do wkrętarek z uchwytem wg DIN ISO 1173-F 6,3.

899/4/1 S Uchwyt uniwersalny



| | EAN | | | | | | | |
|-------------|---------|------|-----|-----|------|------|--|---|
| Code | 4013288 | | mm | | | mm | | |
| 05160976001 | 105271 | 1/4" | 50 | 2" | 1/4" | 10,5 | | 5 |
| 05160924001 | 105264 | 1/4" | 75 | 3" | 1/4" | 10,5 | | 5 |
| 05160977001 | 105288 | 1/4" | 100 | 4" | 1/4" | 10,5 | | 5 |
| 05160979001 | 105301 | 1/4" | 200 | 8" | 1/4" | 10,5 | | 1 |
| 05160981001 | 105325 | 1/4" | 300 | 12" | 1/4" | 10,5 | | 1 |

899/14/1 Uchwyt uniwersalny

Chwyty: SDS plus.

899/14/1 SB Uchwyt uniwersalny, na blistrze



| Code | EAN | | | | | | |
|-------------|---------|--|--|----------|------------|--|---|
| | 4013288 | | | | | | |
| 05134397001 | 099891 | | | 899/14/1 | 1x 1/4"x79 | | 3 |

Uchwyt na bity ze regulowanym ograniczeniem głębokości wkręcania 881/4/1 SB

Podczas montażu tarasów wkręty powinny być równomiernie osadzone w drewnianej desce. Uchwyt na bity 881/4/1 z regulowanym ograniczeniem głębokości wkręcania i filcowym pierścieniem zapewnia równomierne zagłębienie wkrętów i chroni powierzchnie desek przed zarysowaniem. W zestawie znajdują się 2 wymienne pierścienie filcowe.

- Uchwyt na bity do równomiernego wkręcania wkrętów w deskach drewnianych podczas budowy tarasu
- Z regulowanym ograniczeniem głębokości wkręcania
- Pierścień filcowy (zamienny) zapobiega zarysowaniu powierzchni desek podczas pracy
- Zestaw zawiera również: 2 zapasowe pierścienie filcowe

Uchwyt na bity ze regulowanym ograniczeniem głębokości wkręcania 881/4/1 SB



| | | | | | | | | |
|-------------|-------------------|--|--|--------------------------|--|--|--|---|
| | | | | | | | | |
| Code | EAN | | | | | | | |
| 05130002001 | 4013288 219282 | | | | | | | 1 |
| | | | | 881/4/1 | | | | |
| | | | | 1x 1/4"x90 ¹⁾ | | | | |
| | | | | 9201 | | | | |
| | | | | 2x 27,0 | | | | |

¹⁾Zestaw części zamiennych z 5 filcowymi pierścieniami można zamówić pod numerem artykułu 05130003001.

Zestaw części zamiennych: pierścienie filcowe 9200 do uchwytu na bity 881/4/1

- 5 zapasowych pierścieni filcowych do uchwytów na bity 881/4/1 SB z regulowanym ograniczeniem głębokości wkręcania.
- Pierścienie filcowe zapobiegają zarysowaniu powierzchni desek.

Zestaw części zamiennych: pierścienie filcowe 9200 do uchwytu na bity 881/4/1



| | | | | | | | | |
|-------------|-------------------|--|--|-------------|--|--|--|---|
| Code | EAN | | | | | | | |
| 05130003001 | 4013288 219299 | | | | | | | 1 |
| | | | | 9201 | | | | |
| | | | | 5x 27,0 | | | | |

896/4/1 SB Element dystansowy, na blistrze

Wwysokiej jakości element dystansowy z aluminium; głębokość wkręcania regulowana bezstopniowo umożliwia wkręcanie wkrętów na dowolną głębokość.

896/4/1 SB Element dystansowy, na blistrze



| | | | | | | | | |
|-------------|-------------------|--|--|----------------|--|--|--|---|
| | | | | | | | | |
| Code | EAN | | | | | | | |
| 05073210001 | 4013288 178725 | | | 896/4/1 | | | | 1 |
| | | | | 1x 1/4"x50 | | | | |

870/1 Adapter

Adapter do ręcznych kluczy nasadowych. Gniazdo: czworokątne 1/4". Chwyć: sześciokątny 1/4".

870/1 Adapter



| | | | | | | | | |
|---------------------------|-------------------|------|----|----|------|--|--|---|
| | | | | | | | | |
| Code | EAN | | | | | | | |
| 05136000001 ¹⁾ | 4013288 016997 | 1/4" | 25 | 1" | 1/4" | | | 5 |

¹⁾Z kulką; do kluczy nasadowych do montażu ręcznego

870/4 Adapter

Adapter do ręcznych kluczy nasadowych. Z kulką. Zabierak: czworokątny 1/4". Chwyć: sześciokątny 1/4".

870/4 Adapter



| | | | | | | | | |
|---------------------------|-------------------|------|----|----|------|--|--|----|
| | | | | | | | | |
| Code | EAN | | | | | | | |
| 05311517001 ¹⁾ | 4013288 098214 | 1/4" | 50 | 2" | 1/4" | | | 10 |

¹⁾Z kulką; do kluczy nasadowych do montażu ręcznego

870/4 SB, na blistrze



| Code | EAN | | | |
|-------------|--------|---------|--------------------------|---|
| 05134399001 | 099914 | 4013288 | 870/4 A | 3 |
| | | | 1x 1/4"x50 ¹⁾ | |

¹⁾Z kulką; do kluczy nasadowych do montażu ręcznego

870/2 Adapter

Adapter do maszynowych kluczy nasadowych z zabierakiem czworokątnym.
Chwył sześciokątny 5/16".

870/2 Adapter



| Code | EAN | □ | ⌀ | ⌀ | ⌀ | | |
|---------------------------|--------|------|----|---------|-------|--|---|
| 05136001001 ¹⁾ | 184245 | 3/8" | 30 | 1 3/16" | 5/16" | | 5 |
| 05136002001 ¹⁾ | 184269 | 1/2" | 35 | 1 3/8" | 5/16" | | 5 |

¹⁾Z kulką; do kluczy nasadowych do montażu ręcznego

870/4 Adapter

Adapter do kluczy nasadowych maszynowych z zabierakiem czworokątnym.
Z chwytem sześciokątnym 1/4".

870/4 Adapter



| Code | EAN | □ | ⌀ | ⌀ | ⌀ | | |
|---------------------------|--------|------|-----|----|------|--|---|
| 05050205001 ¹⁾ | 017055 | 1/4" | 50 | 2" | 1/4" | | 5 |
| 05050210001 ¹⁾ | 017062 | 1/4" | 100 | 4" | 1/4" | | 5 |
| 05050215001 ¹⁾ | 017079 | 3/8" | 50 | 2" | 1/4" | | 5 |
| 05050220001 ¹⁾ | 017086 | 3/8" | 100 | 4" | 1/4" | | 5 |

¹⁾Ze sworzniem zabezpieczającym; do kluczy nasadowych maszynowych

870/4/7 SB Zestaw A, na blistrze



| Code | EAN | | | |
|-------------|--------|---------|---|---|
| 05073200001 | 139115 | 4013288 | 870/4 | 1 |
| | | | 1x 1/4"x50 ¹⁾ ; 1x 3/8"x50 ¹⁾ | |
| | | | 870/7 | |
| | | | 1x 1/2"x75 ¹⁾ | |

¹⁾Ze sworzniem zabezpieczającym; do kluczy nasadowych maszynowych

870/14 Adapter

Adapter do kluczy nasadowych maszynowych.
Z zabierakiem czworokątnym.
Chwył: SDS plus.

870/14 Adapter



| Code | EAN | □ | ⌀ | ⌀ | | | |
|---------------------------|--------|------|----|--------|--|--|---|
| 05050650001 ¹⁾ | 017208 | 1/4" | 70 | 2 3/4" | | | 5 |

¹⁾Ze sworzniem zabezpieczającym; do kluczy nasadowych maszynowych

870/7 Adapter

Adapter do kluczy nasadowych maszynowych. Z zabierakiem czworokątnym. Chwył sześciokątny 7/16", do wkrętarek z uchwytem wg DIN ISO 1173-F 11,2.

870/7 Adapter



| Code | EAN | □ | ⌀ | ⌀ | ⌀ | | |
|---------------------------|--------|------|----|----|-------|--|---|
| 05050510001 ¹⁾ | 017178 | 1/2" | 75 | 3" | 7/16" | | 5 |

¹⁾Ze sworzniem zabezpieczającym; do kluczy nasadowych maszynowych

781 A Adaptery 1/4"

Adapter z wewnętrznego 4-kąta 1/4" na zewnętrzny 4-kąt 3/8" (1/2"). Do obsługi ręcznej i mechanicznej (non impact), z rowkiem ustalacza kulkowego do niezawodnego mocowania kluczy nasadowych i radełkowaną powierzchnią ułatwiającą chwycenie w tylnej części; ze stali chromowo-wanadowej chromowanej matowo.

- 4-kątna końcówka zabierakowa 1/4"
- Z niezawodnym mocowaniem kluczy nasadowych
- Z chromu wanadowego dla zwiększenia wytrzymałości

781 A Adaptery 1/4"



| Code | EAN | Art.No. | mm | mm | mm | mm | mm |
|-------------|--------|---------|------|------|----------|------|----|
| 05042670001 | 221193 | 781 A/B | 3/8" | 25,2 | 1" | 1/4" | 1 |
| 05042671001 | 221209 | 781 A/C | 1/2" | 36,0 | 1 27/64" | 1/4" | 1 |

781 B Adaptery 3/8"

Adapter z wewnętrznego 4-kąta 3/8" na zewnętrzny 4-kąt 1/4" (1/2").

Do obsługi ręcznej i mechanicznej (non impact), z rowkiem ustalacza kulkowego do niezawodnego mocowania kluczy nasadowych i radełkowaną powierzchnią ułatwiającą chwycenie w tylnej części; ze stali chromowo-wanadowej chromowanej matowo.

- 4-kątna końcówka zabierakowa 3/8"
- Z niezawodnym mocowaniem kluczy nasadowych
- Z chromu wanadowego dla zwiększenia wytrzymałości

781 B Adaptery 3/8"



| Code | EAN | Art.No. | mm | mm | mm | mm | mm |
|-------------|--------|---------|------|------|----------|------|----|
| 05042672001 | 221247 | 781 B/A | 1/4" | 27,0 | 1 1/16" | 3/8" | 1 |
| 05042673001 | 221056 | 781 B/C | 1/2" | 36,0 | 1 27/64" | 3/8" | 1 |

781 C Adaptery 1/2"

Adapter z wewnętrznego 4-kąta 1/2" na zewnętrzny 4-kąt 3/8". Do obsługi ręcznej i mechanicznej (non impact), z rowkiem ustalacza kulkowego do niezawodnego mocowania kluczy nasadowych i radełkowaną powierzchnią ułatwiającą chwycenie w tylnej części; ze stali chromowo-wanadowej chromowanej matowo.

- 4-kątne gniazdo zabierakowe 1/2"
- Z niezawodnym mocowaniem kluczy nasadowych
- Z chromu wanadowego dla zwiększenia wytrzymałości

781 C Adaptery 1/2"



| Code | EAN | Art.No. | mm | mm | mm | mm | mm |
|-------------|--------|---------|------|------|----------|------|----|
| 05042674001 | 221216 | 781 C/B | 3/8" | 35,5 | 1 25/64" | 1/2" | 1 |

781/5 Set 1

Wytrzymała zawieszka tekstylna (pasek) z 5 adapterami:

781 A: gniazdo 4-kątne 1/4" do kluczy nasadowych 4-kątnych 3/8" i 1/2" z ustalaczem kulkowym; 781 B: gniazdo 4-kątne 1/4" do kluczy nasadowych 4-kątnych 1/4" i 1/2" z ustalaczem kulkowym; 781 C: gniazdo 4-kątne 1/2" do kluczy nasadowych 4-kątnych 3/8" z ustalaczem kulkowym.

- Zestaw z 5 adapterami do kluczy nasadowych
- Z niezawodnym mocowaniem kluczy nasadowych
- Z gniazdem 4-kątnym
- Z zabierakiem 4-kątnym
- Z chromu wanadowego dla zwiększenia wytrzymałości

781/5 Set 1



| Code | EAN | mm | mm | mm | mm | mm | mm |
|-------------|--------|---|----|----|----|----|----|
| 05042680001 | 221223 | | | | | | 1 |
| | | <input checked="" type="checkbox"/> 781 A 1x 781 A/B, 3/8"x25,2x1/4"; 1x 781 A/C, 1/2"x36,0x1/4" | | | | | |
| | | <input checked="" type="checkbox"/> 781 B 1x 781 B/A, 1/4"x27,0x3/8"; 1x 781 B/C, 1/2"x36,0x3/8" | | | | | |
| | | <input checked="" type="checkbox"/> 781 C 1x 781 C/B, 3/8"x35,5x1/2" | | | | | |
| | | Belt 781 0/5 1x 45,0x210,0 | | | | | |

784 A 1/4" Adapter z mechanizmem szybkomocującym Wera

Adapter przejściowy kwadrat/sześciokąt. Z mechanizmem szybkomocującym do szybkiej wymiany narzędzi. Do grotów sześciokątnych 1/4" wg DIN ISO 1173-C 6,3. Gniazdo zabieraka: czworokątne 1/4".

784 A 1/4" Adapter z mechanizmem szybkomocującym Wera



| | EAN | | | | | | | |
|-------------|---------|---------|------|----|---------|------|--|---|
| Code | 4013288 | Art.No. | | mm | | | | |
| 05042750001 | 008022 | 784 A/1 | 1/4" | 30 | 1 3/16" | 1/4" | | 5 |

784 B 3/8" Adapter z mechanizmem szybkomocującym



| | EAN | | | | | | | |
|-------------|---------|---------|-------|----|--------|------|--|---|
| Code | 4013288 | Art.No. | | mm | | | | |
| 05042755001 | 008039 | 784 B/1 | 1/4" | 43 | 1 5/8" | 3/8" | | 5 |
| 05042765001 | 008046 | 784 B/2 | 5/16" | 50 | 2" | 3/8" | | 5 |

784 C 1/2" Adapter z mechanizmem szybkomocującym



| | EAN | | | | | | | |
|-------------|---------|---------|-------|----|----|------|--|---|
| Code | 4013288 | Art.No. | | mm | | | | |
| 05042760001 | 008053 | 784 C/1 | 1/4" | 50 | 2" | 1/2" | | 5 |
| 05042768001 | 008060 | 784 C/2 | 5/16" | 50 | 2" | 1/2" | | 5 |

780 A 1/4" Adapter

Adapter przejściowy kwadrat / sześciokąt. Do grotów sześciokątnych 1/4" wg DIN ISO 1173-C 6,3. Gniazdo zabieraka: czworokątne 1/4".

780 A 1/4" Adapter



| | EAN | | | | | | | |
|-------------|---------|---------|------|----|----|------|--|---|
| Code | 4013288 | Art.No. | | mm | | | | |
| 05042605001 | 007940 | 780 A/1 | 1/4" | 25 | 1" | 1/4" | | 5 |

780 B 3/8" Adapter



| | EAN | | | | | | | |
|---------------------------|---------|-----------|-------|----|---------|------|--|---|
| Code | 4013288 | Art.No. | | mm | | | | |
| 05042655001 | 007971 | 780 B/1 | 1/4" | 30 | 1 3/16" | 3/8" | | 5 |
| 05344511001 ¹⁾ | 113450 | 780 B/1-S | 1/4" | 30 | 1 3/16" | 3/8" | | 5 |
| 05042665001 | 007988 | 780 B/2 | 5/16" | 30 | 1 3/16" | 3/8" | | 5 |
| 05344512001 ¹⁾ | 113467 | 780 B/2-S | 5/16" | 30 | 1 3/16" | 3/8" | | 5 |

¹⁾S = bardzo mocny

780 C 1/2" Adapter



| | EAN | | | | | | | |
|---------------------------|---------|-----------|-------|----|--------|------|--|---|
| Code | 4013288 | Art.No. | | mm | | | | |
| 05042705001 | 007995 | 780 C/1 | 1/4" | 35 | 1 3/8" | 1/2" | | 5 |
| 05344513001 | 113474 | 780 C/1-S | 1/4" | 35 | 1 3/8" | 1/2" | | 5 |
| 05042715001 | 008008 | 780 C/2 | 5/16" | 35 | 1 3/8" | 1/2" | | 5 |
| 05344514001 ¹⁾ | 113481 | 780 C/2-S | 5/16" | 35 | 1 3/8" | 1/2" | | 5 |

¹⁾S = bardzo mocny



Tool-Check PLUS

Wera

Wera
Be a Tool Pro

5.5 6 7 8 10 12 13

Zestawy grotów i końcówek



System Impaktor - do wyjątkowo trudnych zastosowań

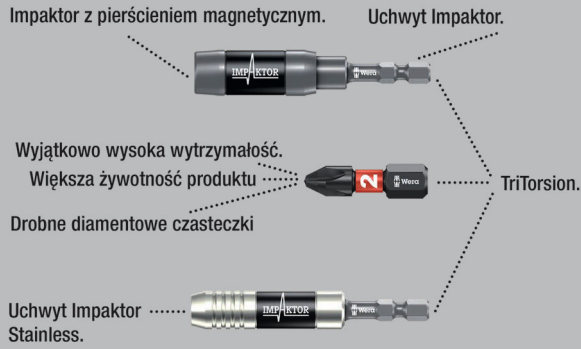

Wykorzystanie w pełni właściwości materiałowych w połączeniu ze specjalną geometrią (połączone działanie dwóch „stref skrętnych“), która spełnia wyjątkowo wysokie wymagania, umożliwia uzyskanie ponadprzeciętnej żywotności; przeznaczony zwłaszcza do pracy z wkrętarkami udarowymi.

Powłoka diamentowa grotów zapewnia zwiększone tarcie, ograniczając ryzyko wyslizgiwania się narzędzia z gniazda wkrętu. Szybkie rozpoznawanie profilu i wielkości dzięki systemowi wyszukiwania narzędzi „Take it easy“ z identyfikacją kolorystyczną i dobrze widocznym oznaczeniem.

Niewielka waga i duża kompaktowość zestawu w wielokomponentowej kasce. Miękki materiał dolnej części kasety gwarantuje pewne mocowanie i łatwe wyjmowanie narzędzi.

Bit-Check 30 Impaktor 1



| Code | EAN | | |
|-------------|-------------------|---|---|
| 05057690001 | 4013288 156778 | | 1 |
| | | <ul style="list-style-type: none"> ● 897/4 Impaktor R 1x 1/4"x75 ⊕ 851/1 IMP DC 2x PH 1x25; 3x PH 2x25; 2x PH 3x25 ⊕ 855/1 IMP DC 2x PZ 1x25; 3x PZ 2x25; 2x PZ 3x25 ⊕ 867/1 IMP DC 1x TX 10x25; 1x TX 15x25; 2x TX 20x25; 3x TX 25x25; 2x TX 30x25; 2x TX 40x25 ○ 840/1 IMP DC 1x 3,0x25; 1x 4,0x25; 1x 5,0x25; 1x 6,0x25 | |

Zestaw Bit-Check 30 Impaktor 2



| Code | EAN | | |
|-------------|-------------------|---|---|
| 05057697001 | 4013288 203946 | | 1 |
| | | <ul style="list-style-type: none"> ● 897/4 Impaktor 1x 1/4"x75 ⊕ 851/1 IMP DC 2x PH 1x25; 3x PH 2x25; 2x PH 3x25 ⊕ 855/1 IMP DC 2x PZ 1x25; 3x PZ 2x25; 2x PZ 3x25 ⊕ 867/1 IMP DC 1x TX 10x25; 1x TX 15x25; 2x TX 20x25; 3x TX 25x25; 2x TX 30x25; 2x TX 40x25 ○ 840/1 IMP DC 1x 3,0x25; 1x 4,0x25; 1x 5,0x25; 1x 6,0x25 | |

Bit-Check 10 Impaktor 1



| Code | EAN | | |
|-------------|-------------------|--|----|
| 05057680001 | 4013288 156785 | | 10 |
| | | <ul style="list-style-type: none"> ● 897/4 Impaktor R 1x 1/4"x75 ⊕ 851/1 IMP DC 1x PH 2x25; 1x PH 3x25 ⊕ 855/1 IMP DC 1x PZ 2x25; 1x PZ 3x25 ⊕ 867/1 IMP DC 1x TX 20x25; 1x TX 25x25; 1x TX 30x25 ○ 840/1 IMP DC 1x 4,0x25; 1x 5,0x25 | |

Bit-Check 10 Impaktor 1 SB, na blistrze



| Code | EAN | | |
|-------------|--------|--|---|
| 05073980001 | 158574 | | 1 |
| | | | |
| | | | |
| | | | |
| | | | |
| | | | |
| | | | |
| | | | |

Bit-Check 10 Impaktor 2



| Code | EAN | | |
|-------------|--------|--|----|
| 05057682001 | 156792 | | 10 |
| | | | |
| | | | |
| | | | |

Bit-Check 10 Impaktor 3



| Code | EAN | | |
|-------------|--------|--|----|
| 05057683001 | 156761 | | 10 |
| | | | |
| | | | |
| | | | |

Bit-Check 10 Impaktor 4



| Code | EAN | | |
|-------------|--------|--|----|
| 05057417001 | 180148 | | 10 |
| | | | |
| | | | |
| | | | |

Bit-Check 10 PZ Impaktor 1



| Code | EAN | | |
|-------------|--------|--|----|
| 05057684001 | 157829 | | 10 |
| | | | |
| | | | |
| | | | |

Bit-Check 10 TX Impaktor 1



| Code | EAN | | |
|-------------|--------|--|----|
| 05057688001 | 163394 | | 10 |
| | | | |
| | | | |
| | | | |

Bit-Check 6 Impaktor 1



| Code | EAN | | |
|-------------|-------------------|---|--|
| 05057695001 | 4013288 157751 | | 10 |
| | | + | 851/4 IMP DC 1x PH 2x50; 1x PH 3x50 |
| | | + | 855/4 IMP DC 1x PZ 2x50; 1x PZ 3x50 |
| | | + | 867/4 IMP DC 1x TX 25x50; 1x TX 30x50 |

Bit-Check 6 Impaktor 1 SB, na blistrze



| Code | EAN | | |
|-------------|-------------------|---|--|
| 05073890001 | 4013288 158635 | | 1 |
| | | + | 851/4 IMP DC 1x PH 2x50; 1x PH 3x50 |
| | | + | 855/4 IMP DC 1x PZ 2x50; 1x PZ 3x50 |
| | | + | 867/4 IMP DC 1x TX 25x50; 1x TX 30x50 |

Bit-Check 6 PH Impaktor 1



| Code | EAN | | |
|-------------|-------------------|---|--|
| 05057691001 | 4013288 157713 | | 20 |
| | | + | 851/4 IMP DC 4x PH 2x50; 2x PH 3x50 |

Bit-Check 6 PZ Impaktor 1



| Code | EAN | | |
|-------------|-------------------|---|--|
| 05057692001 | 4013288 157737 | | 20 |
| | | + | 855/4 IMP DC 4x PZ 2x50; 2x PZ 3x50 |

Bit-Check 6 TX Impaktor 1



| Code | EAN | | |
|-------------|-------------------|---|---|
| 05057693001 | 4013288 157744 | | 20 |
| | | + | 867/4 IMP DC 2x TX 20x50; 2x TX 25x50; 1x TX 30x50; 1x TX 40x50 |

Kraftform Stainless - stal nierdzewna zapobiegająca korozji nalotowej

Narzędzia Wera produkowane ze stali nierdzewnej eliminują ryzyko powstawania nieestetycznej korozji nalotowej.

Poddawane procesowi hartowania w piecach.

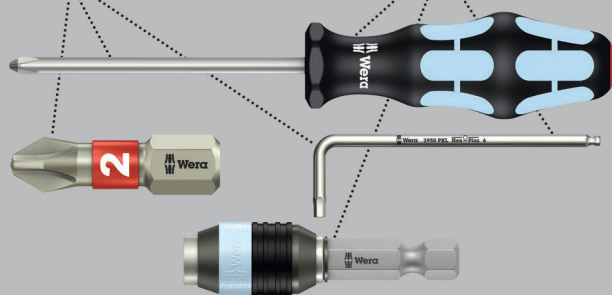

Kaseta Bit-Check z możliwością pionowego ustawienia z wysokiej jakości grotami ze stali nierdzewnej. Narzędzia Wera produkowane ze stali nierdzewnej zapobiegają powstawaniu nieestetycznej korozji nalotowej.

Niewielka waga i duża kompaktowość zestawu w wielokomponentowej kasecie. Miękki materiał dolnej części kasety gwarantuje pewne mocowanie i łatwe wyjmowanie narzędzi. Szybkie rozpoznawanie profilu i wielkości dzięki systemowi wyszukiwania narzędzi „Take it easy” z identyfikacją kolorystyczną i dobrze widocznym oznaczeniem.

Bit-Check 30 Stainless 1



| Code | EAN | | |
|-------------|-------------------|---|---|
| 05071109001 | 4013288 115126 | | 1 |
| | | 3888/4/1 K 1x 1/4"x50 | |
| | | 3851/1 TS PH 1x PH 1x25; 3x PH 2x25; 1x PH 3x25 | |
| | | 3855/1 TS PZ 2x PZ 1x25; 3x PZ 2x25; 1x PZ 3x25 | |
| | | 3867/1 TS TORX® 2x TX 10x25; 2x TX 15x25; 3x TX 20x25; 3x TX 25x25; 2x TX 30x25; 1x TX 40x25 | |
| | | 3840/1 TS 1x 2,5x25; 1x 3,0x25; 1x 4,0x25; 1x 5,0x25; 1x 5,5x25 ¹⁾ | |

¹⁾Bez strefy skrętniej

Bit-Check 10 Stainless 1



| Code | EAN | | |
|-------------|-------------------|--|----|
| 05071110001 | 4013288 111494 | | 10 |
| | | 3888/4/1 K 1x 1/4"x50 | |
| | | 3851/1 TS PH 1x PH 2x25 | |
| | | 3855/1 TS PZ 1x PZ 1x25; 2x PZ 2x25 | |
| | | 3867/1 TS TORX® 1x TX 10x25; 1x TX 15x25; 1x TX 20x25; 1x TX 25x25; 1x TX 30x25 | |

Bit-Check 10 Stainless 1 SB, na blisterze



| Code | EAN | | |
|-------------|-------------------|--|---|
| 05073630001 | 4013288 112163 | | 1 |
| | | 3888/4/1 K 1x 1/4"x50 | |
| | | 3851/1 TS PH 1x PH 2x25 | |
| | | 3855/1 TS PZ 1x PZ 1x25; 2x PZ 2x25 | |
| | | 3867/1 TS TORX® 1x TX 10x25; 1x TX 15x25; 1x TX 20x25; 1x TX 25x25; 1x TX 30x25 | |

Bit-Check 6 Stainless 1 SB, na blisterze

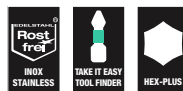

| Code | EAN | | |
|-------------|-------------------|---|---|
| 05073634001 | 4013288 164636 | | 1 |
| | | 3855/4 2x PZ 2x50 | |
| | | 3867/4 TORX® 1x TX 20x50; 2x TX 25x50 | |
| | | 3840/4 Hex-Plus 1x 5.5x50 | |

Dłuższa żywotność z systemem BiTorsion

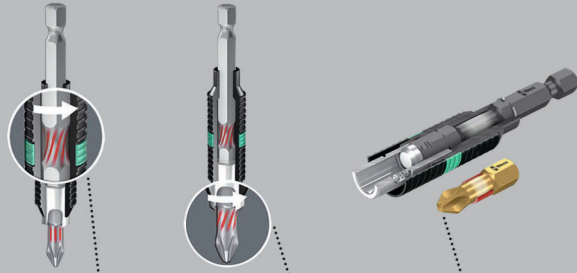

Pochłanianie mniejszych obciążeń szczytowych dzięki sprężynie skrętnej zawartej w uchwycie.

Pochłanianie większych obciążeń szczytowych przez strefę skrętą grotów i końcówek.

Bez ryzyka przedwczesnego zużycia na skutek obciążeń szczytowych.

Bit-Safe 61 BiTorsion 1

Zestaw w wytrzymałym etui tekstylnym z grotami i uchwytem, 61-częściowy. 49 grotów BiTorsion wyróżniających się długą żywotnością, w wykonaniu z powłoką diamentową (BDC) gwarantującą pewne osadzenie grotu w gnieździe wkrętu, elastycznych (BTZ), do uniwersalnego zastosowania, ekstra twardych (BTH); 11 grotów elastycznych (Z), do uniwersalnego zastosowania. 1 uchwyt uniwersalny 889/4/1 K z mechanizmem szybko mocującym do mocowania we wkrętarkę lub uchwycie wiertarki elektronicznej.

Szybkie rozpoznawanie profilu i wielkości dzięki systemowi wyszukiwania narzędzi Take it easy z identyfikacją kolorystyczną i dobrze widocznym oznaczeniem. Zajmujące niewiele miejsca tekstylne etui zapewnia użytkownikowi wysoką mobilność. Nieuciążliwy transport dzięki znacznej redukcji wagi zestawu. Etui nie uszkadza delikatnych powierzchni i jest przy tym niezwykle wytrzymałe. Nawet upadek z wysokości nie jest w stanie uszkodzić tekstylnego etui i przechowywanych w nim narzędzi.

Bit-Safe 61 BiTorsion 1



| Code | EAN | | |
|-------------|-------------------|--|---|
| 05057441001 | 4013288 179937 | | 1 |
| | | ●○ 889/4/1 K 1x 1/4"x50 | |
| | | ⊕ 851/1 BDC PH 1x PH 1x25; 2x PH 2x25; 1x PH 3x25 | |
| | | ⊕ 851/1 BTZ PH 2x PH 1x25; 8x PH 2x25; 1x PH 3x25 | |
| | | ⊕ 855/1 BDC PZ 1x PZ 1x25; 2x PZ 2x25; 1x PZ 3x25 | |
| | | ⊕ 855/1 BTH PZ 2x PZ 1x25; 8x PZ 2x25; 1x PZ 3x25 | |
| | | ⊕ 867/1 TORX® BTZ 3x TX 10x25; 2x TX 15x25; 4x TX 20x25; 4x TX 25x25; 2x TX 30x25; 1x TX 40x25 | |
| | | ● 800/1 BDC 1x 0,8x5,5x25; 1x 1,0x5,5x25; 1x 1,2x6,5x25 | |
| | | ○ 840/1 BTZ Hex-Plus 3x 2,5x25; 3x 3,0x25; 3x 4,0x25; 2x 5,0x25 | |

Bit-Checks BiTorsion

Groty BiTorsion ze strefą skrętną absorbującą energię kinetyczną obciążeń szczytowych.

Niewielka waga i duża kompaktowość zestawu w wielokomponentowej kasecie. Miękki materiał dolnej części kasety gwarantuje pewne mocowanie i łatwe wyjmowanie narzędzi.

Szybkie rozpoznawanie profilu i wielkości dzięki systemowi wyszukiwania narzędzi „Take it easy” z identyfikacją kolorystyczną i dobrze widocznym oznaczeniem.

Bit-Check 30 BiTorsion 1



| Code | EAN | | | |
|-------------|-------------------|----|---|---|
| 05057430001 | 4013288 179821 | | | 1 |
| | | ●○ | 889/4/1 K 1x 1/4"x50 | |
| | | + | 851/1 BTZ PH 2x PH 1x25; 5x PH 2x25; 2x PH 3x25 | |
| | | + | 855/1 BTZ PZ 2x PZ 1x25; 6x PZ 2x25; 2x PZ 3x25 | |
| | | ✳ | 867/1 TORX® BTZ 1x TX 10x25; 2x TX 15x25; 2x TX 20x25; 2x TX 25x25; 2x TX 30x25; 1x TX 40x25 | |

Bit-Check 12 BiTorsion 1



| Code | EAN | | | |
|-------------|-------------------|----|--|----|
| 05057420001 | 4013288 179869 | | | 10 |
| | | ●○ | 889/4/1 K 1x 1/4"x50 | |
| | | + | 851/1 BTZ PH 1x PH 1x25; 2x PH 2x25 | |
| | | + | 855/1 BTZ PZ 1x PZ 1x25; 2x PZ 2x25 | |
| | | ✳ | 867/1 TORX® BTZ 1x TX 10x25; 1x TX 15x25; 1x TX 20x25; 1x TX 25x25; 1x TX 30x25 | |

Zestaw Bit-Check 12 BiTorsion 1 SB



| Code | EAN | | | |
|-------------|-------------------|----|--|---|
| 05136385001 | 4013288 213969 | | | 1 |
| | | ●○ | 889/4/1 K 1x 1/4"x50 | |
| | | + | 851/1 BTZ PH 1x PH 1x25; 2x PH 2x25 | |
| | | + | 855/1 BTZ PZ 1x PZ 1x25; 2x PZ 2x25 | |
| | | ✳ | 867/1 TORX® BTZ 1x TX 10x25; 1x TX 15x25; 1x TX 20x25; 1x TX 25x25; 1x TX 30x25 | |



Bit-Check 10 BiTorsion 1



| Code | EAN | | |
|-------------|-------------------|--|----|
| 05056374001 | 4013288 095688 | | 10 |
| | | ● 897/4 R 1x 1/4"x75 | |
| | | ⊕ 851/1 BTZ PH 1x PH 1x25; 1x PH 2x25; 1x PH 3x25 | |
| | | ⊕ 855/1 BTZ PZ 1x PZ 1x25; 1x PZ 2x25; 1x PZ 3x25 | |
| | | ⊖ 800/1 BTZ 1x 0,8x5,5x25; 1x 1,0x5,5x25; 1x 1,2x6,5x25 | |

Bit-Check 10 BiTorsion 3 SB, na blistrze



| Code | EAN | | |
|-------------|-------------------|---|---|
| 05073418001 | 4013288 128157 | | 1 |
| | | ● 897/4 R 1x 1/4"x75 | |
| | | ⊕ 851/1 BTZ PH 1x PH 2x25 | |
| | | ⊕ 855/1 BTZ PZ 1x PZ 1x25; 1x PZ 2x25; 1x PZ 3x25 | |
| | | ⊕ 867/1 TORX® BTZ 1x TX 10x25; 1x TX 15x25; 1x TX 20x25; 1x TX 25x25; 1x TX 30x25 | |

Bit-Check 10 PZ BiTorsion 2



| Code | EAN | | |
|-------------|-------------------|--|----|
| 05347153001 | 4013288 107152 | | 10 |
| | | ● 897/4 R 1x 1/4"x75 | |
| | | ⊕ 855/1 BTH PZ 1x PZ 1x25; 7x PZ 2x25; 1x PZ 3x25 | |

Groty i końcówki z powłoką diamentową

Drobne diamentowe cząsteczki, którymi pokryto groty i końcówki, „wcinają się” w gniazdo wkrętu.

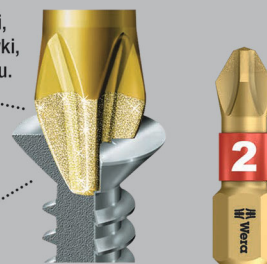

Powłoka diamentowa zapewnia pewne osadzenie groty w gnieździe wkrętu.

Groty z częścią roboczą pokrytą drobnymi diamentowymi cząsteczkami, które gwarantują pewne osadzenie narzędzia, zmniejszając siłę docisku niezbędną podczas montażu, redukując tym samym ryzyko wyslizgiwania z gniazda wkrętu.

Groty BiTorsion ze strefą skrętną absorbującą energię kinetyczną obciążeń szczytowych. Wymiana groty następuje poprzez przesunięcie pierścienia przytrzymującego do przodu, co pozwala na szybką obsługę jedną ręką.

Do mocowania we wkrętarkę lub uchwycie wiertarki elektronicznej. Niewielka waga i duża kompaktowość zestawu w wielokomponentowej kasce. Miękki materiał dolnej części kasety gwarantuje pewne mocowanie i łatwe wyjmowanie narzędzi. Szybkie rozpoznawanie profilu i wielkości dzięki systemowi wyszukiwania narzędzi „Take it easy” z identyfikacją kolorystyczną i dobrze widocznym oznaczeniem.

Bit-Check 30 Diamond 1



| Code | EAN | | | |
|-------------|---------|--|---|---|
| | 4013288 | | | |
| 05057431001 | 179814 | | | 1 |
| | | | 889/4/1 K 1x 1/4"x50 | |
| | | | 851/1 BDC PH 2x PH 1x25; 4x PH 2x25; 1x PH 3x25 | |
| | | | 855/1 BDC PZ 2x PZ 1x25; 4x PZ 2x25; 1x PZ 3x25 | |
| | | | 867/1 TORX® BDC 2x TX 10x25; 2x TX 15x25; 3x TX 20x25; 3x TX 25x25; 1x TX 30x25; 1x TX 40x25 | |
| | | | 800/1 BDC 1x 0,8x5,5x25; 1x 1,0x5,5x25; 1x 1,2x6,5x25 | |

Bit-Check 12 Diamond 1



| Code | EAN | | | |
|-------------|---------|--|--|----|
| | 4013288 | | | |
| 05057421001 | 180025 | | | 10 |
| | | | 889/4/1 K 1x 1/4"x50 | |
| | | | 851/1 BDC PH 1x PH 1x25; 2x PH 2x25 | |
| | | | 855/1 BDC PZ 1x PZ 1x25; 2x PZ 2x25 | |
| | | | 867/1 TORX® BDC 1x TX 10x25; 1x TX 15x25; 1x TX 20x25; 1x TX 25x25; 1x TX 30x25 | |

Zestaw Bit-Check 12 Diamond 1 SB

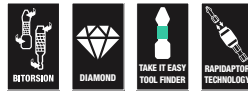

| Code | EAN | | | |
|-------------|---------|--|--|---|
| | 4013288 | | | |
| 05136392001 | 213976 | | 889/4/1 K 1x 1/4"x50 | 1 |
| | | | 851/1 BDC PH 1x PH 1x25; 2x PH 2x25 | |
| | | | 855/1 BDC PZ 1x PZ 1x25; 2x PZ 2x25 | |
| | | | 867/1 TORX® BDC 1x TX 10x25; 1x TX 15x25; 1x TX 20x25; 1x TX 25x25; 1x TX 30x25 | |

Bit-Check 7 Diamond 1



| Code | EAN | | | |
|-------------|---------|--|--|----|
| | 4013288 | | | |
| 05057416001 | 179999 | | | 10 |
| | | | 889/4/1 K 1x 1/4"x50 | |
| | | | 851/1 BDC PH 1x PH 1x25; 1x PH 2x25 | |
| | | | 855/1 BDC PZ 1x PZ 1x25; 1x PZ 2x25 | |
| | | | 800/1 BDC 1x 1,0x5,5x25; 1x 1,2x6,5x25 | |



Bit-Check 7 Diamond 1 SB, na blistrze

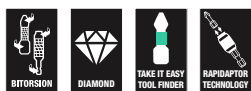

| Code | EAN | | |
|-------------|--------|---|---|
| 05073419001 | 183682 | 889/4/1 K 1x 1/4"x50 | 1 |
| | | 851/1 BDC PH 1x PH 1x25; 1x PH 2x25 | |
| | | 855/1 BDC PZ 1x PZ 1x25; 1x PZ 2x25 | |
| | | 800/1 BDC 1x 1.0x5.5x25; 1x 1.2x6.5x25 | |

Bit-Check 7 PZ Diamond 1



| Code | EAN | | |
|-------------|--------|--|----|
| 05057412001 | 180001 | 889/4/1 K 1x 1/4"x50 | 10 |
| | | 855/1 BDC PZ 2x PZ 1x25; 3x PZ 2x25; 1x PZ 3x25 | |

Bit-Check 7 TX Diamond 1



| Code | EAN | | |
|-------------|--------|--|----|
| 05057415001 | 180018 | 889/4/1 K 1x 1/4"x50 | 10 |
| | | 867/1 TORX® BDC 1x TX 10x25; 1x TX 15x25; 1x TX 20x25; 1x TX 25x25; 1x TX 30x25; 1x TX 40x25 | |

Etui tekstylne



Bit-Safe 61 Universal 1

61-częściowy zestaw grotów w wytrzymałej kasce Bit-Safe. Zestawy Bit-Safe umożliwiają szybki podgląd dostępnych narzędzi. Nieużywane grot są umieszczane z powrotem w kasce, co wyklucza ryzyko ich zgubienia. 1 uchwyt uniwersalny z technologią Rapidaptor: możliwość zamocowania grotu bez konieczności przesuwania pierścienia przytrzymującego.

Wymiana narzędzia następuje poprzez przesunięcie pierścienia przytrzymującego do przodu, co pozwala na szybką obsługę jedną ręką. Magnes stały zapewniający niezawodne przytrzymanie narzędzia. Do mocowania we wkrętarkę lub uchwycie wiertarki elektronicznej.

Bit-Safe 61 Universal 1



| Code | EAN | | | |
|-------------|-------------------|-----|---|---|
| 05057122001 | 4013288 100689 | | | 1 |
| | | ● ○ | 889/4/1 K 1x 1/4"x50 | |
| | | + | 851/1 TZ 3x PH 1x25; 10x PH 2x25; 2x PH 3x25 | |
| | | + | 855/1 TZ 3x PZ 1x25; 10x PZ 2x25; 2x PZ 3x25 | |
| | | ✦ | 867/1 TZ TORX® 2x TX 10x25; 3x TX 15x25; 3x TX 20x25; 3x TX 25x25; 3x TX 30x25; 2x TX 40x25 | |
| | | ⊖ | 800/1 TZ 1x 0,6x4,5x25; 1x 1,0x5,5x25; 1x 1,2x6,5x25 | |
| | | ○ | 840/1 Z 3x 2,5x25; 3x 3,0x25; 3x 4,0x25; 2x 5,0x25 | |
| | | | Zestaw rzepów 120 1x 50,0x120,0 | |

Bit-Safe 43 Universal 1

Zestaw 43-częściowy. Wytrzymałe etui tekstylne z grotami i końcówkami do uniwersalnego zastosowania. 1 uchwyt uniwersalny 899/4/1 K z korpusem ze stali nierdzewnej, pierścieniem przytrzymującym i magnesem do mocowania we wkrętce lub uchwycie wiertarki elektronicznej.

Bit-Safe 43 Universal 1



| Code | EAN | | | |
|-------------|-------------------|-----|---|---|
| 05057450001 | 4013288 179951 | | | 1 |
| | | ● ○ | 899/4/1 1x 1/4"x50 | |
| | | + | 851/1 Z 1x PH 2x25 | |
| | | + | 851/4 TZ 1x PH 1x50; 2x PH 2x50 | |
| | | + | 855/1 Z 2x PZ 1x25; 5x PZ 2x25; 2x PZ 3x25 | |
| | | ✦ | 855/4 TZ 1x PZ 1x50; 2x PZ 2x50 | |
| | | ✦ | 867/1 TORX® 3x TX 10x25; 4x TX 15x25; 4x TX 20x25; 4x TX 25x25; 4x TX 30x25; 1x TX 40x25 | |
| | | ✦ | 867/4 Z TORX® 1x TX 10x50; 1x TX 15x50; 1x TX 20x50; 1x TX 25x50; 1x TX 30x50; 1x TX 40x50 | |
| | | | Zestaw rzepów 120 1x 50,0x120,0 | |



Bit-Check 30 Universal 1

29 grotów w małej kasce. Bezproblemowe wyjmowanie i wkładanie narzędzi. Uchwyt Rapidaptor do szybkiej wymiany grotów.

Uniwersalne wyposażenie do różnych zastosowań.

Bit-Check 30 Universal 1



| Code | EAN | | |
|-------------|--------|--|---|
| 05056440001 | 115096 | | 1 |
| | | 889/4/1 K 1x 1/4"x50 | |
| | | 851/1 TZ PH 2x PH 1x25; 3x PH 2x25; 1x PH 3x25 | |
| | | 855/1 TH PZ 2x PZ 1x25; 3x PZ 2x25; 1x PZ 3x25 | |
| | | 867/1 TZ TORX® 1x TX 10x25; 1x TX 15x25; 1x TX 20x25; 1x TX 25x25; 1x TX 30x25; 1x TX 40x25 | |
| | | 867/1 Z TORX® B0 1x TX 10x25; 1x TX 15x25; 1x TX 20x25; 1x TX 25x25; 1x TX 30x25 | |
| | | 800/1 TZ 1x 1,0x5,5x25 | |
| | | 840/1 Z Hex-Plus 1x 3,0x25; 1x 4,0x25; 1x 5,0x25; 1x 6,0x25; 1x 8,0x25 | |

Bit-Check 30 TX Universal 1

Zestaw 30-częściowy. Grotty uniwersalne ciągliwo-twarde.

1 uchwyt uniwersalny 899/4/1 K do mocowania we wkrętance lub uchwycie wiertarki elektronicznej. Z elastycznymi grotami TORX®, do uniwersalnego zastosowania.

Bit-Check 30 TX Universal 1



| Code | EAN | | |
|-------------|--------|---|----|
| 05057908001 | 163820 | | 10 |
| | | 899/4/1 1x 1/4"x50 | |
| | | 867/1 TORX® 3x TX 10x25; 5x TX 15x25; 8x TX 20x25; 7x TX 25x25; 4x TX 30x25; 2x TX 40x25 | |

Zestaw Bit-Check 30 TX Universal 1 SB



| Code | EAN | | |
|-------------|--------|---|---|
| 05057900001 | 229618 | | 1 |
| | | 899/4/1 1x 1/4"x50 | |
| | | 867/1 TORX® 3x TX 10x25; 5x TX 15x25; 8x TX 20x25; 7x TX 25x25; 4x TX 30x25; 2x TX 40x25 | |

Bit-Check 10 Universal 1

- Groty uniwersalne ciągliwo-twarde
- Uchwyt uniwersalny z mechanizmem szybkocującym gwarantującym szybką wymianę grotów

Bit-Check 10 Universal 1



| Code | EAN | | |
|-------------|-------------------|---|----|
| 05056161001 | 4013288 033772 | | 10 |
| | | ●○ 895/4/1 K 1x 1/4"x52 | |
| | | ⊕ 851/1 TZ PH 1x PH 1x25; 1x PH 2x25; 1x PH 3x25 | |
| | | ⊕ 855/1 TZ PZ 1x PZ 1x25; 1x PZ 2x25; 1x PZ 3x25 | |
| | | ◐ 800/1 TZ 1x 0,8x5,5x25; 1x 1,0x5,5x25; 1x 1,2x6,5x25 | |

Bit-Check 10 Universal 2

- Groty ekstra twarde
- Strefa skrętna zapobiegająca przedwczesnemu zużyciu
- Uchwyt uniwersalny z mechanizmem szybkocującym i mocnym magnesem

Bit-Check 10 Universal 2



| Code | EAN | | |
|-------------|-------------------|--|----|
| 05134200001 | 4013288 038821 | | 10 |
| | | ●○ 895/4/1 K 1x 1/4"x52 | |
| | | ⊕ 855/1 TH PZ 1x PZ 1x25; 2x PZ 2x25 | |
| | | ⊕ 867/1 TORX® 1x TX 10x25; 1x TX 15x25; 1x TX 20x25; 1x TX 25x25; 1x TX 30x25; 1x TX 40x25 | |

Bit-Check 10 Universal 3

- Groty uniwersalne ciągliwo-twarde
- Uchwyt Rapidaptor gwarantujący szybką wymianę grotów

Bit-Check 10 Universal 3



| Code | EAN | | |
|-------------|-------------------|---|----|
| 05056375001 | 4013288 095695 | | 10 |
| | | ●○ 889/4/1 K 1x 1/4"x50 | |
| | | ⊕ 851/1 TZ PH 1x PH 1x25; 1x PH 2x25; 1x PH 3x25 | |
| | | ⊕ 855/1 TZ PZ 1x PZ 1x25; 1x PZ 2x25; 1x PZ 3x25 | |
| | | ◐ 800/1 TZ 1x 0,8x5,5x25; 1x 1,0x5,5x25; 1x 1,2x6,5x25 | |

Bit-Check 10 Universal 3 SB, na blisterze



| Code | EAN | | |
|-------------|-------------------|---|---|
| 05073410001 | 4013288 099495 | | 1 |
| | | ●○ 889/4/1 K 1x 1/4"x50 | |
| | | ◐ 800/1 TZ 1x 0,8x5,5x25; 1x 1,0x5,5x25; 1x 1,2x6,5x25 | |
| | | ⊕ 851/1 TZ PH 1x PH 1x25; 1x PH 2x25; 1x PH 3x25 | |
| | | ⊕ 855/1 TZ PZ 1x PZ 1x25; 1x PZ 2x25; 1x PZ 3x25 | |



Bit-Check 10 Universal 4

- Groty uniwersalne ciągliwo-twarde
- Uchwyt uniwersalny z tulejką ze stali nierdzewnej, pierścieniem przytrzymującym i mocnym magnesem

Bit-Check 10 Universal 4



| Code | EAN | | |
|-------------|-------------------|--|----|
| 05056159001 | 4013288 033758 | | 10 |
| | | <ul style="list-style-type: none"> ● 899/4/1 1x 1/4"x50 | |
| | | <ul style="list-style-type: none"> ⊕ 851/1 TZ PH 1x PH 1x25; 1x PH 2x25; 1x PH 3x25 | |
| | | <ul style="list-style-type: none"> ⊕ 855/1 TZ PZ 1x PZ 1x25; 1x PZ 2x25; 1x PZ 3x25 | |
| | | <ul style="list-style-type: none"> ⊖ 800/1 TZ 1x 0,8x5,5x25; 1x 1,0x5,5x25; 1x 1,2x6,5x25 | |

Bit-Check 10 Universal 5 SB, na blistrze

- Groty uniwersalne ciągliwo-twarde
- Z uchwytem uniwersalnym do grotów sześciokątnych 1/4"

Bit-Check 10 Universal 5 SB, na blistrze



| Code | EAN | | |
|-------------|-------------------|---|---|
| 05073416001 | 4013288 128164 | | 1 |
| | | <ul style="list-style-type: none"> ● 899/4/1 1x 1/4"x50 | |
| | | <ul style="list-style-type: none"> ⊕ 851/1 Z PH 1x PH 2x25 | |
| | | <ul style="list-style-type: none"> ⊕ 855/1 Z PZ 1x PZ 1x25; 1x PZ 2x25; 1x PZ 3x25 | |
| | | <ul style="list-style-type: none"> ⊕ 867/1 TORX® 1x TX 10x25; 1x TX 15x25; 1x TX 20x25; 1x TX 25x25; 1x TX 30x25 | |

Bit-Check 10 TX Universal 1

- Groty uniwersalne ciągliwo-twarde
- Strefa skrętna zapobiegająca przedwczesnemu zużyciu
- Uchwyt uniwersalny z mechanizmem szybkomocującym gwarantującym szybką wymianę grotów

Bit-Check 10 TX Universal 1



| Code | EAN | | |
|-------------|-------------------|--|----|
| 05056164001 | 4013288 033802 | | 10 |
| | | <ul style="list-style-type: none"> ● 894/4/1 K 1x 1/4"x51 | |
| | | <ul style="list-style-type: none"> ⊕ 867/1 TZ TORX® 1x TX 8x25; 1x TX 9x25; 1x TX 10x25; 1x TX 15x25; 1x TX 20x25; 1x TX 25x25; 1x TX 27x25; 1x TX 30x25; 1x TX 40x25 | |

Bit-Check 10 TX Universal 2

- Groty uniwersalne ciągliwo-twarde
- Uchwyt Rapidaptor gwarantujący szybką wymianę grotów

Bit-Check 10 TX Universal 2



| Code | EAN | | |
|-------------|-------------------|--|----|
| 05057115001 | 4013288 127747 | | 10 |
| | | <ul style="list-style-type: none"> ● 888/4/1 K 1x 1/4"x50 | |
| | | <ul style="list-style-type: none"> ⊕ 867/1 TORX® 1x TX 6x25; 1x TX 8x25; 1x TX 9x25; 1x TX 10x25; 1x TX 15x25; 1x TX 20x25; 1x TX 25x25; 1x TX 30x25; 1x TX 40x25 | |

Bit-Check 7 Universal 1

- Groty uniwersalne ciągliwo-twarde
- Uchwyt uniwersalny z tulejką ze stali nierdzewnej i mocnym magnesem

Bit-Check 7 Universal 1



| Code | EAN | | |
|-------------|---------|---|----|
| | 4013288 | | |
| 05056295001 | 038166 | | 20 |
| | | 893/4/1 K 1x 1/4"x50 | |
| | | 851/1 Z PH 1x PH 1x25; 1x PH 2x25 | |
| | | 855/1 Z PZ 1x PZ 1x25; 1x PZ 2x25 | |
| | | 800/1 Z 1x 1,0x5,5x25; 1x 1,2x6,5x25 | |

Bit-Check 7 Universal 1 SB, na blistrze



| Code | EAN | | |
|-------------|---------|---|---|
| | 4013288 | | |
| 05073406001 | 036186 | | 1 |
| | | 893/4/1 K 1x 1/4"x50 | |
| | | 851/1 Z PH 1x PH 1x25; 1x PH 2x25 | |
| | | 855/1 Z PZ 1x PZ 1x25; 1x PZ 2x25 | |
| | | 800/1 Z 1x 1.0x5.5x25; 1x 1.2x6.5x25 | |

Bit-Check 7 Universal 4



| Code | EAN | | |
|-------------|---------|--|----|
| | 4013288 | | |
| 05135810001 | 179265 | | 20 |
| | | 893/4/1 K 1x 1/4"x50 | |
| | | 851/1 Z PH 1x PH 2x25 | |
| | | 855/1 Z PZ 1x PZ 1x25; 1x PZ 2x25 | |
| | | 867/1 TORX® 1x TX 15x25; 1x TX 20x25; 1x TX 25x25 | |

Bit-Check 7 PZ Universal 1



| Code | EAN | | |
|-------------|---------|--|----|
| | 4013288 | | |
| 05056296001 | 038135 | | 20 |
| | | 893/4/1 K 1x 1/4"x50 | |
| | | 855/1 Z PZ 2x PZ 1x25; 3x PZ 2x25; 1x PZ 3x25 | |



Bit-Check 7 TX Universal 1

- Groty uniwersalne ciągliwo-twarde
- Uchwyt uniwersalny z tulejką ze stali nierdzewnej i mocnym magnesem

Bit-Check 7 TX Universal 1



| Code | EAN | | |
|-------------|-------------------|---|----|
| 05056294001 | 4013288 041500 | | 20 |
| | | ●● 893/4/1 K 1x 1/4"x50 | |
| | | ♻️ 867/1 TORX® 1x TX 10x25; 1x TX 15x25; 1x TX 20x25; 1x TX 25x25; 1x TX 30x25; 1x TX 40x25 | |

Bit-Check 7 TX Universal 1 SB, na blisterze



| Code | EAN | | |
|-------------|-------------------|---|---|
| 05073404001 | 4013288 038111 | | 1 |
| | | ●● 893/4/1 K 1x 1/4"x50 | |
| | | ♻️ 867/1 TORX® 1x TX 10x25; 1x TX 15x25; 1x TX 20x25; 1x TX 25x25; 1x TX 30x25; 1x TX 40x25 | |

Bit-Check 7 TX BO Universal 1

- Groty uniwersalne ciągliwo-twarde
- Uchwyt uniwersalny z mechanizmem szybkocującym gwarantującym szybką wymianę grotów

Bit-Check 7 TX BO Universal 1



| Code | EAN | | |
|-------------|-------------------|--|----|
| 05056158001 | 4013288 033741 | | 20 |
| | | ●● 894/4/1 K 1x 1/4"x51 | |
| | | ♻️ 867/1 Z TORX® BO 1x TX 10x25; 1x TX 15x25; 1x TX 20x25; 1x TX 25x25; 1x TX 30x25; 1x TX 40x25 | |

Hex-Plus - wydłuża żywotność wkrętów z gniazdem sześciokątnym

Zredukowana siła docisku dzięki zwiększonej powierzchni styku w łbie śruby lub wkrętu.

Większa żywotność produktu.

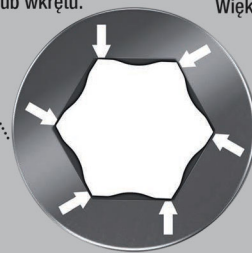

Bit-Check 7 Hex-Plus 1



| Code | EAN | | |
|-------------|-------------------|---|----|
| 05056168001 | 4013288 033840 | | 20 |
| | | ●● 895/4/1 K 1x 1/4"x52 | |
| | | ○ 840/1 Z Hex-Plus 1x 2,0x25; 1x 2,5x25; 1x 3,0x25; 1x 4,0x25; 1x 5,0x25; 1x 6,0x25 | |

Bit-Check 6 Universal 1

- Groty uniwersalne ciągliwo-twarde
- Strefa skrętna absorbuje energię powstającą podczas obciążeń szczytowych
- Zapobiega przedwczesnemu zużyciu końcówki grota

Bit-Check 6 Universal 1



| Code | EAN | | |
|-------------|-------------------|---|---|
| 05056474001 | 4013288 156143 | | 20 |
| | | + | 851/4 TZ PH 1x PH 1x50; 1x PH 2x50 |
| | | + | 855/4 TZ PZ 1x PZ 1x50; 1x PZ 2x50 |
| | | ● | 800/4 Z 1x 1,0x5,5x50; 1x 1,2x6,5x50 |

Bit-Check 6 Universal 1 SB, na blistrze



| Code | EAN | | |
|-------------|-------------------|---|---|
| 05073635001 | 4013288 155276 | | 1 |
| | | + | 851/4 TZ PH 1x PH 1x50; 1x PH 2x50 |
| | | + | 855/4 TZ PZ 1x PZ 1x50; 1x PZ 2x50 |
| | | ● | 800/4 Z 1x 1,0x5,5x50; 1x 1,2x6,5x50 |

Bit-Check 6 Universal 2



| Code | EAN | | |
|-------------|-------------------|---|--|
| 05056473001 | 4013288 156136 | | 20 |
| | | + | 851/4 TZ PH 1x PH 2x50 |
| | | + | 855/4 TZ PZ 1x PZ 1x50; 1x PZ 2x50 |
| | | ● | 867/4 Z TORX® 1x TX 15x50; 1x TX 20x50; 1x TX 25x50 |

Bit-Check 6 Universal 2 SB, na blistrze



| Code | EAN | | |
|-------------|-------------------|---|--|
| 05073638001 | 4013288 155245 | | 1 |
| | | + | 851/4 TZ PH 1x PH 2x50 |
| | | + | 855/4 TZ PZ 1x PZ 1x50; 1x PZ 2x50 |
| | | ● | 867/4 Z TORX® 1x TX 15x50; 1x TX 20x50; 1x TX 25x50 |



Bit-Check 6 TX Universal 1

- Groty uniwersalne ciągliwo-twarde

Bit-Check 6 TX Universal 1



| | | | |
|-------------|---------|---|----|
| Code | EAN | | |
| | 4013288 | | |
| 05056472001 | 156112 | | 20 |
| | | 867/4 Z TORX® | |
| | | 1x TX 10x50; 1x TX 15x50; 1x TX 20x50; 1x TX 25x50; 1x TX 30x50; 1x TX 40x50 | |

Bit-Check 6 TX Universal 1 SB, na blisterze



| | | | |
|-------------|---------|---|---|
| Code | EAN | | |
| | 4013288 | | |
| 05073637001 | 155252 | | 1 |
| | | 867/4 Z TORX® | |
| | | 1x TX 10x50; 1x TX 15x50; 1x TX 20x50; 1x TX 25x50; 1x TX 30x50; 1x TX 40x50 | |

Bit-Check 6 PZ Universal 1

6 końcówek Pozidriv 50 mm ułożonych przejrzysto w niewielkiej kasecie Bit-Check. Elastyczne końcówki przeznaczone do uniwersalnego zastosowania. Strefa skrętna zapobiegająca przedwczesnemu zużyciu narzędzia.

Bit-Check 6 PZ Universal 1



| | | | |
|-------------|---------|------------------------------------|----|
| Code | EAN | | |
| | 4013288 | | |
| 05056471001 | 156105 | | 20 |
| | | 855/4 TZ PZ | |
| | | 2x PZ 1x50; 3x PZ 2x50; 1x PZ 3x50 | |

Bit-Check 6 V Universal 1

6 końcówek 50 mm ułożonych przejrzysto w niewielkiej kasecie Bit-Check. Końcówki do wkrętów z gniazdem czworokątnym.

Siła przytrzymująca, która jest wynikiem docisku końcówek narzędzia do gniazda śruby lub wkrętu, umożliwi pewne ich przytrzymanie na narzędziu. Elastyczne, do uniwersalnego zastosowania. Chwyty sześciokątne 1/4" do uchwytów wg DIN ISO 1173-F 6,3.

Bit-Check 6 V Universal 1



| | | | |
|-------------|---------|---------------------------------|----|
| Code | EAN | | |
| | 4013288 | | |
| 05056478001 | 190802 | | 10 |
| | | 868/4 V | |
| | | 1x # 1x50; 3x # 2x50; 2x # 3x50 | |

Bit-Check 30 Wood TX HF 1

Zestaw bitów z uchwytem do bitów, w szczególności przydatny do prac w drewnie. Bity 867/1 TORX® HF dzięki swojej specjalnej geometrii pewnie przytrzymują śruby i wkręty TORX® wg specyfikacji Acument Intellectual Properties na narzędziu! Przydatne w trudno dostępnych miejscach, gdzie przytrzymanie śruby drugą ręką nie jest możliwe. Przeznaczone również do profili Würth ASSY oraz Altenloh SPAX T-STAR plus.

Z systemem wyszukiwania narzędzi Wera „Take it easy“: system oznaczenia kolorystycznego narzędzia według rozmiaru. Uchwyt Rapidaptor do błyskawicznej wymiany bitów.

Zestawy Bit-Check umożliwiają szybki podgląd dostępnych narzędzi. Bity, które nie są już używane, można po prostu odłożyć z powrotem do zestawu, co wyklucza ryzyko ich zgubienia. Łatwy transport, np. w kieszeni koszuli.

Bit-Check można ustawić na stanowisku pracy, co zapewnia szybki dostęp do narzędzi.

- Z funkcją przytrzymywania wkrętów z gniazdem TORX®
- Przeznaczone również do profili Würth ASSY i Altenloh SPAX T-STAR plus

Bit-Check 30 Wood TX HF 1



| Code | EAN | | |
|-------------|-------------------|---|----|
| 05057436001 | 4013288 226204 | | 10 |
| | | ●○ 887/4 RR 1x 1/4"x57 | |
| | | ⊕ 851/1 TZ 2x PH 2x25; 1x PH 3x25 | |
| | | ⊕ 855/1 TH 3x PZ 1x25; 6x PZ 2x25; 2x PZ 3x25 | |
| | | ⊕ 867/1 TORX® HF 2x TX 10x25; 2x TX 15x25; 4x TX 20x25; 4x TX 25x25; 2x TX 30x25; 1x TX 40x25 ¹⁾ | |

¹⁾Sześciokąt przelotowy, bez systemu „Take it easy“.

Bit-Check 30 Wood TX HF 1 SB



| Code | EAN | | |
|-------------------------------------|-------------------|---|---|
| 05057437001 | 4013288 227522 | | 1 |
| 1x Bit-Check 30 Wood TX HF 1 | | | |
| | | ●○ 887/4 RR 1x 1/4"x57 | |
| | | ⊕ 851/1 TZ 2x PH 2x25; 1x PH 3x25 | |
| | | ⊕ 855/1 TH 3x PZ 1x25; 6x PZ 2x25; 2x PZ 3x25 | |
| | | ⊕ 867/1 TORX® HF 2x TX 10x25; 2x TX 15x25; 4x TX 20x25; 4x TX 25x25; 2x TX 30x25; 1x TX 40x25 ¹⁾ | |

¹⁾sześciokąt przelotowy, bez Take it easy

Bit-Check 30 Wood 1

- Uchwyt z pierścieniem magnetycznym zapewnia pewne przytrzymywanie długich i ciężkich wkrętów

Bit-Check 30 Wood 1



| Code | EAN | | |
|-------------|-------------------|---|---|
| 05057433001 | 4013288 179807 | | 1 |
| | | ●○ 887/4 RR 1x 1/4"x57 | |
| | | ⊕ 851/1 TZ PH 2x PH 2x25; 1x PH 3x25 | |
| | | ⊕ 855/1 TH PZ 3x PZ 1x25; 6x PZ 2x25; 2x PZ 3x25 | |
| | | ⊕ 867/1 TZ TORX® 2x TX 10x25; 2x TX 15x25; 4x TX 20x25; 4x TX 25x25; 2x TX 30x25; 1x TX 40x25 | |

Bit-Check 30 Wood 2

- Uchwyt uniwersalny z tulejką ze stali nierdzewnej

Bit-Check 30 Wood 2



| Code | EAN | | |
|-------------|-------------------|--|----|
| 05057432001 | 4013288 179845 | | 10 |
| | | ● 899/4/1 1x 1/4"x50 | |
| | | ⊕ 851/1 Z PH 1x PH 2x25 | |
| | | ⊕ 855/1 Z PZ 2x PZ 1x25; 5x PZ 2x25; 2x PZ 3x25 | |
| | | ⊕ 867/1 TORX® 3x TX 10x25; 4x TX 15x25; 4x TX 20x25; 4x TX 25x25; 3x TX 30x25; 1x TX 40x25 | |

Zestaw Bit-Check 30 Wood 2 SB



| Code | EAN | | |
|-------------|-------------------|--|---|
| 05057438001 | 4013288 229625 | | 1 |
| | | ● 899/4/1 1x 1/4"x50 | |
| | | ⊕ 851/1 Z 1x PH 2x25 | |
| | | ⊕ 855/1 Z 2x PZ 1x25; 5x PZ 2x25; 2x PZ 3x25 | |
| | | ⊕ 867/1 TORX® 3x TX 10x25; 4x TX 15x25; 4x TX 20x25; 4x TX 25x25; 3x TX 30x25; 1x TX 40x25 | |

Bit-Check 12 Wood TX HF 1

Zestaw bitów z uchwytem, w szczególności przydatny do obróbki drewna. Bity 867/1 TORX® HF dzięki swojej specjalnej geometrii pewnie przytrzymują śruby i wkręty TORX® wg specyfikacji Acument Intellectual Properties na narzędziu! Przydatne w trudno dostępnych miejscach, gdzie przytrzymanie śruby drugą ręką nie jest możliwe. Przeznaczone również do profili Würth ASSY oraz Altenloh SPAX T-STAR plus.

Z systemem wyszukiwania narzędzi Wera „Take it easy“: system oznaczenia kolorystycznego według rozmiaru. Uchwyt Rapidaptor z magnesem pierścieniowym do przytrzymywania długich i ciężkich śrub.

Zestawy Bit-Check umożliwiają szybki podgląd dostępnych narzędzi. Bity, które nie są już używane, można po prostu odłożyć z powrotem do zestawu, co wyklucza ryzyko ich zgubienia. Łatwy transport, np. w kieszeni koszuli. Bit-Check można ustawić na stanowisku pracy, co zapewnia szybki dostęp do narzędzi.

- Bity 867/1 TORX® HF z funkcją przytrzymywania do śrub i wkrętów z gniazdem TORX® wg specyfikacji Acument Intellectual Properties
- Przeznaczone również do profili Würth ASSY i Altenloh SPAX T-STAR plus

Bit-Check 12 Wood TX HF 1



| Code | EAN | | |
|-------------|-------------------|---|----|
| 05057435001 | 4013288 226198 | | 10 |
| | | ● 887/4 RR 1x 1/4"x57 | |
| | | ⊕ 855/1 Z 1x PZ 1x25; 1x PZ 2x25 | |
| | | ⊕ 867/1 TORX® HF 1x TX 10x25; 1x TX 15x25; 1x TX 20x25; 2x TX 25x25; 1x TX 30x25; 1x TX 40x25 ¹⁾ | |
| | | ⊕ 867/1 TORX® 1x TX 20x25; 1x TX 25x25 | |

¹⁾Sześciokąt przelotowy, bez systemu „Take it easy“.

Bit-Check 12 Wood TX HF 1 SB



| Code | EAN | | |
|-------------------------------------|-------------------|---|---|
| 05073641001 | 4013288 227515 | | 1 |
| 1x Bit-Check 12 Wood TX HF 1 | | | |
| | | ●○ 887/4 RR 1x 1/4"x57 | |
| | | ⊕ 855/1 Z 1x PZ 1x25; 1x PZ 2x25 | |
| | | ⊕ 867/1 TORX® HF 1x TX 10x25; 1x TX 15x25; 1x TX 20x25; 2x TX 25x25; 1x TX 30x25; 1x TX 40x25 ¹⁾ | |
| | | ⊕ 867/1 TORX® 1x TX 20x25; 1x TX 25x25 | |

¹⁾ sześciokątny przelotowy, bez Take it easy

Bit-Check 12 Wood 1

- Uchwyt z pierścieniem magnetycznym zapewnia pewne przytrzymanie długich i ciężkich wkrętów

Bit-Check 12 Wood 1



| Code | EAN | | |
|-------------|-------------------|--|----|
| 05057423001 | 4013288 179876 | | 10 |
| | | ●○ 887/4 RR 1x 1/4"x57 | |
| | | ⊕ 855/1 TH PZ 1x PZ 1x25; 2x PZ 2x25; 1x PZ 3x25 | |
| | | ⊕ 851/1 TH PH 1x PH 2x25 | |
| | | ⊕ 867/1 TORX® 1x TX 10x25; 1x TX 15x25; 1x TX 20x25; 1x TX 25x25; 1x TX 30x25; 1x TX 40x25 | |

Zestaw Bit-Check 12 Wood 1 SB



| Code | EAN | | |
|-------------|-------------------|--|---|
| 05136390001 | 4013288 214010 | | 1 |
| | | ●○ 887/4 RR 1x 1/4"x57 | |
| | | ⊕ 851/1 TH PH 1x PH 2x25 | |
| | | ⊕ 855/1 TH PZ 1x PZ 1x25; 2x PZ 2x25; 1x PZ 3x25 | |
| | | ⊕ 867/1 TORX® 1x TX 10x25; 1x TX 15x25; 1x TX 20x25; 1x TX 25x25; 1x TX 30x25; 1x TX 40x25 | |

Bit-Check 12 Wood 2

- Uchwyt uniwersalny z tulejką ze stali nierdzewnej

Bit-Check 12 Wood 2



| Code | EAN | | |
|-------------|-------------------|--|----|
| 05057422001 | 4013288 179890 | | 10 |
| | | ●○ 899/4/1 1x 1/4"x50 | |
| | | ⊕ 851/1 Z PH 1x PH 2x25 | |
| | | ⊕ 855/1 Z PZ 1x PZ 1x25; 2x PZ 2x25; 1x PZ 3x25 | |
| | | ⊕ 867/1 TORX® 1x TX 10x25; 1x TX 15x25; 1x TX 20x25; 1x TX 25x25; 1x TX 30x25; 1x TX 40x25 | |



Zestaw Bit-Check 12 Wood 2 SB



| Code | EAN | | | |
|-------------|--------|--|---|---|
| 05136391001 | 214027 | | 899/4/1 1x 1/4"x50 | 1 |
| | | | 851/1 Z PH 1x PH 2x25 | |
| | | | 855/1 Z PZ 1x PZ 1x25; 2x PZ 2x25; 1x PZ 3x25 | |
| | | | 867/1 TORX® 1x TX 10x25; 1x TX 15x25; 1x TX 20x25; 1x TX 25x25; 1x TX 30x25; 1x TX 40x25 | |

Bit-Check 6 Wood TX HF 1

Zestaw bitów, przydatny w szczególności do obróbki drewna. Bity 867/4 TORX® HF dzięki swojej specjalnej geometrii pewnie przytrzymują śruby i wkręty TORX® wg specyfikacji Acument Intellectual Properties na narzędziu! Przydatne w trudno dostępnych miejscach, gdzie przytrzymanie śruby drugą ręką jest możliwe. Przeznaczone również do profili Würth ASSY oraz Altenloh SPAX T-STAR plus.

Z systemem wyszukiwania narzędzi Wera „Take it easy“: system oznaczenia kolorystycznego bitów według rozmiaru.

Zestawy Bit-Check umożliwiają szybki podgląd dostępnych narzędzi. Bity, które nie są już używane, można po prostu odłożyć z powrotem do zestawu, co wyklucza ryzyko ich zgubienia. Łatwy transport, np. w kieszeni koszu.

Bit-Check można ustawić na stanowisku pracy, co zapewnia szybki dostęp do narzędzi.

- Przeznaczony do drewna
- Do śrub z gniazdem TORX®
- Z funkcją przytrzymywania wkrętów z gniazdem TORX®
- Przeznaczone również do profili Würth ASSY i Altenloh SPAX T-STAR plus
- Grot 50 mm

Bit-Check 6 Wood TX HF 1



| Code | EAN | | | |
|-------------|--------|--|--|----|
| 05056470001 | 226181 | | | 20 |
| | | | 867/4 TORX® HF 2x TX 20x50; 2x TX 25x50; 1x TX 30x50; 1x TX 40x50 ¹⁾ | |

¹⁾Sześciokąt przelotowy, bez systemu „Take it easy“.

Bit-Check 6 Wood TX HF 1 SB



| Code | EAN | | | |
|------------------------------------|--------|--|--|---|
| 05073639001 | 227508 | | | 1 |
| 1x Bit-Check 6 Wood TX HF 1 | | | | |
| | | | 867/4 TORX® HF 2x TX 20x50; 2x TX 25x50; 1x TX 30x50; 1x TX 40x50 ¹⁾ | |

¹⁾sześciokątny przelotowy, bez Take it easy

Bit-Check 30 Metal 1

- Groty uniwersalne ciągliwo-twarde
- Uchwyt uniwersalny z tulejką ze stali nierdzewnej i mocnym magnesem

Bit-Check 30 Metal 1



| Code | EAN | | |
|-------------|---------|--|----|
| | 4013288 | | |
| 05057434001 | 179838 | | 10 |
| | | ●● 899/4/1 1x 1/4"x50 | |
| | | ⊕ 851/1 Z PH 3x PH 1x25; 3x PH 2x25; 2x PH 3x25 | |
| | | ⊕ 855/1 Z PZ 3x PZ 1x25; 3x PZ 2x25; 3x PZ 3x25 | |
| | | ⊕ 867/1 TORX® 1x TX 10x25; 1x TX 15x25; 1x TX 20x25; 1x TX 25x25; 1x TX 30x25; 1x TX 40x25 | |
| | | ⊖ 800/1 Z 1x 0,6x4,5x25; 1x 1,0x5,5x25; 1x 1,2x6,5x25 | |
| | | ○ 840/1 Z Hex-Plus 1x 4,0x25; 1x 5,0x25; 1x 6,0x25 | |

Zestaw Bit-Check 30 Metal 1 SB



| Code | EAN | | |
|-------------|---------|--|---|
| | 4013288 | | |
| 05057440001 | 229632 | ●● 899/4/1 1x 1/4"x50 | 1 |
| | | ⊕ 851/1 Z 3x PH 1x25; 3x PH 2x25; 2x PH 3x25 | |
| | | ⊕ 855/1 Z 3x PZ 1x25; 3x PZ 2x25; 3x PZ 3x25 | |
| | | ⊕ 867/1 TORX® 1x TX 10x25; 1x TX 15x25; 1x TX 20x25; 1x TX 25x25; 1x TX 30x25; 1x TX 40x25 | |
| | | ⊖ 800/1 Z 1x 0.6x4.5x25; 1x 1.0x5.5x25; 1x 1.2x6.5x25 | |
| | | ○ 840/1 Z 1x 4.0x25; 1x 5.0x25; 1x 6.0x25 | |



Bit-Check 12 Metal 1



| Code | EAN | | | |
|-------------|---------|--|----|--|
| | 4013288 | | | |
| 05057424001 | 179883 | | 10 | |
| | | 899/4/1 1x 1/4"x50 | | |
| | | 851/1 Z PH 1x PH 1x25; 1x PH 2x25 | | |
| | | 855/1 Z PZ 1x PZ 1x25; 1x PZ 2x25 | | |
| | | 867/1 TORX® 1x TX 15x25; 1x TX 20x25; 1x TX 25x25; 1x TX 30x25 | | |
| | | 840/1 Z Hex-Plus 1x 3,0x25; 1x 4,0x25; 1x 5,0x25 | | |

Zestaw Bit-Check 12 Metal 1 SB



| Code | EAN | | | |
|-------------|---------|--|---|--|
| | 4013288 | | | |
| 05136393001 | 214003 | | 1 | |
| | | 899/4/1 1x 1/4"x50 | | |
| | | 851/1 Z PH 1x PH 1x25; 1x PH 2x25 | | |
| | | 855/1 Z PZ 1x PZ 1x25; 1x PZ 2x25 | | |
| | | 867/1 TORX® 1x TX 15x25; 1x TX 20x25; 1x TX 25x25; 1x TX 30x25 | | |
| | | 840/1 Z Hex-Plus 1x 3,0x25; 1x 4,0x25; 1x 5,0x25 | | |

843 Wiertło stopniowe 4-20 mm

Wiertło 9-stopniowe, skok wymiaru co 2 mm, do materiałów o grubości do 4,5 mm.

Z łamaczem krawędzi do blach 1 mm. Chwyt sześciokątny 1/4" do uchwytów wg DIN ISO 1173-D 6,3.

843 Wiertło stopniowe 4-20 mm



| Code | EAN | | | | | | | | |
|-------------|--------|------|--|--|--|--|--|--|---|
| 05104672001 | 117632 | 75,0 | | | | | | | 1 |

844 Gwintownik nacinak z chwytym sześciokątnym

Do nacinania gwintów metrycznych. Chwyt sześciokątny umożliwia bardzo dobre przeniesienie sił.

Materiał o precyzyjnie dobranej elastyczności zapewnia wysoką trwałość. Optymalne odprowadzanie wiórów i zminimalizowane ryzyko odchylenia narzędzia od osi gwarantują komfortową pracę. Chwyt sześciokątny 1/4" do uchwytów wg DIN ISO 1173-D 6,3.

844 Gwintownik nacinak z chwytym sześciokątnym



| Code | EAN | | | | | | | | |
|-------------|--------|------|-------|------|------|--|--|--|---|
| 05104666001 | 117571 | 3,0 | 10,00 | 33,0 | M 3 | | | | 1 |
| 05104667001 | 117588 | 4,0 | 11,00 | 35,0 | M 4 | | | | 1 |
| 05104668001 | 117595 | 5,0 | 12,50 | 36,0 | M 5 | | | | 1 |
| 05104669001 | 117601 | 6,0 | 18,00 | 40,0 | M 6 | | | | 1 |
| 05104670001 | 117618 | 8,0 | 20,00 | 40,0 | M 8 | | | | 1 |
| 05104671001 | 117625 | 10,0 | 20,00 | 40,0 | M 10 | | | | 1 |

888/4/1 K

Uchwyt uniwersalny Rapidaptor do grotów sześciokątnych 1/4".
Bez magnesu.

844/7 Zestaw gwintowników z chwytem sześciokątnym



| Code | EAN | | | |
|-------------|---------|----|--|---|
| 05104654001 | 4013288 | | | 1 |
| | | ●● | 888/4/1 K 1x 1/4"x50 | |
| | | ● | 844 1x 3,0x33,0; 1x 4,0x35,0; 1x 5,0x36,0; 1x 6,0x40,0; 1x 8,0x40,0; 1x 10,0x40,0 | |

845 Pogłębiacz stożkowy jednoostrzowy

Do pogłębiania i gratowania. Chwyć sześciokątny umożliwia bardzo dobre przenoszenie sił.

Pogłębianie bez drgań i żłobków. Optymalne odprowadzanie wiórów i wysoka trwałość. Chwyć sześciokątny 1/4" do uchwytów wg DIN ISO 1173-D 6,3.

845 Pogłębiacz stożkowy jednoostrzowy



| Code | EAN | ● | ↓ | ↓ | ● | | |
|-------------|--------|-------|-------|------|------|--|---|
| | | mm | mm | mm | | | |
| 05104660001 | 117519 | 6,30 | 21,00 | 32,0 | M 3 | | 1 |
| 05104661001 | 117526 | 8,30 | 21,00 | 32,0 | M 4 | | 1 |
| 05104662001 | 117533 | 10,40 | 21,00 | 34,0 | M 5 | | 1 |
| 05104663001 | 117540 | 12,40 | 21,00 | 36,0 | M 6 | | 1 |
| 05104664001 | 117557 | 16,50 | 22,00 | 40,0 | M 8 | | 1 |
| 05104665001 | 117564 | 20,50 | 22,00 | 43,0 | M 10 | | 1 |

816 R

Rękojeść z uchwytem szybkococującym Rapidaptor do grotów sześciokątnych 1/4".

888/4/1 K

Uchwyt uniwersalny Rapidaptor do grotów sześciokątnych 1/4".
Bez magnesu.

845/8 Zestaw pogłębiaczy stożkowych jednoostrzowych



| Code | EAN | | | |
|-------------|---------|----|---|---|
| 05104655001 | 4013288 | | | 1 |
| | | ● | 816 R 1x 1/4"x119 | |
| | | ●● | 888/4/1 K 1x 1/4"x50 | |
| | | ● | 845 1x 6,30x32,0; 1x 8,30x32,0; 1x 10,40x34,0; 1x 12,40x36,0; 1x 16,50x40,0; 1x 20,50x43,0 | |

846 Pogłębiacz stożkowy z chwytem sześciokątnym, trójstrzowy

Wysokiej jakości trójstrzowy pogłębiacz stożkowy do gratowania, fazowania, pogłębiania. Materiał o precyzyjnie dobranej elastyczności zapewnia wysoką trwałość. Optymalne odprowadzanie wiórów i zminimalizowane ryzyko odchylenia narzędzia od osi gwarantują komfortową pracę.

Część robocza wg DIN 335-C, 90° z trzema krawędziami skrawającymi. Chwyć sześciokątny 1/4" do uchwytów wg DIN ISO 1173-D 6,3.

846 Pogłębiacz stożkowy z chwytem sześciokątnym, trójstrzowy



| Code | EAN | ● | ↓ | ↓ | ↓ | | |
|-------------|--------|-------|-------|------|------|--|---|
| | | mm | mm | mm | | | |
| 05104630001 | 101440 | 6,30 | 20,00 | 31,0 | M 3 | | 1 |
| 05104631001 | 101457 | 8,30 | 20,00 | 31,0 | M 4 | | 1 |
| 05104632001 | 101464 | 10,40 | 20,00 | 34,0 | M 5 | | 1 |
| 05104633001 | 101471 | 12,40 | 20,00 | 35,0 | M 6 | | 1 |
| 05104634001 | 101488 | 16,50 | 20,00 | 40,0 | M 8 | | 1 |
| 05104635001 | 101495 | 20,50 | 20,00 | 41,0 | M 10 | | 1 |



816 R

Rękojeść z uchwytem szybkocującym Rapidaptor do grotów sześciokątnych 1/4".

888/4/1 K

Uchwyt uniwersalny Rapidaptor do grotów sześciokątnych 1/4".
Bez magnesu.

846/8 Zestaw pogłębiaczy stożkowych z uchwytem sześciokątnym



| Code | EAN | | |
|-------------|--------|--|---|
| 05104650001 | 111678 | | 1 |
| | | ● 816 R 1x 1/4"x119 | |
| | | ●● 888/4/1 K 1x 1/4"x50 | |
| | | ● 846 HSS 1x 6,30x31,0; 1x 8,30x31,0; 1x 10,40x34,0; 1x 12,40x35,0; 1x 16,50x40,0; 1x 20,50x41,0 | |

847 HSS Wiertło-gwintownik z uchwytem sześciokątnym

Wiertło-gwintownik do wiercenia, gwintowania oraz gratowania otworu. Ze stali HSS. Materiał o precyzyjnie dobranej elastyczności zapewnia wysoką trwałość.

Bardzo dobre właściwości centrujące, optymalne odprowadzanie wiórów i zminimalizowane ryzyko odchylenia narzędzia od osi gwarantują komfortową pracę. Uchwyt sześciokątny zapewnia bardzo dobre przenoszenie sił. Uchwyt: sześciokątny 1/4" do uchwytów wg DIN ISO 1173-D 6,3.

847 HSS Wiertło-gwintownik z uchwytem sześciokątnym



| | EAN | ● | ● | ● | ● | ● | ● |
|-------------|---------|-----|-------|------|------|---|---|
| Code | 4013288 | mm | mm | mm | | | |
| 05104640001 | 101501 | 2,5 | 12,00 | 36,0 | M 3 | | 1 |
| 05104641001 | 101518 | 3,3 | 12,00 | 39,0 | M 4 | | 1 |
| 05104642001 | 101525 | 4,2 | 12,00 | 41,0 | M 5 | | 1 |
| 05104643001 | 101532 | 5,0 | 12,00 | 44,0 | M 6 | | 1 |
| 05104644001 | 101549 | 6,8 | 12,00 | 51,0 | M 8 | | 1 |
| 05104645001 | 101556 | 8,5 | 12,00 | 59,0 | M 10 | | 1 |

888/4/1 K Uchwyt uniwersalny Rapidaptor

- Bez magnesu

847/7 Zestaw wiertel-gwintowników z uchwytem sześciokątnym



| Code | EAN | | |
|-------------|--------|--|---|
| 05104651001 | 111685 | | 1 |
| | | ●● 888/4/1 K 1x 1/4"x50 | |
| | | ● 847 HSS 1x 2,5x36,0; 1x 3,3x39,0; 1x 4,2x41,0; 1x 5,0x44,0; 1x 6,8x51,0; 1x 8,5x59,0 | |

848 HSS Wiertło z chwytem sześciokątnym do metalu

Wysokiej jakości wiertło kręte do precyzyjnego wiercenia w metalu. Ze stali HSS. Materiał o precyzyjnie dobranej elastyczności zapewnia wysoką trwałość.

Wysoka dokładność ruchu obrotowego. Wykonane z elastycznej i ulepszonej cieplnie stali wiertła wyróżniają się długą żywotnością. Chwytem sześciokątny zapewnia bardzo dobre przenoszenie sił. Chwytem: sześciokątny 1/4" do uchwytów wg DIN ISO 1173-D 6,3.

848 HSS Wiertło z chwytem sześciokątnym do metalu



| | EAN | | | | | | | |
|-------------|---------|------|-------|------|--|--|--|---|
| Code | 4013288 | mm | mm | mm | | | | |
| 05104610001 | 101310 | 3,0 | 16,00 | 38,0 | | | | 1 |
| 05104611001 | 101327 | 3,1 | 18,00 | 40,0 | | | | 1 |
| 05104612001 | 101334 | 3,3 | 18,00 | 40,0 | | | | 1 |
| 05104613001 | 101341 | 4,0 | 20,00 | 44,0 | | | | 1 |
| 05104614001 | 101358 | 4,1 | 20,00 | 44,0 | | | | 1 |
| 05104615001 | 101365 | 4,2 | 20,00 | 45,0 | | | | 1 |
| 05104616001 | 101372 | 5,0 | 26,00 | 50,0 | | | | 1 |
| 05104617001 | 101389 | 5,1 | 26,00 | 50,0 | | | | 1 |
| 05104618001 | 101396 | 6,0 | 26,00 | 50,0 | | | | 1 |
| 05104619001 | 101402 | 6,8 | 30,00 | 50,0 | | | | 1 |
| 05104620001 | 101419 | 8,0 | 32,00 | 51,0 | | | | 1 |
| 05104621001 | 101426 | 8,5 | 33,00 | 53,0 | | | | 1 |
| 05104622001 | 101433 | 10,0 | 38,00 | 54,0 | | | | 1 |

849 HSS Wiertło z chwytem sześciokątnym do drewna

Wysokiej jakości wiertła kręte do precyzyjnego wiercenia w miękkim i twardym drewnie oraz laminowanych panelach, kształt wiertła zapobiega pękaniu materiału podczas wiercenia. Ze stali HSS. Chwytem sześciokątny zapewnia bardzo dobre przenoszenie sił. Materiał o precyzyjnie dobranej elastyczności zapewnia wysoką trwałość. Wysoka dokładność ruchu obrotowego. Chwytem sześciokątny 1/4" do uchwytów wg DIN ISO 1173-D 6,3.

849 HSS Wiertło z chwytem sześciokątnym do drewna



| | EAN | | | | | | | |
|-------------|---------|------|-------|-------|--|--|--|---|
| Code | 4013288 | mm | mm | mm | | | | |
| 05104600001 | 101259 | 3,0 | 32,00 | 70,0 | | | | 1 |
| 05104601001 | 101266 | 4,0 | 32,00 | 74,0 | | | | 1 |
| 05104602001 | 101273 | 5,0 | 43,00 | 85,0 | | | | 1 |
| 05104603001 | 101280 | 6,0 | 45,00 | 95,0 | | | | 1 |
| 05104604001 | 101297 | 8,0 | 60,00 | 110,0 | | | | 1 |
| 05104605001 | 101303 | 10,0 | 70,00 | 120,0 | | | | 1 |

848/851/867/19 Zestaw grotów i wiertel do metalu w etui

19-częściowy zestaw grotów i wiertel do metalu. Wysokiej jakości wiertła do precyzyjnego wiercenia w metalu. Ze stali HSS. Materiał o precyzyjnie dobranej elastyczności zapewnia wysoką trwałość.

Wysoka dokładność ruchu obrotowego. Chwytem sześciokątny zapewnia bardzo dobre przenoszenie sił. Elastyczne, do uniwersalnego zastosowania.

Chwytem: sześciokątny 1/4" do uchwytów wg DIN ISO 1173-D 6,3. Z wytrzymałym etui do mocowania na pasku dla bezpiecznego przechowywania narzędzi.

848/851/867/19 Zestaw grotów i wiertel do metalu w etui



| Code | EAN | | |
|-------------|--------|---|---|
| 05104652001 | 111654 | | 1 |
| | | 888/4/1 K 1x 1/4"x50 | |
| | | 851/1 TZ PH 2x PH 1x25; 3x PH 2x25; 1x PH 3x25 | |
| | | 848 HSS 1x 3,0x38,0; 1x 4,0x44,0; 1x 4,2x45,0; 1x 5,0x50,0; 1x 6,0x50,0; 1x 8,0x51,0 | |
| | | 867/1 TORX® 1x TX 10x25; 1x TX 15x25; 1x TX 20x25; 1x TX 25x25; 1x TX 30x25; 1x TX 40x25 | |



849/855/867/18 Zestaw grotów i wiertel do drewna w etui

18-częściowy zestaw grotów i wiertel do drewna. Wysokiej jakości wiertła kręte do precyzyjnego wiercenia w miękkim i twardym drewnie oraz laminowanych panelach, kształt wiertła zapobiega pękaniu materiału podczas wiercenia. Ze stali HSS. Materiał o precyzyjnie dobranej elastyczności zapewnia wysoką trwałość. Wysoka dokładność ruchu obrotowego.

Chwyt sześciokątny zapewnia bardzo dobre przenoszenie sił. Uniwersalny uchwyt Rapidaptor umożliwia szybką wymianę grotów bez dodatkowych narzędzi.

Chwyt: sześciokątny 1/4" do uchwytów wg DIN ISO 1173-D 6,3.

849/855/867/18 Zestaw grotów i wiertel do drewna w etui



| Code | EAN | | | |
|-------------|--------|---|--|---|
| 05104653001 | 111661 | | | 1 |
| | | 889/4/1 K 1x 1/4"x50 | | |
| | | 849 HSS 1x 3,0x70,0; 1x 4,0x74,0; 1x 5,0x85,0; 1x 6,0x95,0; 1x 8,0x110,0 | | |
| | | 855/1 TH PZ 2x PZ 1x25; 3x PZ 2x25; 1x PZ 3x25 | | |
| | | 867/1 TORX® 1x TX 10x25; 1x TX 15x25; 1x TX 20x25; 1x TX 25x25; 1x TX 30x25; 1x TX 40x25 | | |

Zestaw do budowy tarasów T 1

Kompaktowy zestaw 17 najważniejszych narzędzi wkrętakowych do budowy tarasów. Bity w wykonaniu ze stali nierdzewnej zapobiegające powstawaniu korozji nalotowej. Przemyślany uchwyt na bity umożliwia równomierne zagłębianie się łba wkrętu dzięki regulowanemu ograniczeniu głębokości wkręcania oraz zapobiega uszkodzeniu powierzchni drewnianej podłogi za pomocą przymocowanego filcowego pierścienia.

- Wysokiej jakości 17-częściowy zestaw narzędzi do równomiernego zagłębiania wkrętów i osadzania ich na równi z powierzchnią drewnianych desek wykorzystywanych do budowy tarasów
- Uchwyt na bity z regulowaną głębokością wkręcania i filcowym pierścieniem zabezpieczającym powierzchnię desek przed zarysowaniem
- 15 bitów (TORX®, PH, PZ) ze stali nierdzewnej zapobiegających korozji nalotowej oraz uchwyt na bity ze stali nierdzewnej Rapidaptor 3888/4/1 K
- Z systemem wyszukiwania narzędzi „Take it easy“: oznaczenie kolorystyczne rozmiaru
- Kompaktowe etui zwijane kompatybilne z systemem do transportu narzędzi Wera 2go, wyposażone w cztery filcowe pierścienie ochronne

Zestaw do budowy tarasów T 1



| Code | EAN | | | |
|-------------|--------|---|--|---|
| 05134021001 | 219510 | | | 1 |
| | | 881/4/1 1x 1/4"x90 ¹⁾ | | |
| | | 3888/4/1 K 1x 1/4"x50 | | |
| | | 3851/1 TS PH 1x PH 1x25; 1x PH 2x25; 1x PH 3x25 | | |
| | | 3855/1 TS PZ 1x PZ 1x25; 2x PZ 2x25; 1x PZ 3x25 | | |
| | | 3867/1 TS TORX® 1x TX 10x25; 1x TX 15x25; 1x TX 20x25; 1x TX 25x25; 1x TX 30x25; 1x TX 40x25 | | |
| | | 3867/1 TS P TORX® 2x TX 25x25 | | |
| | | 9201 4x 27,0 | | |

¹⁾Zestaw części zamiennych z 5 filcowymi pierścieniami można zamówić pod numerem artykułu 05130003001.

Bit-Check 10 Drywall 1

Zestaw grotów Bit-Check do montażu systemów suchej zabudowy; wysokiej jakości element dystansowy z aluminium; głębokość wkręcania regulowana bezstopniowo umożliwia wkręcanie wkrętów na dowolną głębokość; 9 grotów o zredukowanej średnicy części roboczej; dł. 25 mm.

Bit-Check 10 Drywall 1



| Code | EAN | | | |
|-------------|-------------------|-----|---------------------------|---|
| 05136011001 | 4013288 178657 | | | 1 |
| | | ● ○ | 896/4/1 1x 1/4"x50 | |
| | | + | 851/1 RZ PH 9x PH 2x25 | |

Zestaw Bit-Check 6 SHK 1 SB

6 bitów Wera (długość 50 mm) ułożonych przejrzysto w niewielkiej praktycznej kasecie Bit-Check. W szczególności nadaje się do zastosowań w instalacjach sanitarnych, grzewczych i klimatyzacyjnych; pudełko z zestawem Bit-Check umożliwia szybki podgląd narzędzi.

Bity, które nie są już używane, można po prostu odłożyć z powrotem do zestawu, co wyklucza ryzyko ich zgubienia. Łatwy transport, np. w kieszeni koszuli. Ciągliwo-twarde bity przeznaczone do uniwersalnego zastosowania.

- Zestaw bitów nadaje się w szczególności do zastosowań w instalacjach sanitarnych, grzewczych i klimatyzacyjnych
- Groty uniwersalne ciągliwo-twarde
- Ciągliwo-twarde wykonanie bitów zapobiega przedwczesnemu pęknięciu końcówki roboczej
- Hex-Plus wydłuża żywotność wkrętów z gniazdem sześciokątnym
- Groty 50 mm
- Zestaw Bit-Check wielokomponentowy, rozkładany
- Tworzywo sztuczne, z którego wykonany jest zestaw Bit-Checks, gwarantuje wytrzymałość i długą żywotność

Zestaw Bit-Check 6 SHK 1 SB



| Code | EAN | | | |
|-------------|-------------------|-----|--|---|
| 05073631001 | 4013288 227997 | | | 1 |
| | | + | 851/4 TZ 1x PH 1x50 | |
| | | ● ○ | 867/4 Z TORX® 1x TX 15x50; 1x TX 20x50; 1x TX 25x50 | |
| | | ○ | 840/4 Z 1x 5.0x50; 1x 6.0x50 ¹⁾ | |

¹⁾Trzpień sześciokątny





Narzędzia dynamometryczne

Seria 7400 Wkrętak dynamometryczny nastawny z uchwytem szybko mocującym Rapidaptor

Wkrętak dynamometryczny. Ustawienie dowolnej wartości momentu obrotowego z najwyższą dokładnością. Łatwa regulacja bez użycia dodatkowych narzędzi. Czytelna skala. Słyszalny sygnał kliknięcia wskazujący na osiągnięcie zadanego momentu obrotowego.

Technologia Rapidaptor do szybkiej wymiany grotów i końcówek. Nielimitowana wartość momentu obrotowego do odkręcania mocno osadzonych wkrętów. Wielokomponentowa rękojeść Kraffform z miękkimi i twardymi strefami chwytu umożliwia szybką pracę i zabezpiecza dłonie. Do grotów sześciokątnych 1/4" wg DIN ISO 1173-C 6,3 oraz końcówek E 6,3 (ISO 1173).

Seria 7400 Wkrętak dynamometryczny nastawny (0,1-3,0 Nm) z uchwytem szybko mocującym Rapidaptor



| Code | EAN | Art.No. | | | | | | |
|---------------------------|--------|---------|------|-----------|-------|-----|-----|---|
| | | | | Nm | Nm | mm | mm | |
| 05074770001 ¹⁾ | 179012 | 7430 | 1/4" | 0,10-0,34 | 0,015 | 89 | 142 | 1 |
| 05074772001 ¹⁾ | 179128 | 7431 | 1/4" | 0,30-1,00 | 0,05 | 89 | 142 | 1 |
| 05074774001 ¹⁾ | 179135 | 7432 | 1/4" | 0,90-1,50 | 0,05 | 89 | 142 | 1 |
| 05074700001 | 100641 | 7440 | 1/4" | 0,3-1,2 | 0,05 | 105 | 155 | 1 |
| 05074701001 | 100658 | 7441 | 1/4" | 1,2-3,0 | 0,10 | 105 | 155 | 1 |

¹⁾Z nakładaną soczewką znacznie ułatwiającą odczyt skali.

Seria 7400 Wkrętak dynamometryczny nastawny (2,5-29,0 in. lbs.) z uchwytem szybko mocującym Rapidaptor



| Code | EAN | Art.No. | | | | | | |
|-------------|--------|---------|------|-----------|----------|-----|-----|---|
| | | | | in. lbs. | in. lbs. | mm | mm | |
| 05074710001 | 102881 | 7445 | 1/4" | 2,5-11,5 | 0,5 | 105 | 155 | 1 |
| 05074711001 | 102898 | 7446 | 1/4" | 11,0-29,0 | 1,0 | 105 | 155 | 1 |

Seria 7400 Wkrętak dynamometryczny nastawny (3,0-8,8 Nm) z uchwytem szybko mocującym Rapidaptor, z rękojeścią pistoletową



| Code | EAN | Art.No. | | | | | | |
|-------------|--------|---------|------|---------|------|-----|-----|---|
| | | | | Nm | Nm | mm | mm | |
| 05074702001 | 101730 | 7442 | 1/4" | 3,0-6,0 | 0,25 | 150 | 100 | 1 |
| 05074705001 | 119308 | 7443 | 1/4" | 4,0-8,8 | 0,40 | 150 | 100 | 1 |

Seria 7400 Wkrętak dynamometryczny nastawny (25,0-55,0 in. lbs.) z uchwytem szybko mocującym Rapidaptor, z rękojeścią pistoletową



| Code | EAN | Art.No. | | | | | | |
|-------------|--------|---------|------|-----------|----------|-----|-----|---|
| | | | | in. lbs. | in. lbs. | mm | mm | |
| 05074712001 | 102904 | 7447 | 1/4" | 25,0-55,0 | 2,5 | 150 | 100 | 1 |

Zestaw narzędzi do instalacji fotowoltaicznych 9524 Set 1

7-częściowy zestaw narzędzi do instalacji systemów fotowoltaicznych. 1 wkrętak dynamometryczny 7442 (rękojeść pistoletowa) dla zakresu pomiarowego 3,0-6,0 Nm. Numeryczny wskaźnik wartości momentu obrotowego. Niezawodny mechanizm poślizgowy i sygnał dźwiękowy po osiągnięciu ustawionego momentu obrotowego. 1 uchwyt do bitów Rapidaptor 889/4/1 F z mechanizmem swobodnego powrotu do pozycji wyjściowej bez uciążliwego przerywania podczas dociągania w prawo. 1 klucz płasko-oczkowy 6003 Joker. Specjalna geometria szczęk rozszerza możliwości zastosowania narzędzia, dzięki czemu klucz w szczególności nadaje się do wąskich przestrzeni montażowych.

2 klucze montażowe do złączy solarnych MC4 (Multi-Contact). 1 klucz nasadowy 1/2" (z wycięciem) rozmiar 17 do montażu złączy do zabudowy, 1 adapter narzędziowy (1/4" na 1/2") do ręcznych kluczy nasadowych.

- 7-częściowy zestaw narzędzi wkrętakowych do instalacji systemów fotowoltaicznych
- W zestawie 2 klucze montażowe 9108 do złączy solarnych MC4 (Multi-Contact)
- W zestawie wkrętak dynamometryczny 7442 (3,0-6,0 Nm) z rękojeścią pistoletową
- Z 1 uchwytem do bitów Rapidaptor 889/4/1 F z mechanizmem swobodnego powrotu do pozycji wyjściowej bez uciążliwego przerywania podczas dociągania w prawo
- Zawiera klucz płasko-oczkowy Joker 6003, w szczególności przydatny w wąskich przestrzeniach montażowych; specjalna geometria szczęk zwiększa możliwości zastosowania narzędzia
- W zestawie 1 klucz nasadowy 1/2" (z wycięciem) rozmiar 17 do montażu złączy do zabudowy
- Wraz z adapterem narzędziowym 870/4 (6-kąt 1/4" na 4-kąt 1/2") do ręcznych kluczy nasadowych 1/2"

Zestaw narzędzi do instalacji fotowoltaicznych 9524 Set 1



| Code | EAN | | |
|-------------|-------------------|--|---|
| 05136043001 | 4013288 228017 | | 1 |
| | | ● 7400 z rękojeścią pistoletową 1x 7442, 3,0-6,0 Nm | |
| | | ● 8790 HMC Deep z wycięciem 1x 17,0x76,0 | |
| | | ○ 870/4 A 1x 1/4"x1/2"x72 | |
| | | ● 889/4/1 F 1x 1/4"x64 | |
| | | 6003 Joker 1x 17x190 | |
| | | 9108 2x 115 | |
| | | Zestaw rzepów 120 1x 50,0x120,0 | |

7443/12 Zestaw do mocowania czujników ciśnienia w kołach samochodów

12-częściowy zestaw do montażu czujników ciśnienia w kołach samochodów. Technologia umożliwiająca kontrolowanie siły dokręcania. Narzędzia ręczne z wielokomponentową ręką KRAFTFORM zapewniającą szybkość i wysoką ergonomię pracy. Pięć wkrętek z wstępnie nastawioną wartością do połączenia nakrętki złączkowej ze śrubą oraz przymocowania korpusu czujnika do zaworu.

Dwa narzędzia do wkręcania wkładu w zawór wstępnie nastawione na wartość 0,25 Nm i 0,45 Nm. Rękojeść pistoletowa nastawna w zakresie od 4,0 do 8,8 Nm. Zestaw przeznaczony do wszystkich powszechnie stosowanych systemów. Niezawodność połączeń dzięki kolorystycznemu oznaczeniu wartości momentu obrotowego (Beru/Huf®: TX 10 żółty 1,25 Nm ;Schrader®: TX 10 zielony 1,4 Nm; Cup®/RTS®: TX 20 szary 2,0 Nm).

Wkrętak dynamometryczny wstępnie nastawiony na wartość 3,3 Nm służy zarówno do dokręcania nakrętki złączkowej, jak również śruby łączącej czujników systemu Alligator. W zestawie zawarte dodatkowo: adapter do kluczy nasadowych, dwie końcówki, narzędzie przytrzymujące zawór (stosowane do wartości 4,5 Nm).

7443/12 Zestaw do mocowania czujników ciśnienia w kołach samochodów



| Code | EAN | | |
|-------------|--------|--|---|
| 05074746001 | 178404 | | 1 |
| | | ● 7400 z ustawioną wartością, z rękojeścią pistoletową 1x 7443, 4,0-8,8 Nm | |
| | | ● Wkrętak dynamometryczny KRAFTFORM serii 7400 z fabrycznie ustawioną stałą wartością pomiarową 1x 7464, 3,3 Nm, 3,0-6,0 Nm | |
| | | ✱ 300 TX 1x TX 10x1,25; 1x TX 10x1,4 | |
| | | ● 790 A/50 1x 11,0x50,0; 1x 12,0x50,0 | |
| | | ✱ 867/4 TORX® HF 1x TX 15x50; 1x TX 20x50 | |
| | | ○ 870/1 1x 1/4"x25 ¹⁾ | |
| | | ● 300 V 1x 0,25; 1x 0,45 | |
| | | ○ 327 1x 32x70 | |

¹⁾ Z zatrzaskiem kulowym; do kluczy nasadowych do montażu ręcznego

7440/41 Zestaw wkrętek dynamometrycznych nastawnych 0,3-3,0 Nm

Zestaw wkrętek dynamometrycznych nastawnych. Dwa wkrętaki dynamometryczne z możliwością ustawienia dowolnej wartości momentu obrotowego z najwyższą dokładnością.

Łatwa regulacja bez użycia dodatkowych narzędzi. Czytelna skala. Technologia Rapidaptor do szybkiej wymiany grotów i końcówek. Nielimitowana wartość momentu obrotowego do odkręcania mocno osadzonych wkrętów.

Wielokomponentowa rękojeść KRAFTFORM z miękkimi i twardymi strefami chwytu umożliwiła szybką pracę i zabezpiecza dłoń. Z zestawem grotów w wysokiej jakości wytrzymałej walizce z tworzywa sztucznego.

7440/41 Zestaw wkrętek dynamometrycznych nastawnych 0,3-3,0 Nm



| Code | EAN | | |
|-------------|--------|--|---|
| 05074738001 | 112354 | | 1 |
| | | ● 7400 1x 7440, 1/4", 0,3-1,2 Nm; 1x 7441, 1/4", 1,2-3,0 Nm | |
| | | ✱ 867/1 TZ TORX® 1x TX 6x25; 1x TX 7x25; 1x TX 8x25; 1x TX 9x25; 1x TX 10x25; 1x TX 15x25; 1x TX 20x25; 1x TX 25x25; 1x TX 30x25 | |
| | | ✱ 867/1 IP TORX PLUS® 1x 6 IPx25; 1x 7 IPx25; 1x 8 IPx25; 1x 9 IPx25; 1x 10 IPx25; 1x 15 IPx25; 1x 20 IPx25; 1x 25 IPx25; 1x 30 IPx25 | |
| | | ○ 840/1 Z Hex-Plus 1x 2,0x25; 1x 2,5x25; 1x 3,0x25; 1x 4,0x25; 1x 5,0x25; 1x 6,0x25 | |

7440/41/42 Zestaw wkrętek dynamometrycznych nastawnych 0,3-6,0 Nm



| Code | EAN | | |
|-------------|-------------------|---|---|
| 05074739001 | 4013288 113924 | | 1 |
| | | 7400 | |
| | | 1x 7440, 0,3-1,2 Nm; 1x 7441, 1,2-3,0 Nm | |
| | | 7400 z ustawioną wartością, z rękojeścią pistoletową | |
| | | 1x 7442, 3,0-6,0 Nm | |
| | | 867/1 TZ TORX® | |
| | | 1x TX 6x25; 1x TX 7x25; 1x TX 8x25; 1x TX 9x25; 1x TX 10x25; 1x TX 15x25; 1x TX 20x25; 1x TX 25x25; 1x TX 30x25 | |
| | | 867/1 IP TORX PLUS® | |
| | | 1x 6 IPx25; 1x 7 IPx25; 1x 8 IPx25; 1x 9 IPx25; 1x 10 IPx25; 1x 15 IPx25; 1x 20 IPx25; 1x 25 IPx25; 1x 30 IPx25 | |
| | | 840/1 Z | |
| | | 1x 2,0x25; 1x 2,5x25; 1x 3,0x25; 1x 4,0x25; 1x 5,0x25; 1x 6,0x25 | |

7445/46/47 Zestaw wkrętek dynamometrycznych nastawnych 2,5-55,0 in. lbs.



| Code | EAN | | |
|-------------|-------------------|---|---|
| 05350451001 | 4013288 161383 | | 1 |
| | | 7400 Imperial | |
| | | 1x 7445, 2,5-11,5 in. lbs.; 1x 7446, 11,0-29,0 in. lbs., | |
| | | 7400 Imperial z rękojeścią pistoletową | |
| | | 1x 7447, 25,0-55,0 in. lbs., | |
| | | 867/1 TZ TORX® | |
| | | 1x TX 6x25; 1x TX 7x25; 1x TX 8x25; 1x TX 9x25; 1x TX 10x25; 1x TX 15x25; 1x TX 20x25; 1x TX 25x25; 1x TX 30x25 | |
| | | 867/1 IP TORX PLUS® | |
| | | 1x 6 IPx25; 1x 7 IPx25; 1x 8 IPx25; 1x 9 IPx25; 1x 10 IPx25; 1x 15 IPx25; 1x 20 IPx25; 1x 25 IPx25; 1x 30 IPx25 | |
| | | 840/1 Z | |
| | | 1x 2,0x25; 1x 2,5x25; 1x 3,0x25; 1x 4,0x25; 1x 5,0x25; 1x 6,0x25 | |

7443/61/9 Zestaw do mocowania czujników ciśnienia w kołach samochodów

9-częściowy zestaw do montażu czujników ciśnienia w kołach samochodów. Technologia umożliwiająca kontrolowanie siły dokręcania. Narzędzia ręczne z wielokomponentową rękojeścią Kraftform zapewniającą szybkość i wysoką ergonomię pracy.

Dwa wkrętki z wstępnie nastawioną wartością do połączenia nakrętki złączkowej ze śrubą oraz przymocowania korpusu czujnika do zaworu. Rękojeść pistoletowa nastawna w zakresie od 4,0 do 8,8 Nm. Dwie końcówki wkrętkowe TX z funkcją przytrzymywania, adapter, dwa klucze nasadowe z narzędziem przytrzymującym zawór (stosowany do wartości 4,5 Nm).

Zestaw przeznaczony m.in. do systemów producentów takich jak Schrader®, Alligator®, VDO®.

7443/61/9 Zestaw do mocowania czujników ciśnienia w kołach samochodów

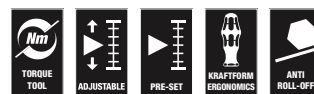

| Code | EAN | | |
|-------------|-------------------|---|---|
| 05074745001 | 4013288 168818 | | 1 |
| | | Wkrętek dynamometryczny Kraftform serii 7400 z fabrycznie ustawioną stałą wartością pomiarową | |
| | | 1x 7461, 1,2 Nm, 1,2-3,0 Nm ¹⁾ | |
| | | 7400 z ustawioną wartością, z rękojeścią pistoletową | |
| | | 1x 7443, 4,0-8,8 Nm | |
| | | 300 TX | |
| | | 1x TX 10x1,4 | |
| | | 870/1 | |
| | | 1x 1/4"x25 ²⁾ | |
| | | 790 A/50 | |
| | | 1x 11,0x50,0; 1x 12,0x50,0 | |
| | | 867/4 TORX® HF | |
| | | 1x TX 15x50; 1x TX 20x50 | |
| | | 327 | |
| | | 1x 32x70 | |

¹⁾ Wstępnie ustawiony moment obrotowy można zmienić. Wymaga to jednak zastosowania specjalnych narzędzi i urządzeń do kontroli momentu obrotowego. Prosimy o kontakt z działem Wera Torque Service.

²⁾ Z zatraskiem kulowym; do kluczy nasadowych do montażu ręcznego

1430 Kraffform Micro ESD Wkrętaki dynamometryczne nastawne (0,02-0,11 Nm) z uchwytem z mechanizmem szybkoocującym

- Elektrostatycznie bezpieczne narzędzie dzięki odporności powierzchniowej $\leq 10^9$ Ohm
- Do grotów Halfmoon 4 mm i HIOS 4 mm
- Znajduje zastosowanie przy smartfonach, telefonach komórkowych, kamerach i urządzeniach elektronicznych

1430 Kraffform Micro ESD Wkrętaki dynamometryczne nastawne (0,02-0,11 Nm) z uchwytem z mechanizmem szybkoocującym



| Code | EAN | Art.No. | Nm | Nm | mm | mm | mm | mm | mm |
|---------------------------|--------|----------|-----------|--------|-----|---------|----|----|----|
| 05074802001 ¹⁾ | 179043 | 1430 ESD | 0,02-0,06 | 0,0025 | 141 | 5 7/16" | | | 1 |
| 05074804001 ¹⁾ | 179104 | 1431 ESD | 0,05-0,11 | 0,005 | 141 | 5 7/16" | | | 1 |

¹⁾Z nakładaną soczewką znacznie ułatwiającą odczyt skali.

Seria 7400 Wkrętek dynamometryczny nastawny (0,1-3,0 Nm), ESD

- Elektrostatycznie bezpieczne narzędzie dzięki odporności powierzchniowej $\leq 10^9$ Ohm

Seria 7400 Wkrętek dynamometryczny nastawny (0,1-3,0 Nm), ESD



| Code | EAN | Art.No. | Nm | Nm | mm | mm | mm | mm | mm |
|---------------------------|--------|----------|------|-----------|-------|-----|-----|----|----|
| 05074780001 ¹⁾ | 179159 | 7430 ESD | 1/4" | 0,10-0,34 | 0,015 | 89 | 142 | 1 | |
| 05074782001 ¹⁾ | 179166 | 7431 ESD | 1/4" | 0,30-1,00 | 0,05 | 89 | 142 | 1 | |
| 05074784001 ¹⁾ | 179173 | 7432 ESD | 1/4" | 0,90-1,50 | 0,05 | 89 | 142 | 1 | |
| 05074730001 | 106964 | 7440 ESD | 1/4" | 0,3-1,2 | 0,05 | 105 | 155 | 1 | |
| 05074731001 | 106971 | 7441 ESD | 1/4" | 1,2-3,0 | 0,10 | 105 | 155 | 1 | |

¹⁾Z nakładaną soczewką znacznie ułatwiającą odczyt skali.

Seria 7400 Wkrętek dynamometryczny nastawny, ESD (2,5-29,0 in. lbs.) z uchwytem szybkoocującym Rapidaptor

- Elektrostatycznie bezpieczne narzędzie dzięki odporności powierzchniowej $\leq 10^9$ Ohm

Seria 7400 Wkrętek dynamometryczny nastawny, ESD (2,5-29,0 in. lbs.) z uchwytem szybkoocującym Rapidaptor

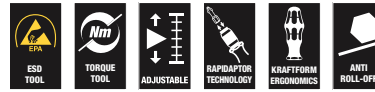

| Code | EAN | Art.No. | Nm | Nm | mm | mm | mm | mm | mm |
|-------------|--------|----------|------|-----------|-----|-----|-----|----|----|
| 05074733001 | 106988 | 7445 ESD | 1/4" | 2,5-11,5 | 0,5 | 105 | 155 | 1 | |
| 05074734001 | 106995 | 7446 ESD | 1/4" | 11,0-29,0 | 1,0 | 105 | 155 | 1 | |

Seria 7400 Wkrętek dynamometryczny nastawny (0,1-1,0 Nm), ESD z mechanizmem szybkoocującym

- Elektrostatycznie bezpieczne narzędzie dzięki odporności powierzchniowej $\leq 10^9$ Ohm
- Do grotów Halfmoon 4 mm i HIOS 4 mm

Seria 7400 Wkrętek dynamometryczny nastawny (0,1-1,0 Nm), ESD z mechanizmem szybkoocującym



| Code | EAN | Art.No. | Nm | Nm | mm | mm | mm | mm | mm |
|---------------------------|--------|----------|-----------|-------|----|-----|---------|----|----|
| 05074786001 ¹⁾ | 179036 | 7435 ESD | 0,10-0,34 | 0,015 | 89 | 142 | 5 7/16" | 1 | |
| 05074788001 ¹⁾ | 179029 | 7436 ESD | 0,30-1,00 | 0,05 | 89 | 142 | 5 7/16" | 1 | |

¹⁾Z nakładaną soczewką znacznie ułatwiającą odczyt skali.

Kraftform - seria 7400 Wkrętaki dynamometryczne z ustawioną wartością, nastawne, fabrycznie ustawioną stałą wartością pomiarową

Wkrętak dynamometryczny Wera. Z fabrycznie ustawioną na najmniejszą wartość skali stałą wartością momentu obrotowego. Do zastosowań, w których wymagana jest stała wartość momentu obrotowego i jego powtarzalność.

Wartość momentu obrotowego można zmienić za pomocą dodatkowego narzędzia w ramach zakresu pomiarowego (zestaw do ponownej kalibracji, kod do zamówienia 05137003001).

Następnie należy sprawdzić ustawioną wartość za pomocą standardowego testera momentu obrotowego. Nielimitowana wartość momentu obrotowego zwalnającego do odkręcania zabezpieczonych śrub. Technologia Rapidaptor do szybkiej wymiany bitów.

Do bitów sześciokątnych 1/4" wg DIN ISO 1173-C 6,3 oraz końcówek E 6,3 (ISO 1173). Wielokomponentowa rękojeść Kraftform z miękkimi i twardymi strefami chwytu umożliwia szybką pracę i zabezpiecza dłonie.

Uwaga: 1 Ncm = 0,01 Nm.

Wkrętaki dynamometryczne Kraftform serii 7400 z fabrycznie ustawioną stałą wartością pomiarową (0,1-1,5 Nm), z uchwytem szybkowymiennym Rapidaptor, rozmiar uchwyty 89 mm



| Code | EAN | Art.No. | | | | | | |
|---------------------------|--------|---------|------|-----|----------|----|-----|---|
| 05074790001 ¹⁾ | 179395 | 7450 | 1/4" | 0,1 | 0,1-0,34 | 89 | 133 | 1 |
| 05074792001 ¹⁾ | 179203 | 7451 | 1/4" | 0,3 | 0,3-1,0 | 89 | 133 | 1 |
| 05074794001 ¹⁾ | 179197 | 7452 | 1/4" | 0,9 | 0,9-1,5 | 89 | 133 | 1 |

¹⁾Wstępnie ustawiony moment obrotowy można zmienić. Wymaga to jednak zastosowania specjalnych narzędzi i urządzeń do kontroli momentu obrotowego. Prosimy o kontakt z działem Wera Torque Service.

Wkrętaki dynamometryczne Kraftform serii 7400 z fabrycznie ustawioną stałą wartością pomiarową (0,3-3,0 Nm), z uchwytem szybkowymiennym Rapidaptor, rozmiar uchwyty 105 mm

Wkrętak dynamometryczny Wera. Z fabrycznie ustawioną na najmniejszą wartość skali stałą wartością momentu obrotowego. Do zastosowań, w których wymagana jest stała wartość momentu obrotowego i jego powtarzalność. Wartość momentu obrotowego można zmienić za pomocą dodatkowego narzędzia w ramach zakresu pomiarowego (zestaw do ponownej kalibracji, kod do zamówienia 05137001001). Następnie należy sprawdzić ustawioną wartość za pomocą standardowego testera momentu obrotowego. Nielimitowana wartość momentu obrotowego zwalnającego do odkręcania zabezpieczonych śrub. Technologia Rapidaptor do szybkiej wymiany bitów.

Do bitów sześciokątnych 1/4" wg DIN ISO 1173-C 6,3 oraz końcówek E 6,3 (ISO 1173). Wielokomponentowa rękojeść Kraftform z miękkimi i twardymi strefami chwytu umożliwia szybką pracę i zabezpiecza dłonie.

Uwaga: 1 Ncm = 0,01 Nm.

Wkrętaki dynamometryczne Kraftform serii 7400 z fabrycznie ustawioną stałą wartością pomiarową (0,3-3,0 Nm), z uchwytem szybkowymiennym Rapidaptor, rozmiar uchwyty 105 mm



| Code | EAN | Art.No. | | | | | | |
|---------------------------|--------|---------|------|-----|---------|-----|-----|---|
| 05074715001 ¹⁾ | 102911 | 7460 | 1/4" | 0,3 | 0,3-1,2 | 105 | 155 | 1 |
| 05074716001 ¹⁾ | 102928 | 7461 | 1/4" | 1,2 | 1,2-3,0 | 105 | 155 | 1 |

¹⁾Wstępnie ustawiony moment obrotowy można zmienić. Wymaga to jednak zastosowania specjalnych narzędzi i urządzeń do kontroli momentu obrotowego. Prosimy o kontakt z działem Wera Torque Service.

Wkrętaki dynamometryczne Krafftform serii 7400, z fabrycznie ustawioną stałą wartością pomiarową (3,0-8,8 Nm), rękojeść pistoletowa

Wkrętak dynamometryczny Wera. Wielokomponentowa rękojeść pistoletowa Krafftform, umożliwiająca przenoszenie wysokich momentów obrotowych, zapewnia przyjemną i ergonomiczną pracę. Z fabrycznie ustawioną na najmniejszą wartość skali stałą wartością momentu obrotowego. Do zastosowań, w których wymagana jest stała wartość momentu obrotowego i jego powtarzalność. Wartość momentu obrotowego można zmienić za pomocą dodatkowego narzędzia w ramach zakresu pomiarowego (zestaw do ponownej kalibracji, do zamówienia z kodem 05137002001). Następnie należy sprawdzić ustawioną wartość za pomocą standardowego testera momentu obrotowego. Nielimitowana wartość momentu obrotowego zwalniającego do odkręcania zabezpieczonych śrub. Technologia Rapidaptor do szybkiej wymiany bitów.

Do bitów sześciokątnych 1/4" wg DIN ISO 1173-C 6,3 oraz końcówek E 6,3 (ISO 1173). Wielokomponentowa rękojeść Krafftform z miękkimi i twardymi strefami chwytu umożliwia szybką pracę i zabezpiecza dłoń. Do bitów sześciokątnych 1/4" wg DIN ISO 1173-C 6,3 oraz końcówek E 6,3 (ISO 1173).

Uwaga: 1 Ncm = 0,01 Nm.

Wkrętaki dynamometryczne Krafftform serii 7400, z fabrycznie ustawioną stałą wartością pomiarową (3,0-8,8 Nm), rękojeść pistoletowa

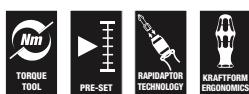

| | EAN | | | | | | | |
|---------------------------|---------|---------|------|-----|---------|-----|-----|---|
| Code | 4013288 | Art.No. | | Nm | Nm | mm | mm | |
| 05074717001 ¹⁾ | 102935 | 7462 | 1/4" | 3,0 | 3,0-6,0 | 150 | 100 | 1 |
| 05074728001 ¹⁾ | 156167 | 7463 | 1/4" | 4,0 | 4,0-8,8 | 150 | 100 | 1 |

¹⁾ Wstępnie ustawiony moment obrotowy można zmienić. Wymaga to jednak zastosowania specjalnych narzędzi i urządzeń do kontroli momentu obrotowego. Prosimy o kontakt z działem Wera Torque Service.

Wkrętaki dynamometryczne Krafftform serii 7400 Imperial, z fabrycznie ustawioną stałą wartością pomiarową (2,5-29,0 in. lbs) z uchwytem szybkowymiennym Rapidaptor, wielkość uchwyty 105 mm

Wkrętak dynamometryczny Wera. Z fabrycznie ustawioną na najmniejszą wartość skali stałą wartością momentu obrotowego. Do zastosowań, w których wymagana jest stała wartość momentu obrotowego i jego powtarzalność.

Wartość momentu obrotowego można zmienić za pomocą dodatkowego narzędzia w ramach zakresu pomiarowego (zestaw do ponownej kalibracji, kod do zamówienia 05137001001).

Następnie należy sprawdzić ustawioną wartość za pomocą standardowego testera momentu obrotowego. Nielimitowana wartość momentu obrotowego zwalniającego do odkręcania zabezpieczonych śrub. Technologia Rapidaptor do szybkiej wymiany bitów.

Do bitów sześciokątnych 1/4" wg DIN ISO 1173-C 6,3 oraz końcówek E 6,3 (ISO 1173).

Wielokomponentowa rękojeść Krafftform z miękkimi i twardymi strefami chwytu umożliwia szybką pracę i zabezpiecza dłoń.

Uwaga: 1 Ncm = 0,01 Nm.

Wkrętaki dynamometryczne Krafftform serii 7400 Imperial, z fabrycznie ustawioną stałą wartością pomiarową (2,5-29,0 in. lbs) z uchwytem szybkowymiennym Rapidaptor, wielkość uchwyty 105 mm



| | EAN | | | | | | | |
|---------------------------|---------|---------|------|----------|-----------|-----|-----|---|
| Code | 4013288 | Art.No. | | in. lbs. | in. lbs. | mm | mm | |
| 05074720001 ¹⁾ | 102942 | 7465 | 1/4" | 2,5 | 2,5-11,5 | 105 | 155 | 1 |
| 05074722001 ¹⁾ | 103116 | 7466 | 1/4" | 11,0 | 11,0-29,0 | 105 | 155 | 1 |

¹⁾ Wstępnie ustawiony moment obrotowy można zmienić. Wymaga to jednak zastosowania specjalnych narzędzi i urządzeń do kontroli momentu obrotowego. Prosimy o kontakt z działem Wera Torque Service.

Wkrętaki dynamometryczne Imperial Krafftform serii 7400, z fabrycznie ustawioną stałą wartością pomiarową (25,0-55,0 in. lbs) z uchwytem szybkowymiennym Rapidaptor, rękojeść pistoletowa

Wkrętak dynamometryczny Wera. Wielokomponentowa rękojeść pistoletowa Krafftform, umożliwiająca przenoszenie wysokich momentów obrotowych, zapewnia przyjemną i ergonomiczną pracę. Z fabrycznie ustawioną na najmniejszą wartość skali stałą wartością momentu obrotowego.

Do zastosowań, w których wymagana jest stała wartość momentu obrotowego i jego powtarzalność.

Wartość momentu obrotowego można zmienić za pomocą dodatkowego narzędzia w ramach zakresu pomiarowego (zestaw do ponownej kalibracji, do zamówienia z kodem 05137002001).

Następnie należy sprawdzić ustawioną wartość za pomocą standardowego testera momentu obrotowego.

Nielimitowana wartość momentu obrotowego zwalnającego do odkręcania zabezpieczonych śrub. Technologia Rapidaptor do szybkiej wymiany bitów.

Do bitów sześciokątnych 1/4" wg DIN ISO 1173-C 6,3 oraz końcówek E 6,3 (ISO 1173). Wielokomponentowa rękojeść Krafftform z miękkimi i twardymi strefami chwytu umożliwia szybką pracę i zabezpiecza dłonie.

Uwaga: 1 Ncm = 0,01 Nm.

Wkrętaki dynamometryczne Imperial Krafftform serii 7400, z fabrycznie ustawioną stałą wartością pomiarową (25,0-55,0 in. lbs) z uchwytem szybkowymiennym Rapidaptor, rękojeść pistoletowa

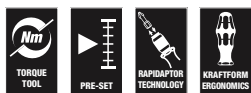

| | EAN | | | | | | | |
|---------------------------|---------|---------|------|------|-----------|-----|-----|---|
| Code | 4013288 | Art.No. | | | | | | |
| 05074721001 ¹⁾ | 102959 | 7467 | 1/4" | 25,0 | 25,0-55,0 | 150 | 100 | 1 |

¹⁾ Wstępnie ustawiony moment obrotowy można zmienić. Wymaga to jednak zastosowania specjalnych narzędzi i urządzeń do kontroli momentu obrotowego. Prosimy o kontakt z działem Wera Torque Service.

Seria 7400 ESD Wkrętaki dynamometryczne z fabrycznie ustawioną stałą wartością pomiarową(0,1-1,5 Nm) z uchwytem szybkowymiennym Rapidaptor, rozmiar uchwyty 105 mm

Wkrętak dynamometryczny Wera. Zabezpieczenie przed ładunkami elektrostatycznymi i związanymi z nimi uszkodzeniami. Z fabrycznie ustawioną na najmniejszą wartość skali stałą wartością momentu obrotowego.

Do zastosowań, w których wymagana jest stała wartość momentu obrotowego i jego powtarzalność. Wartość momentu obrotowego można zmienić za pomocą dodatkowego narzędzia w ramach zakresu pomiarowego (zestaw do ponownej kalibracji, do zamówienia z kodem 05137003001).

Następnie należy sprawdzić ustawioną wartość za pomocą standardowego testera momentu obrotowego. Nielimitowana wartość momentu obrotowego zwalnającego do odkręcania zabezpieczonych śrub. Technologia Rapidaptor do szybkiej wymiany bitów.

Do bitów sześciokątnych 1/4" wg DIN ISO 1173-C 6,3 oraz końcówek E 6,3 (ISO 1173). Wielokomponentowa rękojeść Krafftform z miękkimi i twardymi strefami chwytu umożliwia szybką pracę i zabezpiecza dłonie.

Uwaga: 1 Ncm = 0,01 Nm.

- Elektrostatycznie bezpieczne narzędzie dzięki odporności powierzchniowej $\leq 10^9$ Ohm

Seria 7400 ESD Wkrętaki dynamometryczne z fabrycznie ustawioną stałą wartością pomiarową(0,1-1,5 Nm) z uchwytem szybkowymiennym Rapidaptor, rozmiar uchwyty 105 mm



| | EAN | | | | | | | |
|---------------------------|---------|----------|------|-----|---------|-----|-----|---|
| Code | 4013288 | Art.No. | | | | | | |
| 05074840001 ¹⁾ | 179487 | 7460 ESD | 1/4" | 0,3 | 0,3-1,2 | 105 | 155 | 1 |
| 05074842001 ¹⁾ | 179098 | 7461 ESD | 1/4" | 1,2 | 1,2-3,0 | 105 | 155 | 1 |

¹⁾ Wstępnie ustawiony moment obrotowy można zmienić. Wymaga to jednak zastosowania specjalnych narzędzi i urządzeń do kontroli momentu obrotowego. Prosimy o kontakt z działem Wera Torque Service.

Seria 7400 ESD Wkrętaki dynamometryczne z fabrycznie ustawioną stałą wartością pomiarową (0,1- 1,5 Nm), z uchwytem szybkowymiennym Rapidaptor, rozmiar uchwytu 89 mm

Wkrętak dynamometryczny Wera. Zabezpieczenie przed ładunkami elektrostatycznymi i związanymi z nimi uszkodzeniami. Z fabrycznie ustawioną na najmniejszą wartość skali stałą wartością momentu obrotowego.

Do zastosowań, w których wymagana jest stała wartość momentu obrotowego i jego powtarzalność. Wartość momentu obrotowego można zmienić za pomocą dodatkowego narzędzia w ramach zakresu pomiarowego (zestaw do ponownej kalibracji, do zamówienia z kodem 05137003001).

Następnie należy sprawdzić ustawioną wartość za pomocą standardowego testera momentu obrotowego. Technologia Rapidaptor do szybkiej wymiany bitów. Nielimitowana wartość momentu obrotowego zwalnającego do odkręcania zapieczonych śrub. Wielokomponentowa rękojeść Kraftform z miękkimi i twardymi strefami chwytu umożliwiają szybką pracę i zabezpiecza dłoń.

Do bitów sześciokątnych 1/4" wg DIN ISO 1173-C 6,3 oraz końcówek E 6,3 (ISO 1173).

Uwaga: 1 Ncm = 0,01 Nm.

- Elektrostatycznie bezpieczne narzędzie dzięki odporności powierzchniowej $\leq 10^9$ Ohm

Seria 7400 ESD Wkrętaki dynamometryczne z fabrycznie ustawioną stałą wartością pomiarową (0,1- 1,5 Nm), z uchwytem szybkowymiennym Rapidaptor, rozmiar uchwytu 89 mm

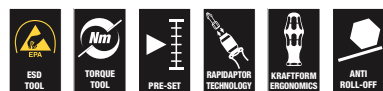

| Code | EAN | Art.No. | Bit | Min Nm | Max Nm | Length mm | Weight mm | Box |
|---------------------------|--------|----------|------|--------|----------|-----------|-----------|-----|
| 05074820001 ¹⁾ | 179210 | 7450 ESD | 1/4" | 0,1 | 0,1-0,34 | 89 | 133 | 1 |
| 05074822001 ¹⁾ | 179470 | 7451 ESD | 1/4" | 0,3 | 0,3-1,0 | 89 | 133 | 1 |
| 05074824001 ¹⁾ | 179227 | 7452 ESD | 1/4" | 0,9 | 0,9-1,5 | 89 | 133 | 1 |

¹⁾ Wstępnie ustawiony moment obrotowy można zmienić. Wymaga to jednak zastosowania specjalnych narzędzi i urządzeń do kontroli momentu obrotowego. Prosimy o kontakt z działem Wera Torque Service.

Seria 7400 ESD Wkrętaki dynamometryczne z fabrycznie ustawioną stałą wartością pomiarową (0,1-1,0 Nm), z uchwytem szybkowymiennym

Wkrętak dynamometryczny Wera. Zabezpieczenie przed ładunkami elektrostatycznymi i związanymi z nimi uszkodzeniami. Z fabrycznie ustawioną na najmniejszą wartość skali stałą wartością momentu obrotowego.

Do zastosowań, w których wymagana jest stała wartość momentu obrotowego i jego powtarzalność. Wartość momentu obrotowego można zmienić za pomocą dodatkowego narzędzia w ramach zakresu pomiarowego (zestaw do ponownej kalibracji, do zamówienia z kodem 05137003001).

Następnie należy sprawdzić ustawioną wartość za pomocą standardowego testera momentu obrotowego. Z mechanizmem szybkocującym do szybkiej wymiany grotów i końcówek. Nielimitowana wartość momentu obrotowego zwalnającego do odkręcania zapieczonych śrub.

Wielokomponentowa rękojeść Kraftform z miękkimi i twardymi strefami chwytu umożliwiają szybką pracę i zabezpiecza dłoń. Do końcówek 4 mm Halfmoon (seria Wera 9) i 4 mm HIOS (seria Wera 21).

Uwaga: 1 Ncm = 0,01 Nm.

- Elektrostatycznie bezpieczne narzędzie dzięki odporności powierzchniowej $\leq 10^9$ Ohm
- Do grotów Halfmoon 4 mm i HIOS 4 mm

Seria 7400 ESD Wkrętaki dynamometryczne z fabrycznie ustawioną stałą wartością pomiarową (0,1-1,0 Nm), z uchwytem szybkowymiennym



| Code | EAN | Art.No. | Min Nm | Max Nm | Length mm | Weight mm | Box |
|---------------------------|--------|----------|--------|----------|-----------|-----------|----------|
| 05074826001 ¹⁾ | 179067 | 7455 ESD | 0,1 | 0,1-0,34 | 89 | 138 | 5 1/4" 1 |
| 05074828001 ¹⁾ | 179050 | 7456 ESD | 0,3 | 0,3-1,0 | 89 | 138 | 5 1/4" 1 |

¹⁾ Wstępnie ustawiony moment obrotowy można zmienić. Wymaga to jednak zastosowania specjalnych narzędzi i urządzeń do kontroli momentu obrotowego. Prosimy o kontakt z działem Wera Torque Service.

1460 ESD Wkrętaki dynamometryczne Kraftform Micro, z fabrycznie ustawioną stałą wartością pomiarową (0,02-0,11 Nm) z uchwytem szybkowymiennym

Z fabrycznie ustawioną na najmniejszą wartość skali stałą wartością momentu obrotowego. Do zastosowań, w których wymagana jest stała wartość momentu obrotowego i jego powtarzalność. Wartość momentu obrotowego może być zmieniana w zakresie pomiarowym za pomocą dodatkowego narzędzia 05137004001. Następnie należy sprawdzić ustawioną wartość za pomocą standardowego testera momentu obrotowego. Kompaktowy system wymiennych końcówek i rękojeści umożliwia kontrolę momentu obrotowego podczas prac precyzyjnych.

Wkrętak dynamometryczny Kraftform Micro ESD umożliwiający kontrolowanie momentu obrotowego podczas dokręcania stosowany do prac przy urządzeniach narażonych na uszkodzenia ładunkami elektrostatycznymi. Rękojeść do końcówek 4 mm Halfmoon (seria Wera 9) i 4 mm HIOS (seria Wera 21). Zabezpieczony przed manipulacją. Wyraźnie wyczuwalny i słyszalny sygnał osiągnięcia zadanej wartości. 100%-owa gwarancja dokładności powtórzeń. Nielimitowana wartość momentu obrotowego zwalniającego.

Elektryczna oporność powierzchniowa $\leq 10^9$ Ohm dla niezawodnej ochrony przed energią elektrostatyczną. Wyprodukowano zgodnie z normą DIN EN 61340-5-1. System wymiennych końcówek i rękojeści pozwala na szybką wymianę narzędzi. Rękojeść Kraftform Micro z obrotowym kołpakiem oraz strefą pokręcania umożliwia szybkie obracanie narzędzia palcami. Strefa przeniesienia siły, zaopatrzona w miękkie wkładki gumowe, do przenoszenia wysokich momentów obrotowych. Strefa precyzji znajdująca się bezpośrednio nad trzpieniem zapewnia kontrolę kąta obrotu narzędzia podczas pracy. Szybkie mocowanie końcówek: po umieszczeniu końcówki w uchwycie następuje samoczynne zablokowanie gwarantujące pewne mocowanie narzędzia.

Przesunięcie tulejki do przodu umożliwia wymianę końcówki. Tulejka obrotowa ułatwia prowadzenie narzędzia w czasie pracy. Końcówki do pracy ręcznej, jak i mechanicznej z wkrętarkami elektrycznymi (m.in. HIOS, Delvo, Sehan). Przeznaczone do pracy przy smartfonach, telefonach komórkowych, aparatach fotograficznych, sprzęcie elektronicznym, w laboratoriach dentystycznych i gabinetach stomatologicznych.

Uwaga: 1 Ncm = 0,01 Nm.

- Elektrostatycznie bezpieczne narzędzie dzięki odporności powierzchniowej $\leq 10^9$ Ohm
- Do grotów Halfmoon 4 mm i HIOS 4 mm
- Znajduje zastosowanie przy smartfonach, telefonach komórkowych, kamerach i urządzeniach elektronicznych

1460 ESD Wkrętaki dynamometryczne Kraftform Micro, z fabrycznie ustawioną stałą wartością pomiarową (0,02-0,11 Nm) z uchwytem szybkowymiennym



| | EAN | | | | | | |
|---------------------------|---------|----------|-------|-----------|-----|--------|---|
| Code | 4013288 | Art.No. | Nm | Nm | mm | | |
| 0507480001 ¹⁾ | 168351 | 1460 ESD | 0,035 | 0,02-0,06 | 131 | 5 1/4" | 1 |
| 05074810001 ¹⁾ | 179463 | 1461 ESD | 0,050 | 0,05-0,11 | 131 | 5 1/4" | 1 |

¹⁾ Wstępnie ustawiony moment obrotowy można zmienić. Wymaga to jednak zastosowania specjalnych narzędzi i urządzeń do kontroli momentu obrotowego. Prosimy o kontakt z działem Wera Torque Service.

Seria 7400 Krafftform Wkrętak dynamometryczny na życzenie klienta z fabrycznie ustawioną stałą wartością pomiarową, rozmiar uchwytu 89 mm

Wkrętak dynamometryczny Wera. Na życzenie klienta z fabrycznie ustawioną stałą wartością momentu obrotowego.

Do zastosowań, w których wymagana jest stała wartość momentu obrotowego i jego powtarzalność.

Wartość momentu obrotowego można zmienić za pomocą dodatkowego narzędzia w ramach zakresu pomiarowego (zestaw do ponownej kalibracji, do zamówienia z kodem 05137003001). Następnie należy sprawdzić ustawioną wartość za pomocą standardowego testera momentu obrotowego.

Nielimitowana wartość momentu obrotowego zwalnającego do odkręcania zabezpieczonych śrub. Technologia Rapidaptor do szybkiej wymiany bitów.

Do bitów sześciokątnych 1/4" wg DIN ISO 1173-C 6,3 oraz końcówek E 6,3 (ISO 1173).

Wielokomponentowa rękojeść Krafftform z miękkimi i twardymi strefami chwytu umożliwia szybką pracę i zabezpiecza dłonie.

Uwaga: 1 Ncm = 0,01 Nm.

Seria 7400 Krafftform Wkrętak dynamometryczny na życzenie klienta z fabrycznie ustawioną stałą wartością pomiarową, rozmiar uchwytu 89 mm



| Code | EAN | Art.No. | | | | | | |
|-------------|--------|---------|------|----------|----|-----|--------|---|
| | | | Nm | mm | mm | | | |
| 05074790010 | 188106 | 7450 | 1/4" | 0,1-0,34 | 89 | 133 | 5 1/4" | 1 |
| 05074792010 | 188113 | 7451 | 1/4" | 0,3-1,0 | 89 | 133 | 5 1/4" | 1 |
| 05074794010 | 188137 | 7452 | 1/4" | 0,9-1,5 | 89 | 133 | 5 1/4" | 1 |

^{*)}Ustawienia własne mogą być wprowadzone w następujących jednostkach: Nm, kgf. m, lbf. ft., ozf. in., dN. m, kgf. cm, lbf. in, in. oz, cN. m, gf. m, ft. lb, gf. cm, in. lb.

Seria 7400 Krafftform Wkrętak dynamometryczny na życzenie klienta z fabrycznie ustawioną stałą wartością pomiarową, rozmiar uchwytu 105 mm

Wkrętak dynamometryczny Wera. Na życzenie klienta z fabrycznie ustawioną stałą wartością momentu obrotowego.

Do zastosowań, w których wymagana jest stała wartość momentu obrotowego i jego powtarzalność.

Wartość momentu obrotowego można zmienić za pomocą dodatkowego narzędzia w ramach zakresu pomiarowego (zestaw do ponownej kalibracji, kod do zamówienia 05137001001). Następnie należy sprawdzić ustawioną wartość za pomocą standardowego testera momentu obrotowego.

Nielimitowana wartość momentu obrotowego zwalnającego do odkręcania zabezpieczonych śrub. Technologia Rapidaptor do szybkiej wymiany bitów.

Do bitów sześciokątnych 1/4" wg DIN ISO 1173-C 6,3 oraz końcówek E 6,3 (ISO 1173).

Wielokomponentowa rękojeść Krafftform z miękkimi i twardymi strefami chwytu umożliwia szybką pracę i zabezpiecza dłonie.

Uwaga: 1 Ncm = 0,01 Nm.

- Wkrętak dynamometryczny z ustawioną na życzenie klienta stałą wartością momentu obrotowego, z uchwytem szybkowymennym Rapidaptor
- Regulacja tylko za pomocą dodatkowego narzędzia
- Do grotów sześciokątnych 1/4"
- Sygnał przekroczenia ustawionej wartości momentu obrotowego
- Wielokomponentowa rękojeść Krafftform zapewnia szybkie pokręcanie

Seria 7400 Krafftform Wkrętak dynamometryczny na życzenie klienta z fabrycznie ustawioną stałą wartością pomiarową, rozmiar uchwytu 105 mm



| Code | EAN | Art.No. | | | | | | |
|-------------|--------|---------|------|---------|-----|-----|----|---|
| | | | Nm | mm | mm | | | |
| 05074715010 | 188144 | 7460 | 1/4" | 0,3-1,2 | 105 | 155 | 6" | 1 |
| 05074716010 | 188151 | 7461 | 1/4" | 1,2-3,0 | 105 | 155 | 6" | 1 |

^{*)}Ustawienia własne mogą być wprowadzone w następujących jednostkach: Nm, kgf. m, lbf. ft., ozf. in., dN. m, kgf. cm, lbf. in, in. oz, cN. m, gf. m, ft. lb, gf. cm, in. lb.

Seria 7400 Kraffform Wkrętak dynamometryczny na życzenie klienta z fabrycznie ustawioną stałą wartością pomiarową, z rękojeścią pistoletową

Wkrętak dynamometryczny Wera. Wielokomponentowa rękojeść pistoletowa Kraffform, umożliwiająca przenoszenie wysokich momentów obrotowych, zapewnia przyjemną i ergonomiczną pracę.

Na życzenie klienta z fabrycznie ustawioną stałą wartością momentu obrotowego. Do zastosowań, w których wymagana jest stała wartość momentu obrotowego i jego powtarzalność.

Wartość momentu obrotowego można zmienić za pomocą dodatkowego narzędzia w ramach zakresu pomiarowego (zestaw do ponownej kalibracji, do zamówienia z kodem 05137002001). Następnie należy sprawdzić ustawioną wartość za pomocą standardowego testera momentu obrotowego.

Technologia Rapidaptor do szybkiej wymiany bitów.

Nielimitowana wartość momentu obrotowego zwalnającego do odkręcania zapieczonych śrub.

Wielokomponentowa rękojeść Kraffform z miękkimi i twardymi strefami chwytu umożliwia szybką pracę i zabezpiecza dłonie.

Uwaga: 1 Ncm = 0,01 Nm.

Seria 7400 Kraffform Wkrętak dynamometryczny na życzenie klienta z fabrycznie ustawioną stałą wartością pomiarową, z rękojeścią pistoletową



| | EAN | | | | | | | |
|-------------|---------|---------|------|---------|-----|-----|----|---|
| Code | 4013288 | Art.No. | | Nm | mm | mm | | |
| 05074717010 | 188168 | 7462 | 1/4" | 3,0-6,0 | 150 | 100 | 6" | 1 |
| 05074728010 | 188199 | 7463 | 1/4" | 4,0-8,8 | 150 | 100 | 6" | 1 |

^{*)}Ustawienia własne mogą być wprowadzone w następujących jednostkach: Nm, kgf. m, lbf. ft., ozf. in., dN. m, kgf. cm, lbf. in, in. oz, cN. m, gf. m, ft. lb, gf. cm, in. lb.

Seria 7400 Imperial Kraffform Wkrętak dynamometryczny na życzenie klienta z fabrycznie ustawioną stałą wartością pomiarową, rozmiar uchwytu 105 mm

Wkrętak dynamometryczny Wera. Na życzenie klienta z fabrycznie ustawioną stałą wartością momentu obrotowego.

Do zastosowań, w których wymagana jest stała wartość momentu obrotowego i jego powtarzalność.

Wartość momentu obrotowego można zmienić za pomocą dodatkowego narzędzia w ramach zakresu pomiarowego (zestaw do ponownej kalibracji, kod do zamówienia 05137001001). Następnie należy sprawdzić ustawioną wartość za pomocą standardowego testera momentu obrotowego.

Nielimitowana wartość momentu obrotowego zwalnającego do odkręcania zapieczonych śrub. Technologia Rapidaptor do szybkiej wymiany bitów.

Do bitów sześciokątnych 1/4" wg DIN ISO 1173-C 6,3 oraz końcówek E 6,3 (ISO 1173). Wielokomponentowa rękojeść Kraffform z miękkimi i twardymi strefami chwytu umożliwia szybką pracę i zabezpiecza dłonie.

Uwaga: 1 Ncm = 0,01 Nm.

Seria 7400 Imperial Kraffform Wkrętak dynamometryczny na życzenie klienta z fabrycznie ustawioną stałą wartością pomiarową, rozmiar uchwytu 105 mm



| | EAN | | | | | | |
|-------------|---------|---------|------|-----------|-----|-----|----|
| Code | 4013288 | Art.No. | | in. lbs. | mm | mm | |
| 05074720010 | 188250 | 7465 | 1/4" | 2,5-11,5 | 105 | 155 | 6" |
| 05074722010 | 188267 | 7466 | 1/4" | 11,0-29,0 | 105 | 155 | 6" |

^{*)}Ustawienia własne mogą być wprowadzone w następujących jednostkach: Nm, kgf. m, lbf. ft., ozf. in., dN. m, kgf. cm, lbf. in, in. oz, cN. m, gf. m, ft. lb, gf. cm, in. lb.

Seria 7400 Imperial Krafftform Wkrętarz dynamometryczny na życzenie klienta z fabrycznie ustawioną stałą wartością pomiarową, z rękojeścią pistoletową

Wkrętarz dynamometryczny Wera. Wielokomponentowa rękojeść pistoletowa Krafftform, umożliwiająca przenoszenie wysokich momentów obrotowych, zapewnia przyjemną i ergonomiczną pracę. Na życzenie klienta z fabrycznie ustawioną stałą wartością momentu obrotowego.

Do zastosowań, w których wymagana jest stała wartość momentu obrotowego i jego powtarzalność.

Wartość momentu obrotowego można zmienić za pomocą dodatkowego narzędzia w ramach zakresu pomiarowego (zestaw do ponownej kalibracji, do zamówienia z kodem 05137002001). Następnie należy sprawdzić ustawioną wartość za pomocą standardowego testera momentu obrotowego.

Technologia Rapidaptor do szybkiej wymiany bitów.

Nielimitowana wartość momentu obrotowego zwalniającego do odkręcania zabezpieczonych śrub.

Wielokomponentowa rękojeść Krafftform z miękkimi i twardymi strefami chwytu umożliwia szybką pracę i zabezpiecza dłoń.

Uwaga: 1 Ncm = 0,01 Nm.

Seria 7400 Imperial Krafftform Wkrętarz dynamometryczny na życzenie klienta z fabrycznie ustawioną stałą wartością pomiarową, z rękojeścią pistoletową



| | EAN | | | | | | |
|-------------|---------|---------|------|-----------|-----|-----|----|
| Code | 4013288 | Art.No. | | in. lbs. | mm | mm | |
| 05074721010 | 188274 | 7467 | 1/4" | 25,0-55,0 | 150 | 100 | 6" |

Ustawienia własne mogą być wprowadzone w następujących jednostkach: Nm, kgf. m, lbf. ft., ozf. in., dN. m, kgf. cm, lbf. in, in. oz, cN. m, gf. m, ft. lb, gf. cm, in. lb.

1460 ESD Krafftform Micro Wkrętarz dynamometryczny na życzenie klienta z fabrycznie ustawioną stałą wartością pomiarową, z uchwytem z mechanizmem szybkoocucującym

Z ustawioną na życzenie klienta stałą wartością momentu obrotowego. Wartość momentu obrotowego można zmienić za pomocą dodatkowego narzędzia w ramach zakresu pomiarowego (zestaw do ponownej kalibracji, do zamówienia z kodem 05137004001). Następnie należy sprawdzić ustawioną wartość za pomocą standardowego testera momentu obrotowego. Kompaktowy system wymiennych końcówek i rękojeści umożliwia kontrolę momentu obrotowego podczas prac precyzyjnych.

Wkrętarz dynamometryczny Krafftform Micro ESD umożliwiający kontrolowanie momentu obrotowego podczas dokręcania stosowany do prac przy urządzeniach narażonych na uszkodzenia ładunkami elektrostatycznymi. Rękojeść do końcówek 4 mm Halfmoon (seria Wera 9) i 4 mm HIOS (seria Wera 21). Zabezpieczony przed manipulacją.

Wyraźnie wyczuwalny i słyszalny sygnał osiągnięcia zadanej wartości. 100%-owa gwarancja dokładności powtórzeń. Nielimitowana wartość momentu obrotowego zwalniającego.

Elektryczna oporność powierzchniowa $\leq 10^9$ Ohm dla niezawodnej ochrony przed energią elektrostatyczną. Wyprodukowano zgodnie z normą DIN EN 61340-5-1. System wymiennych końcówek i rękojeści pozwala na szybką wymianę narzędzi. Rękojeść Krafftform Micro z obrotowym kołpakiem oraz strefą pokręcania umożliwia szybkie obracanie narzędzia palcami. Strefa przeniesienia siły zaopatrzona w miękkie wkładki gumowe do przeniesienia wysokich momentów obrotowych.

Strefa precyzji znajdująca się bezpośrednio nad trzpieniem zapewnia kontrolę kąta obrotu narzędzia podczas pracy. Szybkie mocowanie końcówek: po umieszczeniu końcówki w uchwycie następuje samoczynne zablokowanie gwarantujące pewne mocowanie narzędzia.

Przesunięcie tulejki do przodu umożliwia wymianę końcówki. Tulejka obrotowa ułatwia prowadzenie narzędzia w czasie pracy. Końcówki do pracy ręcznej, jak i mechanicznej z wkrętarkami elektrycznymi (m.in. HIOS, Delvo, Sehan).

Przeznaczone do pracy przy smartfonach, telefonach komórkowych, aparatach fotograficznych, sprzęcie elektronicznym, w laboratoriach dentystycznych i gabinetach stomatologicznych.

Uwaga: 1 Ncm = 0,01 Nm.

- Elektrostatycznie bezpieczne narzędzie dzięki odporności powierzchniowej $\leq 10^9$ Ohm
- Do grotów Halfmoon 4 mm i HIOS 4 mm
- Znajduje zastosowanie przy smartfonach, telefonach komórkowych, kamerach i urządzeniach elektronicznych

1460 ESD Wkrętaki dynamometryczne Kraffform Micro na życzenie klienta z fabrycznie ustawioną stałą wartością pomiarową, z uchwytem z mechanizmem szybkocucującym



| | EAN | | | | | | |
|-------------|---------|----------|-----------|-----|--------|--|---|
| Code | 4013288 | Art.No. | Nm | mm | | | |
| 05074800010 | 188304 | 1460 ESD | 0,02-0,06 | 131 | 5 1/4" | | 1 |
| 05074810010 | 188311 | 1461 ESD | 0,05-0,11 | 131 | 5 1/4" | | 1 |

^{*)}Ustawienia własne mogą być wprowadzone w następujących jednostkach: Nm, kgf. m, lbf. ft., ozf. in., dN. m, kgf. cm, lbf. in, in. oz, cN. m, gf. m, ft. lb, gf. cm, in. lb.

Seria 7400 ESD Kraffform Wkrętak dynamometryczny na życzenie klienta z fabrycznie ustawioną stałą wartością pomiarową, rozmiar uchwyty 105 mm

Wkrętak dynamometryczny Wera. Zabezpieczenie przed ładunkami elektrostatycznymi i związanymi z nimi uszkodzeniami. Na życzenie klienta z fabrycznie ustawioną stałą wartością momentu obrotowego.

Do zastosowań, w których wymagana jest stała wartość momentu obrotowego i jego powtarzalność.

Wartość momentu obrotowego można zmienić za pomocą dodatkowego narzędzia w ramach zakresu pomiarowego (zestaw do ponownej kalibracji, do zamówienia z kodem 05137001001). Następnie należy sprawdzić ustawioną wartość za pomocą standardowego testera momentu obrotowego.

Technologia Rapidaptor do szybkiej wymiany bitów. Nielimitowana wartość momentu obrotowego zwalniającego do odkręcania zapieczonych śrub. Wielokomponentowa rękojeść Kraffform z miękkimi i twardymi strefami chwyty umożliwia szybką pracę i zabezpiecza dłonie.

Do bitów sześciokątnych 1/4" wg DIN ISO 1173-C 6,3 oraz końcówek E 6,3 (ISO 1173).

Uwaga: 1 Ncm = 0,01 Nm.

- Elektrostatycznie bezpieczne narzędzie dzięki odporności powierzchniowej $\leq 10^9$ Ohm

Seria 7400 ESD Kraffform Wkrętak dynamometryczny na życzenie klienta z fabrycznie ustawioną stałą wartością pomiarową, rozmiar uchwyty 105 mm



| | EAN | | | | | | | |
|-------------|---------|----------|------|---------|-----|-----|----|---|
| Code | 4013288 | Art.No. | Nm | mm | mm | | | |
| 05074840010 | 188236 | 7460 ESD | 1/4" | 0,3-1,2 | 105 | 133 | 6" | 1 |
| 05074842010 | 188243 | 7461 ESD | 1/4" | 1,2-3,0 | 105 | 155 | 6" | 1 |

^{*)}Ustawienia własne mogą być wprowadzone w następujących jednostkach: Nm, kgf. m, lbf. ft., ozf. in., dN. m, kgf. cm, lbf. in, in. oz, cN. m, gf. m, ft. lb, gf. cm, in. lb.

Seria 7400 ESD Kraftform Wkrętak dynamometryczny na życzenie klienta z fabrycznie ustawioną stałą wartością pomiarową, rozmiar uchwytu 89 mm

Wkrętak dynamometryczny Wera. Zabezpieczenie przed ładunkami elektrostatycznymi i związanymi z nimi uszkodzeniami. Na życzenie klienta z fabrycznie ustawioną stałą wartością momentu obrotowego.

Do zastosowań, w których wymagana jest stała wartość momentu obrotowego i jego powtarzalność.

Wartość momentu obrotowego można zmienić za pomocą dodatkowego narzędzia w ramach zakresu pomiarowego (zestaw do ponownej kalibracji, do zamówienia z kodem 05137003001). Następnie należy sprawdzić ustawioną wartość za pomocą standardowego testera momentu obrotowego.

Nielimitowana wartość momentu obrotowego zwalniającego do odkręcania zapieczonych śrub. Technologia Rapidaptor do szybkiej wymiany bitów.

Do bitów sześciokątnych 1/4" wg DIN ISO 1173-C 6,3 oraz końcówek E 6,3 (ISO 1173). Wielokomponentowa rękojeść Kraftform z miękkimi i twardymi strefami chwytu umożliwia szybką pracę i zabezpiecza dłoń.

Uwaga: 1 Ncm = 0,01 Nm.

- Elektrostatycznie bezpieczne narzędzie dzięki odporności powierzchniowej $\leq 10^9$ Ohm

Seria 7400 ESD Kraftform Wkrętak dynamometryczny na życzenie klienta z fabrycznie ustawioną stałą wartością pomiarową, rozmiar uchwytu 89 mm



| | EAN | Art.No. | | | | | | |
|-------------|---------|----------|------|----------|----|-----|--------|---|
| Code | 4013288 | | Nm | mm | mm | | | |
| 05074820010 | 188205 | 7450 ESD | 1/4" | 0,1-0,34 | 89 | 133 | 5 1/4" | 1 |
| 05074822010 | 188212 | 7451 ESD | 1/4" | 0,3-1,0 | 89 | 133 | 5 1/4" | 1 |
| 05074824010 | 188229 | 7452 ESD | 1/4" | 0,9-1,5 | 89 | 133 | 5 1/4" | 1 |

***Ustawienia własne mogą być wprowadzone w następujących jednostkach: Nm, kgf. m, lbf. ft., ozf. in., dN. m, kgf. cm, lbf. in, in. oz, cN. m, gf. m, ft. lb, gf. cm, in. lb.

Seria 7400 ESD Kraftform Wkrętak dynamometryczny na życzenie klienta z fabrycznie ustawioną stałą wartością pomiarową, z uchwytem szybkoocującym

Wkrętak dynamometryczny Wera. Zabezpieczenie przed ładunkami elektrostatycznymi i związanymi z nimi uszkodzeniami. Na życzenie klienta z fabrycznie ustawioną stałą wartością momentu obrotowego.

Do zastosowań, w których wymagana jest stała wartość momentu obrotowego i jego powtarzalność.

Wartość momentu obrotowego może być zmieniana w zakresie pomiarowym za pomocą dodatkowego narzędzia 05137003001. Następnie należy sprawdzić ustawioną wartość za pomocą standardowego testera momentu obrotowego.

Technologia Rapidaptor umożliwiającą błyskawiczną wymianę bitów. Nielimitowana wartość momentu obrotowego zwalniającego do odkręcania zapieczonych śrub.

Wielokomponentowa rękojeść Kraftform z miękkimi i twardymi strefami chwytu umożliwia szybką pracę i zabezpiecza dłoń. Do końcówek 4 mm Halfmoon (seria Wera 9) i 4 mm HIOS (seria Wera 21).

Uwaga: 1 Ncm = 0,01 Nm.

- Elektrostatycznie bezpieczne narzędzie dzięki odporności powierzchniowej $\leq 10^9$ Ohm
- Do grotów Halfmoon 4 mm i HIOS 4 mm

Seria 7400 ESD Kraftform Wkrętak dynamometryczny na życzenie klienta z fabrycznie ustawioną stałą wartością pomiarową, z uchwytem szybkoocującym



| | EAN | Art.No. | | | | | |
|-------------|---------|----------|----------|----|-----|--------|---|
| Code | 4013288 | | Nm | mm | mm | | |
| 05074826010 | 188281 | 7455 ESD | 0,1-0,34 | 89 | 138 | 5 1/4" | 1 |
| 05074828010 | 188298 | 7456 ESD | 0,3-1,0 | 89 | 138 | 5 1/4" | 1 |

***Ustawienia własne mogą być wprowadzone w następujących jednostkach: Nm, kgf. m, lbf. ft., ozf. in., dN. m, kgf. cm, lbf. in, in. oz, cN. m, gf. m, ft. lb, gf. cm, in. lb.

Wkrętak dynamometryczny Krafftform Safe-Torque Speed 7510, 1-3 Nm

- Wkrętak dynamometryczny z szybką regulacją wartości momentu obrotowego
- Szybkie ustawienie wartości momentu obrotowego
- Stała pozycja (Torque Lock) i wiele możliwości wyboru momentów odkręcania i dokręcania
- Funkcja bezpiecznego momentu obrotowego dla dokręcania w prawo/lewo
- Szybkie i łatwe ustawianie wybranego momentu dokręcania (1,0; 1,5; 2,0; 2,5; 3,0 Nm)
- Do bitów sześciokątnych 1/4", dzięki zastosowaniu adaptera nadaje się również do kluczy nasadowych

Wkrętak dynamometryczny Krafftform Safe-Torque Speed 7510, 1-3 Nm



| Code | EAN | Bit Size | 1,0 Nm | 1,5 Nm | 2,0 Nm | 2,5 Nm | 3,0 Nm | 1 |
|-------------|--------|----------|--------|--------|--------|--------|--------|---|
| 05075810001 | 230669 | 1/4" | | | | | | |

Zestaw narzędzi Safe-Torque Speed 7510/14 do płytek wymiennych z węgla spiekanego

14-częściowy zestaw narzędzi. Do profesjonalnego dokręcania / profesjonalnej precyzyjnej regulacji ORAZ do dokręcania z kontrolą momentu obrotowego. Poślizgowy, a tym samym bezpieczny mechanizm momentu obrotowego z szybką regulacją dla kierunku pracy prawo/lewo i pięcioma momentami dokręcania do wyboru (1,0; 1,5; 2,0; 2,5; 3,0 Nm) oraz możliwością wyboru stałej pozycji (Torque Lock) zapewnia wiele możliwości wyboru momentów odkręcania i dokręcania. Uchwyt szybkowymienny zapewniający wysoką wytrzymałość; odpowiedni do bitów sześciokątnych 1/4". 14 ciągliwo-twardych bitów (długość 25 mm) do profili TORX PLUS®, TORX® i profili z gniazdem sześciokątnym. Zestaw narzędzi nadaje się w szczególności do przykręcania płytek wymiennych z węgla spiekanego.

Klucz dynamometryczny Safe-Torque Speed 7510 z pięcioma momentami obrotowymi do wyboru zalecanymi przez wiodących producentów narzędzi z węglików spiekanych zapewnia niezawodne przykręcanie wymiennych płytek wymiennych z kontrolowanym momentem obrotowym.

- Nadaje się w szczególności do przykręcania płytek wymiennych z węgla spiekanego
- Szybkie i łatwe ustawianie wybranego momentu dokręcania (1,0; 1,5; 2,0; 2,5; 3,0 Nm)
- Kompatybilny z elementami systemu Wera 2go

Zestaw narzędzi Safe-Torque Speed 7510/14 do płytek wymiennych z węgla spiekanego



| Code | EAN | Contents | 1 |
|-------------|--------|---|---|
| 05075840001 | 230683 | 7510 1x 1/4"x1,0 Nm/1,5 Nm/2,0 Nm/ 2,5 Nm/3,0 Nm x 147,5 | |
| | | 867/1 IP TORX PLUS® 1x 7 IPx25; 1x 8 IPx25; 1x 9 IPx25; 1x 10 IPx25; 1x 15 IPx25 | |
| | | 867/1 TORX® 1x TX 7x25; 1x TX 8x25; 1x TX 9x25; 1x TX 10x25; 1x TX 15x25 | |
| | | 840/1 Z 1x 2,0x25; 1x 2,5x25; 1x 3,0x25 | |

Wkrętak dynamometryczny Krafftform Safe-Torque Speed 7515, 2-6 Nm

- Wkrętak dynamometryczny z szybką regulacją wartości momentu obrotowego
- Szybkie ustawienie wartości momentu obrotowego
- Stała pozycja (Torque Lock) i wiele możliwości wyboru momentów odkręcania i dokręcania
- Funkcja bezpiecznego momentu obrotowego dla dokręcania w prawo/lewo
- Szybkie i łatwe ustawianie wybranego momentu dokręcania (2,0; 3,0; 4,0; 5,0; 6,0 Nm)
- Do bitów sześciokątnych 1/4", dzięki zastosowaniu adaptera nadaje się również do kluczy nasadowych
- Do bitów sześciokątnych 1/4", dzięki zastosowaniu adaptera nadaje się również do kluczy nasadowych

Wkrętak dynamometryczny Krafftform Safe-Torque Speed 7515, 2-6 Nm

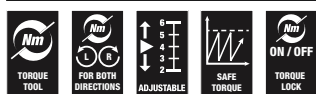

| Code | EAN | Bit Size | 2,0 Nm | 3,0 Nm | 4,0 Nm | 5,0 Nm | 6,0 Nm | 1 |
|-------------|--------|----------|--------|--------|--------|--------|--------|---|
| 05075815001 | 228314 | 1/4" | | | | | | |

Wkrętak dynamometryczny Krafftform Safe-Torque Speed Universal 1 7515/16

16-częściowy zestaw narzędzi. Do profesjonalnego dokręcania / profesjonalnej precyzyjnej regulacji ORAZ do dokręcania z kontrolą momentu obrotowego. Poślizgowy, a tym samym bezpieczny mechanizm momentu obrotowego z szybką regulacją dla kierunku pracy prawo/lewo i pięcioma momentami dokręcania do wyboru (2,0; 3,0; 4,0; 5,0; 6,0 Nm) oraz możliwością wyboru stałej pozycji (Torque Lock) zapewnia wiele możliwości wyboru momentów odkręcania i dokręcania.

Szybkowymienny uchwyt gwarantujący wysoką wytrzymałość. Do bitów sześciokątnych 1/4". 15 bitów ciągliwo-twardych (długość 89 mm).

- Wkrętak dynamometryczny z szybką regulacją wartości momentu obrotowego
- Szybkie i łatwe ustawianie wybranego momentu dokręcania (2,0; 3,0; 4,0; 5,0; 6,0 Nm)
- Kompatybilny z elementami systemu Wera 2go

Wkrętak dynamometryczny Krafftform Safe-Torque Speed Universal 1 7515/16



| Code | EAN | 1 |
|-------------|--------|---|
| 05075851001 | 228338 | 1 |
| | | 7515 1x 1/4"x1,0 Nm/1,5 Nm/2,0 Nm/ 2,5 Nm/3,0 Nm x 147,5 |
| | | 851/4 Z 1x PH 2x89 |
| | | 867/4 Z TORX® B0 1x TX 10x89; 1x TX 15x89; 1x TX 20x89; 1x TX 25x89; 1x TX 30x89 |
| | | 867/4 IP TORX PLUS® 1x 10 IPx89; 1x 15 IPx89; 1x 20 IPx89; 1x 25 IPx89; 1x 30 IPx89 |
| | | 840/4 Z 1x 3,0x89; 1x 4,0x89; 1x 5,0x89; 1x 6,0x89 ¹⁾ |

¹⁾Trzpień sześciokątny

Wkrętak dynamometryczny Krafftform Safe-Torque Speed Bicycle 1 7515/7

7-częściowy zestaw narzędzi. Do profesjonalnego dokręcania / profesjonalnej precyzyjnej regulacji ORAZ do dokręcania z kontrolą momentu obrotowego. Poślizgowy, a tym samym bezpieczny mechanizm momentu obrotowego z szybką regulacją dla kierunku pracy prawo/lewo i pięcioma momentami dokręcania do wyboru (2,0; 3,0; 4,0; 5,0; 6,0 Nm) oraz możliwością wyboru stałej pozycji (Torque Lock) zapewnia wiele możliwości wyboru momentów odkręcania i dokręcania. Szybkowymienny uchwyt gwarantujący wysoką wytrzymałość. Idealny do napraw rowerów.

Do bitów sześciokątnych 1/4". 6 bitów ciągliwo-twardych (długość 50 mm), szybkie rozpoznawanie profilu i wielkości dzięki systemowi wyszukiwania narzędzi Take it easy z identyfikacją kolorystyczną i dobrze widocznym oznaczeniem.

- Zestaw narzędzi wkrętakowych do prac przy rowerach
- Wkrętak dynamometryczny z szybką regulacją wartości momentu obrotowego
- Szybkie i łatwe ustawianie wybranego momentu dokręcania (2,0; 3,0; 4,0; 5,0; 6,0 Nm)
- Z systemem wyszukiwania narzędzi Take it easy: oznaczenie kolorystyczne rozmiaru
- Kompatybilny z elementami systemu Wera 2go

Wkrętak dynamometryczny Krafftform Safe-Torque Speed Bicycle 1 7515/7



| Code | EAN | | |
|-------------|--------|--|---|
| 05075850001 | 228321 | | 1 |
| | | 7515 1x 1/4"x1,0 Nm/1,5 Nm/2,0 Nm/ 2,5 Nm/3,0 Nm x 147,5 | |
| | | 867/4 TORX® BTZ 1x TX 10x50; 1x TX 25x50 | |
| | | 840/4 BTZ 1x 2,5x50; 1x 3,0x50; 1x 4,0x50; 1x 5,0x50 | |

300 Hex Wskaźnik momentu obrotowego Hex-Plus

Wskaźnik momentu obrotowego z ustawioną wartością momentu obrotowego do śrub z gniazdem sześciokątnym. Zabezpieczony przed manipulacją. Smukły trzpień sześciokątny. Nielimitowana wartość momentu odkręcającego do mocno osadzonych wkrętów. Wielokomponentowa rękojeść Krafftform zapewnia przyjemną i ergonomiczną pracę chroniąc dłoń przed powstawaniem pęcherzy i odcisków.

Twarde strefy chwytu umożliwiają szybkie pokręcanie, miękkie strefy zapewniają przenoszenie wysokich momentów obrotowych. Z profilem Hex-Plus zabezpieczającym przed odkształceniem gniazda wkrętu. Końcówka Black Point zapewnia większą odporność na korozję i gwarantuje precyzyjne dopasowanie do gniazda wkrętu.

300 Hex Wskaźnik momentu obrotowego Hex-Plus



| | EAN | | | | | | |
|-------------|---------|-----|-----|---------|----|-----|----|
| Code | 4013288 | | Nm | ft. lb. | mm | mm | mm |
| 05027910001 | 096425 | 2,0 | 1,4 | 1,0 | 4 | 3,5 | 65 |
| 05027911001 | 096432 | 2,5 | 2,0 | 1,5 | 4 | 3,8 | 65 |
| 05027912001 | 096449 | 3,0 | 3,0 | 2,2 | 4 | 3,8 | 65 |

300 Hex Wskaźnik momentu obrotowego Hex-Plus, z rękojeścią pistoletową



| | EAN | | | | | | |
|-------------|---------|-----|-----|---------|-----|-----|----|
| Code | 4013288 | | Nm | ft. lb. | mm | mm | mm |
| 05027913001 | 099150 | 4,0 | 5,0 | 3,7 | 160 | 100 | 65 |

300 TX Wskaźnik momentu obrotowego TORX®

- Do wkrętów z gniazdem TORX®

300 TX Wskaźnik momentu obrotowego TORX®



| | EAN | | | | | | |
|-------------|---------|-------|-----|---------|----|-----|----|
| Code | 4013288 | | Nm | ft. lb. | mm | mm | mm |
| 05027930001 | 093325 | TX 6 | 0,6 | 0,4 | 4 | 3,5 | 65 |
| 05027931001 | 093332 | TX 7 | 0,9 | 0,7 | 4 | 3,5 | 65 |
| 05027932001 | 093349 | TX 8 | 1,2 | 0,9 | 4 | 3,5 | 65 |
| 05027933001 | 093356 | TX 9 | 1,4 | 1,0 | 4 | 3,5 | 65 |
| 05027934001 | 093370 | TX 10 | 2,0 | 1,5 | 4 | 3,8 | 65 |
| 05027935001 | 093363 | TX 15 | 3,0 | 2,2 | 4 | 3,8 | 65 |

300 TX Wskaźnik momentu obrotowego TORX®, z rękojścią pistoletową



| | EAN | | | | | | | |
|-------------|---------|-------|-----|--------|-----|-----|----|---|
| Code | 4013288 | | Nm | ft.lb. | mm | mm | mm | |
| 05027936001 | 099143 | TX 20 | 5,0 | 3,7 | 160 | 100 | 65 | 1 |

300 IP Wskaźnik momentu obrotowego TORX PLUS®

- Do wkrętów z gniazdem TORX PLUS®

300 IP Wskaźnik momentu obrotowego TORX PLUS®



| | EAN | | | | | | | |
|-------------|---------|-------|-----|---------|----|-----|----|---|
| Code | 4013288 | | Nm | ft. lb. | mm | mm | mm | |
| 05028040001 | 093387 | 6 IP | 0,6 | 0,4 | 4 | 3,5 | 65 | 1 |
| 05028041001 | 093394 | 7 IP | 0,9 | 0,7 | 4 | 3,5 | 65 | 1 |
| 05028042001 | 093431 | 8 IP | 1,2 | 0,9 | 4 | 3,5 | 65 | 1 |
| 05028043001 | 093400 | 9 IP | 1,4 | 1,0 | 4 | 3,5 | 65 | 1 |
| 05028044001 | 093417 | 10 IP | 2,0 | 1,5 | 4 | 3,8 | 65 | 1 |
| 05028045001 | 093424 | 15 IP | 3,0 | 2,2 | 4 | 3,8 | 65 | 1 |

300 IP Wskaźnik momentu obrotowego TORX PLUS®, z rękojścią pistoletową



| | EAN | | | | | | | |
|-------------|---------|-------|-----|--------|-----|-----|----|---|
| Code | 4013288 | | Nm | ft.lb. | mm | mm | mm | |
| 05028046001 | 099136 | 20 IP | 5,0 | 3,7 | 160 | 100 | 65 | 1 |

400 Hex Wskaźnik momentu obrotowego Hex-Plus

Wkrętak dynamometryczny z ustawioną wartością momentu obrotowego do śrub sześciokątnym. Zabezpieczony przed manipulacją.

Wytrzymałe sprzęgło poślizgowe generuje wyraźnie słyszalny i wyczuwalny sygnał wyzwajający, gdy osiągnięty zostanie ustalony moment obrotowy i tym samym ryzyko jego przekroczenia jest wykluczone.

Moment luzowania jest kilkakrotnie wyższy od ustawionego momentu dokręcania, co oznacza, że w większości przypadków do luzowania połączeń śrubowych nie są wymagane żadne dodatkowe narzędzia. Rękojeść wypełnia całą dłoń, a miękkie, zaokrąglone zagłębienia stanowią wsparcie dla palców. Zapewnia to optymalne i ergonomiczne przenoszenie energii.

400 Hex Wskaźnik momentu obrotowego Hex-Plus



| | EAN | | | | | | | |
|-------------|---------|-----|-----|----|----|-----|--------|---|
| Code | 4013288 | | Nm | mm | mm | mm | | |
| 05005080001 | 208835 | 4,0 | 4,0 | 60 | 48 | 100 | 2 3/8" | 1 |
| 05005081001 | 208842 | 5,0 | 5,0 | 60 | 48 | 100 | 2 3/8" | 1 |

400 TX Wskaźnik momentu obrotowego Hex-Plus

- Do wkrętów z gniazdem TORX®

400 TX Wskaźnik momentu obrotowego Hex-Plus



| | EAN | | | | | | | |
|-------------|---------|-------|-----|----|----|-----|--------|---|
| Code | 4013288 | | Nm | mm | mm | mm | | |
| 05005090001 | 208811 | TX 20 | 4,0 | 60 | 48 | 100 | 2 3/8" | 1 |
| 05005091001 | 208828 | TX 25 | 5,0 | 60 | 48 | 100 | 2 3/8" | 1 |

Click-Torque A 6 Set 1

Klucz dynamometryczny w niepowtarzalnym designie firmy Wera. Bardzo wytrzymałe wykonanie i wysoka dokładność zgodnie z normą DIN EN ISO 6789-1:2017-07. Łatwe ustawienie i zabezpieczenie wartości domyślnej.

Słyszalne i wyczuwalne zablokowanie po osiągnięciu wartości skali ułatwia również pewne ustawienieżądanego momentu obrotowego.

Wytrzymały mechanizm wyzwalający uruchamia wyraźnie słyszalny i wyczuwalny sygnał po osiągnięciu ustawionego momentu obrotowego.

Do dokręcania w prawo, z grzechotką z 45 zębami. Klucz dynamometryczny Wera jest wzbogacony o szeroką gamę akcesoriów tworząc idealny zestaw dla każdego użytkownika.

Zestaw zawiera: klucz dynamometryczny Click-Torque A 6 1/4" 2,5 – 25 Nm, 6 kluczy nasadowych 1/4", 11 bitów Hex-Plus do śrub z gniazdem sześciokątnym, rowkiem krzyżowym PH- i TORX® wraz z akcesoriami obejmującymi przedłużkę i adapter.

Click-Torque A 6 Set 1, 2,5-25 Nm



| Code | EAN | | |
|-------------|-------------------|---|---|
| 05130110001 | 4013288 205643 | | 1 |
| | | Click-Torque A 6 1x 1/4", 2,5-25 Nm | |
| | | 851/4 TZ 1x PH 2x50 | |
| | | 867/4 Z TORX® 1x TX 15x50; 1x TX 20x50; 1x TX 25x50; 1x TX 27x50; 1x TX 30x50; 1x TX 40x50 | |
| | | 840/4 Z 1x 3,0x50; 1x 4,0x50; 1x 5,0x50; 1x 6,0x50 ¹⁾ | |
| | | 870/1 1x 1/4"x25 ²⁾ | |
| | | 8794 SA 1x 1/4"x75,0 | |
| | | 8790 HMA 1x 6,0x23,0; 1x 7,0x23,0; 1x 8,0x23,0; 1x 10,0x23,0; 1x 12,0x23,0; 1x 13,0x23,0 | |
| | | Zestaw rzepów 240 1x 50,0x240,0 | |

¹⁾Sześciokątny trzpień
²⁾Z zatrzaskiem kulowym; do kluczy nasadowych do montażu ręcznego

Bicycle Set Torque 1, 2,5-25 Nm

16-częściowy zestaw od specjalisty w dziedzinie narzędzi wkrętakowych, firmy Wera, dzięki niezawodnej kontroli momentów obrotowych zabezpiecza elementy, dla których istotny jest dokładny moment obrotowy i rozwiązuje najważniejsze problemy związane z połączeniami śrubowymi w rowerach. Klucz dynamometryczny ze słyszalnym i wyczuwalnym mechanizmem wyzwalanym po osiągnięciu zadanego momentu obrotowego w niepowtarzalnym wzornictwie firmy Wera.

Bardzo wytrzymałe wykonanie i wysoka dokładność zgodnie z normą DIN EN ISO 6789-1:2017-07. Łatwe ustawienie i zabezpieczenie wartości domyślnej. Słyszalne i wyczuwalne zablokowanie po osiągnięciu wartości skali ułatwia również niezawodne ustawienieżądanego momentu obrotowego.





Wytrzymały mechanizm wyzwalający uruchamia wyraźnie słyszalny i wyczuwalny sygnał po osiągnięciu ustawionego momentu obrotowego. Do dokręcania w prawo, z grzechotką z 45 zębami. Klucz dynamometryczny zapewniający wyjątkowo dużą oszczędność miejsca, uzupełniony o akcesoria odpowiednie dla danego zakresu momentu obrotowego i przystosowany do najbardziej popularnych połączeń śrubowych występujących w rowerach, zapakowany w solidne, zabezpieczające delikatne powierzchnie etui tekstylne. Zestaw zawiera: klucz dynamometryczny Click-Torque A 5, 1/4", 2,5 - 25 Nm, 4 końcówki wymienne klucza nasadowego 1/4", 7 bity nasadowe do śrub i wkrętów z gniazdem sześciokątnym Hex-Plus i 4 bitów nasadowych TORX®.

Końcówki wymienne klucza nasadowego i bity nasadowe z systemem oznaczenia kolorystycznego kluczy według ich wielkości „Take it easy“ ułatwiający i przyspieszający odnajdywanie właściwego narzędzia. Bity nasadowe z funkcją przytrzymywania zapewniają wyjątkowo wygodną pracę bez ryzyka wypadnięcia śruby lub wkrętu z narzędzia.

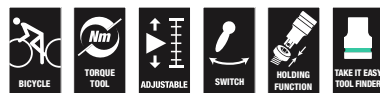
Niezwykle kompaktowe rozmieszczenie narzędzi na niewielkiej powierzchni. Etui tekstylne charakteryzujące się wysoką wytrzymałością i żywotnością. Tkanina tekstylna na stronie zewnętrznej chroni powierzchnie narażone na zarysowania. Małe rozmiary i niewielka waga zapewniają dużą mobilność. Bity nasadowe posiadają wszystkie zalety technologii bitów Wera, takie jak dokładność pasowania, odporność na zużycie i doskonałe właściwości minimalizujące bicie promieniowe.

Bicycle Set Torque 1, 2,5-25 Nm



| Code | EAN | | |
|-------------|-------------------|---|--|
| 05004180001 | 4013288 207685 | |  1 |
| | | Click-Torque A 5 1x 1/4", 2,5-25 Nm | |
| | |  8790 HMA 1x 10,0x23,0; 1x 13,0x23,0; 1x 14,0x23,0; 1x 15,0x23,0 | |
| | |  8767 A 1x TX 10x28,0; 1x TX 20x28,0; 1x TX 25x28,0; 1x TX 30x28,0 | |
| | |  8740 A HF 1x 3,0x28,0; 1x 4,0x28,0; 1x 5,0x28,0; 1x 5,0x100,0; 1x 6,0x28,0; 1x 6,0x100,0; 1x 8,0x28,0 | |
| | | Zestaw rzepów 240 1x 50,0x240,0 | |

Klucz dynamometryczny Click-Torque C 2 z przełączalną grzechotką, 20-100 Nm

- Z czopem lub gniazdem wejściowym czworokątnym 1/2", grzechotką przełączalną z 45 zębami
- Zakres pomiarowy: 20-100 Nm; dokładność pomiaru do ±3% zgodnie z normą DIN EN ISO 6789-1:2017-07
- Kołnierz Click-Torque umieszczony wokół korpusu klucza dynamometrycznego Wera Click-Torque. Dzięki temu rękojeść nie styka się z powierzchnią podłoża. Pozwala również uniknąć zabrudzeń i uszkodzeń

Klucz dynamometryczny Click-Torque C 2 z przełączalną grzechotką, 20-100 Nm

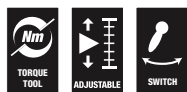

| Code | EAN | □ | + | + | + | + | + | + | + | + | + | + | + | + | + | + | + |
|-------------|--------|------|--------|-----|-------|-----|-----|----|----|------|-----------|----------|----------|----------|--------|---|---|
| 05075621001 | 193223 | 1/2" | 20-100 | 0,5 | 15-73 | 405 | 140 | 47 | 43 | 18,5 | 15 15/16" | 5 33/64" | 1 27/32" | 1 11/16" | 45/64" | | 1 |

Klucz dynamometryczny Click-Torque C 3 z przełączalną grzechotką, 40-200 Nm

- Z czopem lub gniazdem wejściowym czworokątnym 1/2", grzechotką przełączalną z 45 zębami
- Zakres pomiarowy: 40-200 Nm; dokładność pomiaru do ±3% zgodnie z normą DIN EN ISO 6789-1:2017-07
- Kołnierz Click-Torque umieszczony wokół korpusu klucza dynamometrycznego Wera Click-Torque. Dzięki temu rękojeść nie styka się z powierzchnią podłoża. Pozwala również uniknąć zabrudzeń i uszkodzeń

Klucz dynamometryczny Click-Torque C 3 z przełączalną grzechotką, 40-200 Nm

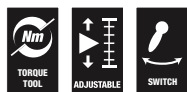

| Code | EAN | □ | + | + | + | + | + | + | + | + | + | + | + | + | + | + | + |
|-------------|--------|------|--------|-----|--------|-----|-----|----|----|------|----------|----------|----------|----------|--------|---|---|
| 05075622001 | 193230 | 1/2" | 40-200 | 1,0 | 30-146 | 510 | 140 | 47 | 43 | 18,5 | 20 5/64" | 5 33/64" | 1 27/32" | 1 11/16" | 45/64" | | 1 |

Click-Torque C 3 Set 1, 40-200 Nm

Zestaw z kluczem dynamometrycznym w niepowtarzalnym wzornictwie firmy Wera. Bardzo wytrzymałe wykonanie i wysoka dokładność zgodnie z normą DIN EN ISO 6789-1:2017-07. Łatwe ustawienie i zabezpieczenie wartości domyślnej. Słyszalne i wyczuwalne zablokowanie po osiągnięciu wartości skali ułatwia również pewne ustawienieżądanego momentu obrotowego. Wytrzymały mechanizm wyzwalający uruchamia wyraźnie słyszalny i wyczuwalny sygnał po osiągnięciu ustawionego momentu obrotowego. Do dokręcania w prawo, z przełączalną grzechotką z 45 zębami. Klucz dynamometryczny i odpowiednio dobrane wyposażenie dodatkowe zapakowane w solidne, nieniszczące delikatnych powierzchni etui tekstylne, pozwalające zaoszczędzić miejsce.

Zestaw zawiera: klucz dynamometryczny Click-Torque C 3, 1/2", 40-200 Nm, 4 końcówki wymienne klucza nasadowego 1/2", 7 bitów nasadowych do śrub i wkrętów z gniazdem sześciokątnym Hex-Plus i TORX® z przedłużką.

Click-Torque C 3 Set 1, 40-200 Nm



| Code | EAN | | |
|-------------|-------------------|---|---|
| 05075680001 | 4013288 207609 | | 1 |
| | | Click-Torque C 3 1x 1/2", 40-200 Nm | |
| | | ● 8790 HMC 1x 10,0x37,0; 1x 13,0x37,0; 1x 17,0x37,0; 1x 19,0x37,0 | |
| | | ⊛ 8767 C HF 1x TX 30x60,0; 1x TX 40x60,0; 1x TX 45x60,0; 1x TX 50x60,0 | |
| | | ○ 8740 C HF 1x 6,0x60,0; 1x 8,0x60,0; 1x 10,0x60,0 | |
| | | ⊠ 8794 SC 1x 1/2"x125,0 | |

Klucz dynamometryczny Click-Torque C 3 Set 2 do wykonywania połączeń śrubowych w betonie, 40-200 Nm

11-częściowy zestaw do wykonywania połączeń śrubowych w betonie istotnych z punktu widzenia bezpieczeństwa z momentami dokręcania określonymi w specyfikacji producenta śrub.

System oznaczenia kolorystycznego kluczy według rozmiaru „Take it easy“ ułatwiający i przyspieszający odnajdywanie właściwego narzędzia.

- Do wykonywania połączeń śrubowych w betonie istotnych z punktu widzenia bezpieczeństwa z momentami dokręcania określonymi w specyfikacji producenta śrub
- Klucze nasadowe 8790 C Impaktor do stosowania przy użyciu z elektrycznymi lub pneumatycznymi wkrętarkami udarowymi z zabierakiem 12,5 mm = 1/2" (13 mm do 21 mm)
- Klucz dynamometryczny Click-Torque C 3 z przełączalną grzechotką (zakres pomiarowy): 40-200 Nm; dokładność pomiaru do ±3 % zgodnie z normą DIN EN ISO 6789-1:2017-07
- 11-częściowy zestaw w wysokiej jakości etui tekstylnym

Klucz dynamometryczny Click-Torque C 3 Set 2 do wykonywania połączeń śrubowych w betonie, 40-200 Nm



| Code | EAN | | |
|-------------|-------------------|--|---|
| 05075681001 | 4013288 217561 | | 1 |
| | | Click-Torque C 3 1x 1/2", 40-200 Nm | |
| | | ● 8790 C Impaktor 1x 13,0x38,0; 1x 14,0x38,0; 1x 15,0x38,0; 1x 16,0x38,0; 1x 17,0x38,0; 1x 18,0x38,0; 1x 19,0x38,0; 1x 20,0x38,0; 1x 21,0x38,0 | |
| | | ⊠ 8894 SC 1x 1/2"x125,0 | |

Klucz dynamometryczny Click-Torque C 4 z przełączalną grzechotką, 60-300 Nm

- Z czopem lub gniazdem wejściowym czworokątnym 1/2", grzechotką przełączalną z 45 zębami
- Zakres pomiarowy: 60-300 Nm; Dokładność pomiaru do ±3% zgodnie z normą DIN EN ISO 6789-1:2017-07
- Kołnierz Click-Torque umieszczony wokół korpusu klucza dynamometrycznego Wera Click-Torque. Dzięki temu rękojeść nie styka się z powierzchnią podłoża. Pozwala również uniknąć zabrudzeń i uszkodzeń

Klucz dynamometryczny Click-Torque C 4 z przełączalną grzechotką, 60-300 Nm

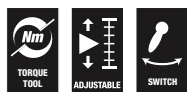

| | EAN | □ | ▬ | ▬ | ▬ | ▬ | ▬ | ▬ | ▬ | ▬ | ▬ | ▬ | ▬ | ▬ | ▬ | ▬ | ▬ | ▬ | ▬ |
|-------------|---------|------|--------|-----|----------|-----|-----|----|----|------|-----------|----------|----------|----------|--------|---|---|---|---|
| Code | 4013288 | | Nm | Nm | lbf. ft. | mm | mm | mm | mm | mm | | | | | | | | | |
| 05075623001 | 193247 | 1/2" | 60-300 | 1,0 | 45-220 | 595 | 140 | 47 | 43 | 18,5 | 23 27/64" | 5 33/64" | 1 27/32" | 1 11/16" | 45/64" | | | | 1 |

Klucz dynamometryczny Click-Torque C 5 z przełączalną grzechotką, 80-400 Nm

- Z czopem lub gniazdem wejściowym czworokątnym 1/2", grzechotką przełączalną z 45 zębami
- Zakres pomiarowy: 80-400 Nm; Dokładność pomiaru do ±3% zgodnie z normą DIN EN ISO 6789-1:2017-07
- Kołnierz Click-Torque umieszczony wokół korpusu klucza dynamometrycznego Wera Click-Torque. Dzięki temu rękojeść nie styka się z powierzchnią podłoża. Pozwala również uniknąć zabrudzeń i uszkodzeń

Klucz dynamometryczny Click-Torque C 5 z przełączalną grzechotką, 80-400 Nm



| | EAN | □ | ▬ | ▬ | ▬ | ▬ | ▬ | ▬ | ▬ | ▬ | ▬ | ▬ | ▬ | ▬ | ▬ | ▬ | ▬ | ▬ | ▬ |
|-------------|---------|------|--------|-----|----------|-----|-----|----|----|------|-----------|----------|----------|----------|--------|---|---|---|---|
| Code | 4013288 | | Nm | Nm | lbf. ft. | mm | mm | mm | mm | mm | | | | | | | | | |
| 05075624001 | 193254 | 1/2" | 80-400 | 1,0 | 60-295 | 680 | 140 | 47 | 43 | 18,5 | 26 49/64" | 5 33/64" | 1 27/32" | 1 11/16" | 45/64" | | | | 1 |

Klucz dynamometryczny Click-Torque E 1 z przełączalną grzechotką, 200-1000 Nm

- Z czopem lub gniazdem wejściowym czworokątnym 3/4", grzechotką przełączalną z 45 zębami
- Zakres pomiarowy: 200-1000 Nm; dokładność pomiaru do ±3% zgodnie z normą DIN EN ISO 6789-1:2017-07
- Kołnierz Click-Torque umieszczony wokół korpusu klucza dynamometrycznego Wera Click-Torque. Dzięki temu rękojeść nie styka się z powierzchnią podłoża. Pozwala również uniknąć zabrudzeń i uszkodzeń

Klucz dynamometryczny Click-Torque E 1 z przełączalną grzechotką, 200-1000 Nm



| | EAN | □ | ▬ | ▬ | ▬ | ▬ | ▬ | ▬ | ▬ | ▬ | ▬ | ▬ | ▬ | ▬ | ▬ | ▬ | ▬ | ▬ | ▬ |
|-------------|---------|------|----------|------|----------|------|-----|----|----|----|----------|----------|----------|----------|---------|---|---|---|---|
| Code | 4013288 | | Nm | Nm | lbf. ft. | mm | mm | mm | mm | mm | | | | | | | | | |
| 05075630001 | 193261 | 3/4" | 200-1000 | 1,00 | 148-737 | 1250 | 140 | 47 | 63 | 30 | 49 7/32" | 5 33/64" | 1 27/32" | 2 31/64" | 1 3/16" | | | | 1 |

Nastawne klucze dynamometryczne do dokręcania w prawo i lewo Click-Torque Push

Klucz dynamometryczny w niepowtarzalnym wzornictwie firmy Wera. Do dokręcania w prawo i lewo. Bardzo wytrzymałe wykonanie i wysoka dokładność zgodnie z normą DIN EN ISO 6789-1:2017-07. Łatwe ustawienie i zabezpieczenie wartości domyślnej. Słyszalne i wyczuwalne zablokowanie po osiągnięciu wartości skali ułatwia również pewne ustawienie żądanego momentu obrotowego. Wytrzymały mechanizm wyzwalający uruchamia wyraźnie słyszalny i wyczuwalny sygnał po osiągnięciu ustawionego momentu obrotowego. Z zabezpieczonym przed zgubieniem zabierakiem czworokątnym do zmiany kierunku pracy. Zabierak czworokątny 1/2" do współpracy z kluczami nasadowymi.

- Do pracy w kierunku prawym i lewym dzięki płynnemu przełączaniu za pomocą zabezpieczonego przed zgubieniem czworokątnego zabieraka przetykanego
- Zakres pomiarowy: 20-100 Nm; dokładność pomiaru do $\pm 3\%$ zgodnie z normą DIN EN ISO 6789-1:2017-07
- 45 zębów i zabierak czworokątny 1/2" do współpracy z kluczami nasadowymi
- Prosta regulacja i zabezpieczenie żądanego momentu obrotowego za pomocą słyszalnego i wyczuwalnego zablokowania po osiągnięciu wartości skali
- Słyszalny i wyczuwalny mechanizm wyzwalający sygnalizujący osiągnięcie ustawionej wartości momentu obrotowego
- Kołnierzyk Click-Torque umieszczony wokół korpusu klucza dynamometrycznego Wera Click-Torque. Dzięki temu rękojeść nie styka się z powierzchnią podłoża. Pozwala również uniknąć zabrudzeń i uszkodzeń

Nastawny klucz dynamometryczny do dokręcania w prawo i lewo Click-Torque C 2 Push, 20-100 Nm



| Code | EAN | □ | mm | mm | mm | mm | mm | mm | mm | mm | mm | mm | mm | mm | mm | mm | mm | mm | |
|-------------|--------|------|--------|-----|-------|-----|-----|----|----|------|-----------|----------|----------|----------|--------|----|----|----|---|
| 05075625001 | 218926 | 1/2" | 20-100 | 0,5 | 15-73 | 405 | 140 | 47 | 43 | 18,5 | 15 15/16" | 5 33/64" | 1 27/32" | 1 11/16" | 45/64" | | | | 1 |

Nastawny klucz dynamometryczny do dokręcania w prawo i lewo Click-Torque C 3 Push, 40-200 Nm

- Zakres pomiarowy: 40-200 Nm; dokładność pomiaru do $\pm 3\%$ zgodnie z normą DIN EN ISO 6789-1:2017-07
- Do pracy w kierunku prawym i lewym dzięki płynnemu przełączaniu za pomocą zabezpieczonego przed zgubieniem czworokątnego zabieraka przetykanego
- 45 zębów i zabierak czworokątny 1/2" do współpracy z kluczami nasadowymi
- Kołnierzyk Click-Torque umieszczony wokół korpusu klucza dynamometrycznego Wera Click-Torque. Dzięki temu rękojeść nie styka się z powierzchnią podłoża. Pozwala również uniknąć zabrudzeń i uszkodzeń

Nastawny klucz dynamometryczny do dokręcania w prawo i lewo Click-Torque C 3 Push, 40-200 Nm



| Code | EAN | □ | mm | mm | mm | mm | mm | mm | mm | mm | mm | mm | mm | mm | mm | mm | mm | mm | |
|-------------|--------|------|--------|-----|--------|-----|-----|----|----|------|----------|----------|----------|----------|--------|----|----|----|---|
| 05075626001 | 218933 | 1/2" | 40-200 | 1,0 | 30-146 | 510 | 140 | 47 | 43 | 18,5 | 20 5/64" | 5 33/64" | 1 27/32" | 1 11/16" | 45/64" | | | | 1 |

Nastawny klucz dynamometryczny do dokręcania w prawo i lewo Click-Torque E 1 Push, 200-1000 Nm

- Do pracy w kierunku prawym i lewym dzięki płynnemu przełączaniu za pomocą zabezpieczonego przed zgubieniem czworokątnego zabieraka przetykanego
- Zakres pomiarowy: 200-1000 Nm; dokładność pomiaru do $\pm 3\%$ zgodnie z normą DIN EN ISO 6789-1:2017-07
- 45 zębów i zabierak czworokątny $3/4"$
- Kołnierz Click-Torque umieszczony wokół korpusu klucza dynamometrycznego Wera Click-Torque. Dzięki temu rękojeść nie styka się z powierzchnią podłoża. Pozwala również uniknąć zabrudzeń i uszkodzeń

Nastawny klucz dynamometryczny do dokręcania w prawo i lewo Click-Torque E 1 Push, 200-1000 Nm



| | EAN | □ | | | | ⌘ | ⌘ | ⌘ | ⌘ | ⌘ | ⌘ | ⌘ | ⌘ | ⌘ | ⌘ | ⌘ | ⌘ | ⌘ |
|-------------|---------|--------|----------|-----|----------|------|-----|----|----|----|------------|------------|------------|------------|-----------|----|----|----|
| Code | 4013288 | | Nm | Nm | lbf. ft. | mm | mm | mm | mm | mm | mm | mm | mm | mm | mm | mm | mm | mm |
| 05075631001 | 219053 | $3/4"$ | 200-1000 | 1,0 | 148-737 | 1250 | 140 | 47 | 63 | 30 | 49 $7/32"$ | 5 $33/64"$ | 1 $27/32"$ | 2 $31/64"$ | 1 $3/16"$ | | | 1 |

Klucz dynamometryczny Click-Torque X 1 do końcówek wtykowych, 2,5-25 Nm

Klucz dynamometryczny w niepowtarzalnym designie firmy Wera. Bardzo wytrzymałe wykonanie i wysoka dokładność zgodnie z normą DIN EN ISO 6789-1:2017-07. Łatwe ustawienie i zabezpieczenie wartości domyślnej. Słyszalne i wyczuwalne zablokowanie po osiągnięciu wartości skali ułatwia również bezpieczne ustawienie żądanego momentu obrotowego.

Wytrzymały mechanizm wyzwalający uruchamia wyraźnie słyszalny i wyczuwalny sygnał po osiągnięciu ustawionego momentu obrotowego. Do dokręcania w prawo i w lewo, z 4-kątnym czopem wtykowym 9x12 mm do zamocowania odpowiednich końcówek wtykowych.

- Z uchwytem do wymiennych końcówek wtykowych 9x12 mm.
- Zakres pomiarowy: 2,5-25 Nm; Dokładność pomiaru do $\pm 4\%$ zgodnie z normą DIN EN ISO 6789-1:2017-07

Klucz dynamometryczny Click-Torque X 1 do końcówek wtykowych, 2,5-25 Nm



| ⌘ | EAN | □ | | | | ⌘ | S_k | l_k | ⌘ | ⌘ | ⌘ | ⌘ | ⌘ | ⌘ | ⌘ | ⌘ | ⌘ | ⌘ |
|-------------|---------|------|--------|------|----------|-----|-------|-------|-----|----|----|----|------------|------------|------------|----------|----|----|
| Code | 4013288 | | Nm | Nm | lbf. ft. | mm | mm | mm | mm | mm | mm | mm | mm | mm | mm | mm | mm | mm |
| 05075651001 | 193773 | 9x12 | 2,5-25 | 0,10 | 1-18 | 292 | 17,5 | 240,0 | 121 | 42 | 24 | 20 | 11 $9/64"$ | 4 $49/64"$ | 1 $21/32"$ | $15/16"$ | | 1 |

* S_k = Wymiar liniowy od nasadki kontrolnej do punktu obrotu; l_k = Odległość od punktu przyłożenia siły do punktu obrotu przyrządu kontrolnego

Klucz dynamometryczny Click-Torque X 2 do końcówek wtykowych, 10-50 Nm

- Z uchwytem do wymiennych końcówek wtykowych 9x12 mm.
- Zakres pomiarowy: 10-50 Nm; Dokładność pomiaru do $\pm 3\%$ zgodnie z normą DIN EN ISO 6789-1:2017-07
- Kołnierz Click-Torque umieszczony wokół korpusu klucza dynamometrycznego Wera Click-Torque. Dzięki temu rękojeść nie styka się z powierzchnią podłoża. Pozwala również uniknąć zabrudzeń i uszkodzeń

Klucz dynamometryczny Click-Torque X 2 do końcówek wtykowych, 10-50 Nm



| ⌘ | EAN | □ | | | | ⌘ | S_k | l_k | ⌘ | ⌘ | ⌘ | ⌘ | ⌘ | ⌘ | ⌘ | ⌘ | ⌘ | ⌘ |
|-------------|---------|------|-------|------|----------|-----|-------|-------|-----|----|----|----|------------|------------|------------|-----------|----|----|
| Code | 4013288 | | Nm | Nm | lbf. ft. | mm | mm | mm | mm | mm | mm | mm | mm | mm | mm | mm | mm | mm |
| 05075652001 | 193797 | 9x12 | 10-50 | 0,25 | 8-36 | 338 | 17,5 | 285,0 | 140 | 47 | 29 | 20 | 13 $5/16"$ | 5 $33/64"$ | 1 $27/32"$ | 1 $9/64"$ | | 1 |

* S_k = Wymiar liniowy od nasadki kontrolnej do punktu obrotu; l_k = Odległość od punktu przyłożenia siły do punktu obrotu przyrządu kontrolnego

Zestaw z kluczem dynamometrycznym do pomp ciepła/ systemów klimatyzacji 9530

4-częściowy zestaw z kluczem dynamometrycznym Click-Torque z trzema samonastawnymi kluczami płaskimi Joker. Do prawidłowego dokręcania połączeń śrubowych podczas instalacji i napraw systemów chłodniczych i klimatyzacyjnych oraz pomp ciepła. Klucz dynamometryczny w niepowtarzalnym wzornictwie firmy Wera.

Bardzo wytrzymałe wykonanie i wysoka dokładność zgodnie z normą DIN EN ISO 6789-1:2017-07. Łatwe ustawienie i zabezpieczenie wartości domyślnej. Słyszalne i wyczuwalne zablokowanie po osiągnięciu wartości skali ułatwia również niezawodne ustawienieżądanego momentu obrotowego. Wytrzymały mechanizm wyzwalający uruchamia wyraźnie słyszalny i wyczuwalny sygnał po osiągnięciu ustawionego momentu obrotowego. Do dokręcania w prawo i w lewo, z 4-kątnym czopem wtykowym 14x18 mm do zamocowania odpowiednich narzędzi wtykowych.

Trzy samonastawne wtykowe klucze płaskie Joker 7880 dzięki bezstopniowo regulowanym i równolegle prowadzonym szczękom zastępują kilka pojedynczych rozmiarów klucza płaskiego. Samoczynne dopasowanie do wymaganej wielkości po osadzeniu narzędzia na nakrętce sześciokątnej lub śrubie. Mechanizm zapadkowy zapewnia szybkie i płynne dokręcanie bez przerywania. Zastosowanie pryzm w szczękach pozwala na przesuwanie klucza co 30°.

- Zestaw do prawidłowego dokręcania połączeń śrubowych podczas instalacji i napraw systemów chłodniczych i klimatyzacyjnych oraz pomp ciepła
- Klucz dynamometryczny Click-Torque X 7 z uchwytem do wymiennych narzędzi wtykowych 14x18 mm
- Zakres pomiarowy: 10-100 Nm; dokładność pomiaru $\pm 4\%$ zgodnie z normą DIN EN ISO 6789-1:2017-07
- Regulowany klucz płaski 7880 Joker pokrywa wszystkie wymiary metryczne i calowe w danym obszarze zastosowania
- Automatyczne i bezstopniowe zaciskanie szczęk na śrubach i nakrętkach sześciokątnych
- Szybkie i płynne dokręcanie bez konieczności zdejmowania klucza dzięki mechanizmowi zapadkowemu
- Laserowo naniesiony, odporny na ścieranie kod QR ułatwia określenie prawidłowej wartości momentu obrotowego w zależności od używanego klucza dynamometrycznego i narzędzia wtykowego

Zestaw z kluczem dynamometrycznym do pomp ciepła/ systemów klimatyzacji 9530



| Code | EAN | | |
|-------------|-------------------|---|---|
| 05136076001 | 4013288 228987 | | 1 |
| | | Click-Torque X 7 1x 14x18, 10-100 Nm | |
| | | 7880 Joker XXL 1x 14x18x24-32x(15/16"-1 1/4")x113,5 | |
| | | 7880 Joker XL 1x 14x18x19-24x(3/4"-15/16")x95,0 | |
| | | 7880 Joker L 1x 14x18x16-19x(5/8"-3/4")x85,5 | |

NOWY

Łatwe i bezbłędne określanie wartości momentu obrotowego

Laserowo naniesiony, odporny na ścieranie kod QR ułatwia określenie prawidłowej wartości momentu obrotowego w zależności od używanego klucza dynamometrycznego i narzędzia wtykowego. Wystarczy zeskanować smartfonem lub tabletem (jeśli oba kody QR klucza dynamometrycznego i narzędzia wtykowego są dostępne). Automatycznie otworzy się strona internetowa (nie aplikacja!), na której rozpoznawane są zeskanowane narzędzia. Wprowadź wymaganą żądaną wartość momentu obrotowego; skorygowana wartość zostanie automatycznie określona. Wyznaczanie za pomocą wzoru korygującego/obliczanie nie jest już konieczne.



www.wera.de/torque-advisor

Samonastawny wtykowy klucz płaski 7880 Joker XXL, zakres pracy 24-32 mm, chwyt 14x18 mm

- Do kluczy dynamometrycznych z serii Click-Torque X z uchwytem do wymiennych końcówek 14x18 mm
- Regulowany klucz płaski 7880 Joker pokrywa wszystkie wymiary metryczne i calowe w danym obszarze zastosowania
- Automatyczne i bezstopniowe zaciskanie szczęk na śrubach i nakrętkach sześciokątnych
- Mechanizm dźwigniowy zapobiega ześlizgnięciu się i uszkodzeniu śruby lub nakrętki podczas pracy
- Szybkie i płynne dokręcanie bez konieczności zdejmowania klucza dzięki mechanizmowi zapadkowemu
- Kąt pracy wynoszący zaledwie 30° dzięki rozmieszczeniu pryzm w szczękach klucza
- Laserowo naniesiony, odporny na ścieranie kod QR ułatwia określenie prawidłowej wartości momentu obrotowego w zależności od

Samonastawny wtykowy klucz płaski 7880 Joker XXL, zakres pracy 24-32 mm, chwyt 14x18 mm

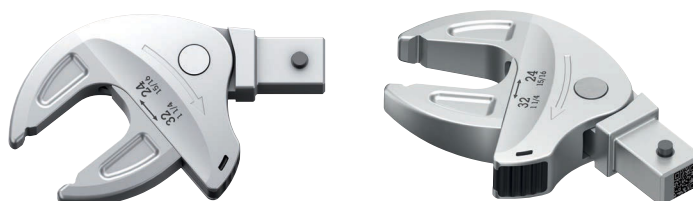

| | EAN | □ | | | | | | | | | |
|-------------|---------|-------|-------|---------------|------------------------------|------------------------------|--|--|-------|----|--|
| Code | 4013288 | mm | mm | mm | mm | mm | mm | mm | mm | mm | |
| 05020173001 | 229380 | 14x18 | 24-32 | 15/16"-1 1/4" | 24,0 27,0 30,0 32,0 | 62,2 68,0 70,2 70,4 | 15/16" 31/32" 1" 1 1/16" 1 1/8" 1 3/16" 1 1/4" | 62,2 63,9 65,4 66,4 69,5 70,1 70,2 | 113,5 | 1 | |

Samonastawny wtykowy klucz płaski 7880 Joker XL, zakres pracy 19-24 mm, chwyt 14x18 mm

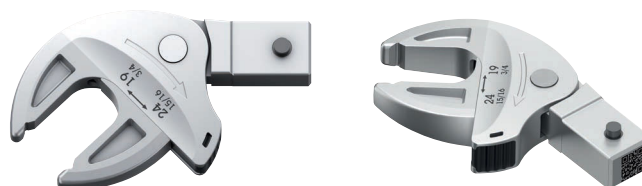

| | EAN | □ | | | | | | | | |
|-------------|---------|-------|-------|--------------------------------------|--------------------------------------|--|--------------------------------------|-------------|----|---|
| Code | 4013288 | mm | mm | mm | mm | mm | mm | mm | mm | |
| 05020172001 | 229366 | 14x18 | 19-24 | 19,0 20,0 21,0 22,0 24,0 | 51,6 53,6 55,4 56,7 56,7 | 3/4" 25/32" 13/16" 7/8" 15/16" | 51,6 53,3 54,7 56,7 56,7 | 3/4"-15/16" | 95 | 1 |

Samonastawny wtykowy klucz płaski 7880 Joker L, zakres pracy 16-19 mm, chwyt 14x18mm

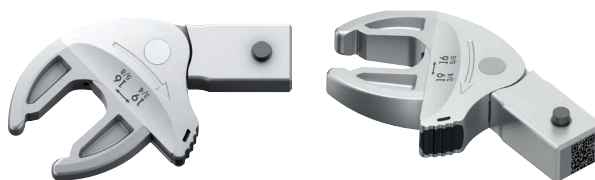

| | EAN | | | | | | | | | |
|-------------|---------|-------|-------|-----------|------------------------------|------------------------------|------------------------|----------------------|------|---|
| Code | 4013288 | mm | mm | | mm | | | mm | mm | |
| 05020171001 | 229359 | 14x18 | 16-19 | 5/8"-3/4" | 16,0 17,0 18,0 19,0 | 44,6 46,7 48,2 49,1 | 5/8" 11/16" 3/4" | 44,4 47,3 49,1 | 85,5 | 1 |

7770 Klucz płaski wtykowy, 9x12 mm

- Narzędzia wtykowe z czopem czworokątnym 9x12 mm
- Do kluczy dynamometrycznych z serii Click-Torque X z uchwytem do wymiennych końcówek 9x12 mm
- Zastosowanie: do nakrętek sześciokątnych i śrub z łbem sześciokątnym
- Ze sworzniem zabezpieczającym
- Ze względu na wykonanie ze stali chromowo-wanadowej końcówki wtykowe nadają się do dużych obciążeń

7770 Klucz płaski wtykowy, 9x12 mm

A Forma

05078600001
05078601001
05078602001
05078603001
05078604001
05078605001



B Forma

05078606001
05078607001
05078608001
05078609001
05078610001
05078611001
05078612001



| | EAN | | | | | | | | | |
|-------------|---------|------|----|------|------|------|------|-----|----|--|
| Code | 4013288 | mm | mm | mm | mm | mm | mm | mm | mm | |
| 05078600001 | 196101 | 9x12 | 7 | 17,5 | 39,0 | 22,0 | 22,0 | 5,0 | 1 | |
| 05078601001 | 196095 | 9x12 | 8 | 17,5 | 39,0 | 22,0 | 22,0 | 5,0 | 1 | |
| 05078602001 | 196088 | 9x12 | 9 | 17,5 | 39,0 | 22,0 | 22,0 | 5,0 | 1 | |
| 05078603001 | 196071 | 9x12 | 10 | 17,5 | 39,0 | 22,0 | 22,0 | 5,0 | 1 | |
| 05078604001 | 196064 | 9x12 | 11 | 17,5 | 39,0 | 22,0 | 22,0 | 5,0 | 1 | |
| 05078605001 | 196057 | 9x12 | 12 | 17,5 | 39,0 | 22,0 | 22,0 | 5,0 | 1 | |
| 05078606001 | 196040 | 9x12 | 13 | 17,5 | 41,0 | 24,0 | 30,0 | 7,0 | 1 | |
| 05078607001 | 196033 | 9x12 | 14 | 17,5 | 41,0 | 24,0 | 30,0 | 7,0 | 1 | |
| 05078608001 | 196026 | 9x12 | 15 | 17,5 | 41,0 | 24,0 | 30,0 | 7,0 | 1 | |
| 05078609001 | 196019 | 9x12 | 16 | 17,5 | 41,0 | 24,0 | 30,0 | 7,0 | 1 | |
| 05078610001 | 196002 | 9x12 | 17 | 17,5 | 41,0 | 24,0 | 30,0 | 7,0 | 1 | |
| 05078611001 | 196118 | 9x12 | 18 | 17,5 | 41,0 | 24,0 | 30,0 | 7,0 | 1 | |
| 05078612001 | 196125 | 9x12 | 19 | 17,5 | 41,0 | 24,0 | 30,0 | 7,0 | 1 | |

7780 Klucz płaski wtykowy, 14x18 mm

Klucz płaski wtykowy, do nakrętek sześciokątnych i śrub z łbem sześciokątnym; do kluczy dynamometrycznych z serii Click-Torque X z uchwytem do wymiennych końcówek 14x18 mm.

7780 Klucz płaski wtykowy, 14x18 mm

A Forma
05078670001



B Forma
05078671001
05078672001
05078673001
05078674001
05078675001
05078676001



C Forma
05078677001
05078678001
05078679001
05078680001
05078681001



D Forma
05078682001
05078683001
05078684001
05078685001
05078686001
05078687001



| | EAN | | | | | | | | |
|-------------|---------|-------|----|------|------|------|------|------|---|
| Code | 4013288 | mm | mm | mm | mm | mm | mm | mm | |
| 05078670001 | 196729 | 14x18 | 13 | 25,5 | 56,0 | 32,0 | 30,0 | 7,0 | 1 |
| 05078671001 | 196736 | 14x18 | 14 | 25,5 | 58,0 | 33,0 | 32,0 | 8,0 | 1 |
| 05078672001 | 196743 | 14x18 | 15 | 25,5 | 58,0 | 33,0 | 32,0 | 8,0 | 1 |
| 05078673001 | 196750 | 14x18 | 16 | 25,5 | 58,0 | 33,0 | 32,0 | 9,0 | 1 |
| 05078674001 | 196767 | 14x18 | 17 | 25,5 | 58,0 | 33,0 | 32,0 | 9,0 | 1 |
| 05078675001 | 196774 | 14x18 | 18 | 25,5 | 58,0 | 33,0 | 32,0 | 9,7 | 1 |
| 05078676001 | 196781 | 14x18 | 19 | 25,5 | 58,0 | 33,0 | 32,0 | 9,7 | 1 |
| 05078677001 | 196798 | 14x18 | 21 | 25,5 | 61,0 | 36,0 | 52,0 | 11,0 | 1 |
| 05078678001 | 196804 | 14x18 | 22 | 25,5 | 61,0 | 36,0 | 52,0 | 11,0 | 1 |
| 05078679001 | 196811 | 14x18 | 24 | 27,5 | 61,0 | 36,0 | 52,0 | 12,0 | 1 |
| 05078680001 | 196828 | 14x18 | 26 | 30,0 | 61,0 | 36,0 | 52,0 | 13,0 | 1 |
| 05078681001 | 196835 | 14x18 | 27 | 30,0 | 61,0 | 36,0 | 52,0 | 13,0 | 1 |
| 05078682001 | 196842 | 14x18 | 29 | 30,0 | 61,0 | 36,0 | 52,0 | 14,0 | 1 |
| 05078683001 | 196859 | 14x18 | 30 | 30,0 | 61,0 | 36,0 | 52,0 | 14,0 | 1 |
| 05078684001 | 196866 | 14x18 | 32 | 32,5 | 61,0 | 36,0 | 52,0 | 14,0 | 1 |
| 05078685001 | 196873 | 14x18 | 36 | 32,5 | 61,0 | 36,0 | 52,0 | 15,0 | 1 |
| 05078686001 | 196880 | 14x18 | 38 | 32,5 | 61,0 | 36,0 | 52,0 | 15,0 | 1 |
| 05078687001 | 196897 | 14x18 | 41 | 32,5 | 61,0 | 36,0 | 52,0 | 15,0 | 1 |

7771 Klucz oczkowy wtykowy, 9x12 mm

Klucz oczkowy wtykowy, do nakrętek sześciokątnych i śrub z łbem sześciokątnym; do kluczy dynamometrycznych z serii Click-Torque X z uchwytem do wymiennych końcówek 9x12 mm.

7771 Klucz oczkowy wtykowy, 9x12 mm



| | EAN | | | | | | | | | |
|-------------|---------|------|----|------|------|------|------|------|----|--|
| Code | 4013288 | mm | mm | mm | mm | mm | mm | mm | mm | |
| 05078620001 | 196163 | 9x12 | 7 | 17,5 | 41,0 | 24,0 | 22,0 | 8,0 | 1 | |
| 05078621001 | 196156 | 9x12 | 8 | 17,5 | 41,0 | 24,0 | 22,0 | 8,0 | 1 | |
| 05078622001 | 196170 | 9x12 | 9 | 17,5 | 41,0 | 24,0 | 22,0 | 8,0 | 1 | |
| 05078623001 | 196187 | 9x12 | 10 | 17,5 | 41,0 | 24,0 | 22,0 | 8,0 | 1 | |
| 05078624001 | 196194 | 9x12 | 11 | 17,5 | 41,0 | 24,0 | 22,0 | 8,0 | 1 | |
| 05078625001 | 196200 | 9x12 | 12 | 17,5 | 44,0 | 27,0 | 22,0 | 11,0 | 1 | |
| 05078626001 | 196217 | 9x12 | 13 | 17,5 | 44,0 | 27,0 | 22,0 | 11,0 | 1 | |
| 05078627001 | 196224 | 9x12 | 14 | 17,5 | 44,0 | 27,0 | 22,0 | 11,0 | 1 | |
| 05078628001 | 196231 | 9x12 | 15 | 17,5 | 44,0 | 27,0 | 22,0 | 11,0 | 1 | |
| 05078629001 | 196248 | 9x12 | 16 | 17,5 | 44,0 | 27,0 | 22,0 | 11,0 | 1 | |
| 05078630001 | 196255 | 9x12 | 17 | 17,5 | 44,0 | 27,0 | 22,0 | 11,0 | 1 | |
| 05078631001 | 196262 | 9x12 | 18 | 17,5 | 44,0 | 27,0 | 22,0 | 11,0 | 1 | |
| 05078632001 | 196279 | 9x12 | 19 | 17,5 | 44,0 | 27,0 | 22,0 | 11,0 | 1 | |
| 05078633001 | 196286 | 9x12 | 21 | 17,5 | 51,0 | 34,0 | 33,0 | 15,0 | 1 | |

7781 Klucz oczkowy wtykowy, 14x18 mm

Klucz oczkowy wtykowy, do nakrętek sześciokątnych i śrub z łbem sześciokątnym; do kluczy dynamometrycznych z serii Click-Torque X z uchwytem do wymiennych końcówek 14x18 mm.

7781 Klucz oczkowy wtykowy, 14x18 mm

A Forma

05078690001
05078691001
05078692001



B Forma

05078693001
05078694001
05078695001
05078696001
05078697001
05078698001
05078699001



C Forma

05078700001
05078701001
05078702001
05078703001
05078704001
05078705001

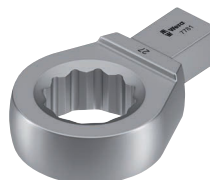

| | EAN | | | | | | | | | |
|-------------|---------|-------|----|------|------|------|------|------|----|--|
| Code | 4013288 | mm | mm | mm | mm | mm | mm | mm | mm | |
| 05078690001 | 196132 | 14x18 | 13 | 25,5 | 62,0 | 37,0 | 30,0 | 11,0 | 1 | |
| 05078691001 | 196576 | 14x18 | 14 | 25,5 | 62,0 | 37,0 | 30,0 | 11,0 | 1 | |
| 05078692001 | 196583 | 14x18 | 15 | 25,5 | 62,0 | 37,0 | 30,0 | 11,0 | 1 | |
| 05078693001 | 196590 | 14x18 | 16 | 25,5 | 64,0 | 39,0 | 28,0 | 12,0 | 1 | |
| 05078694001 | 196606 | 14x18 | 17 | 25,5 | 64,0 | 39,0 | 28,0 | 12,0 | 1 | |
| 05078695001 | 196620 | 14x18 | 18 | 25,5 | 64,0 | 39,0 | 28,0 | 12,0 | 1 | |
| 05078696001 | 196637 | 14x18 | 19 | 25,5 | 64,0 | 39,0 | 28,0 | 12,0 | 1 | |
| 05078697001 | 196644 | 14x18 | 21 | 25,5 | 64,0 | 39,0 | 28,0 | 12,0 | 1 | |
| 05078698001 | 196613 | 14x18 | 22 | 25,5 | 64,0 | 39,0 | 28,0 | 12,0 | 1 | |
| 05078699001 | 196651 | 14x18 | 24 | 25,5 | 64,0 | 39,0 | 28,0 | 12,0 | 1 | |
| 05078700001 | 196668 | 14x18 | 27 | 25,5 | 81,0 | 56,0 | 53,0 | 21,0 | 1 | |
| 05078701001 | 196675 | 14x18 | 30 | 25,5 | 81,0 | 56,0 | 53,0 | 21,0 | 1 | |
| 05078702001 | 196682 | 14x18 | 32 | 25,5 | 81,0 | 56,0 | 53,0 | 21,0 | 1 | |
| 05078703001 | 196699 | 14x18 | 34 | 28,0 | 81,0 | 56,0 | 53,0 | 21,0 | 1 | |
| 05078704001 | 196705 | 14x18 | 36 | 28,0 | 81,0 | 56,0 | 53,0 | 21,0 | 1 | |
| 05078705001 | 196712 | 14x18 | 41 | 30,0 | 81,0 | 56,0 | 53,0 | 21,0 | 1 | |

7772 A Grzechotka wtykowa, przełączalna, 9x12 mm

Grzechotka wtykowa, przełączalna, o kluczy nasadowych i adapterów z gniazdem czworokątnym 1/4"; do kluczy dynamometrycznych z serii Click-Torque X z uchwytem do wymiennych końcówek 9x12 mm.

7772 A Grzechotka wtykowa, przełączalna, 9x12 mm



| | EAN | | | | | | | | |
|-------------|---------|------|------|------|------|------|------|------|---|
| Code | 4013288 | mm | | mm | mm | mm | mm | mm | |
| 05078635001 | 196347 | 9x12 | 1/4" | 17,5 | 49,0 | 32,0 | 28,0 | 15,0 | 1 |

7772 B Grzechotka wtykowa, przełączalna, 9x12 mm

Grzechotka wtykowa, przełączalna, o kluczy nasadowych i adapterów z gniazdem czworokątnym 3/8"; do kluczy dynamometrycznych z serii Click-Torque X z uchwytem do wymiennych końcówek 9x12 mm.

7772 B Grzechotka wtykowa, przełączalna, 9x12 mm



| | EAN | | | | | | | | |
|-------------|---------|------|------|------|------|------|------|------|---|
| Code | 4013288 | mm | | mm | mm | mm | mm | mm | |
| 05078636001 | 196446 | 9x12 | 3/8" | 17,5 | 52,0 | 35,0 | 35,0 | 21,0 | 1 |

7772 C Grzechotka wtykowa, przełączalna, 9x12 mm

Grzechotka wtykowa, przełączalna, o kluczy nasadowych i adapterów z gniazdem czworokątnym 1/2"; do kluczy dynamometrycznych z serii Click-Torque X z uchwytem do wymiennych końcówek 9x12 mm.

7772 C Grzechotka wtykowa, przełączalna, 9x12 mm



| | EAN | | | | | | | | |
|-------------|---------|------|------|------|------|------|------|------|---|
| Code | 4013288 | mm | | mm | mm | mm | mm | mm | |
| 05078637001 | 196453 | 9x12 | 1/2" | 20,0 | 58,0 | 41,0 | 42,0 | 23,0 | 1 |

7782 C Grzechotka wtykowa, przełączalna, 14x18 mm

Grzechotka wtykowa, przełączalna, o kluczy nasadowych i adapterów z gniazdem czworokątnym 1/2"; do kluczy dynamometrycznych z serii Click-Torque X z uchwytem do wymiennych końcówek 14x18 mm.

7782 C Grzechotka wtykowa, przełączalna, 14x18 mm



| | EAN | | | | | | | | | |
|-------------|---------|-------|------|------|------|------|------|------|----|---|
| Code | 4013288 | mm | | mm | mm | mm | mm | mm | mm | |
| 05078707001 | 196552 | 14x18 | 1/2" | 20,0 | 66,0 | 41,0 | 42,0 | 23,0 | | 1 |

7782 E Grzechotka wtykowa, przełączalna, 14x18 mm

Grzechotka wtykowa, przełączalna, o kluczy nasadowych i adapterów z gniazdem czworokątnym 3/4"; do kluczy dynamometrycznych z serii Click-Torque X z uchwytem do wymiennych końcówek 14x18 mm.

7782 E Grzechotka wtykowa, przełączalna, 14x18 mm



| | EAN | | | | | | | | | |
|-------------|---------|-------|------|------|------|------|------|------|----|---|
| Code | 4013288 | mm | | mm | mm | mm | mm | mm | mm | |
| 05078708001 | 196569 | 14x18 | 3/4" | 30,0 | 90,0 | 65,0 | 65,0 | 36,0 | | 1 |

7773 A Końcówka wtykowa z 4-kątnym, 9x12 mm

Końcówka wtykowa z 4-kątnym, o kluczy nasadowych i adapterów z gniazdem czworokątnym 1/4"; do kluczy dynamometrycznych z serii Click-Torque X z uchwytem do wymiennych końcówek 9x12 mm.

7773 A Końcówka wtykowa z 4-kątnym, 9x12 mm



| | EAN | | | | | | | | | |
|-------------|---------|------|------|------|------|------|------|------|----|---|
| Code | 4013288 | mm | | mm | mm | mm | mm | mm | mm | |
| 05078200001 | 023742 | 9x12 | 1/4" | 17,5 | 44,0 | 28,0 | 21,0 | 14,0 | | 1 |

7773 B Końcówka wtykowa z 4-kątnym, 9x12 mm

Końcówka wtykowa z 4-kątnym, o kluczy nasadowych i adapterów z gniazdem czworokątnym $\frac{3}{8}$ " ; do kluczy dynamometrycznych z serii Click-Torque X z uchwytem do wymiennych końcówek 9x12 mm.

7773 B Końcówka wtykowa z 4-kątnym, 9x12 mm



| | EAN | | | | | | | | |
|-------------|---------|------|-----------------|------|------|------|------|------|---|
| Code | 4013288 | mm | | mm | mm | mm | | | |
| 05078205001 | 023759 | 9x12 | $\frac{3}{8}$ " | 17,5 | 44,0 | 28,0 | 21,0 | 14,0 | 1 |

7773 C Końcówka wtykowa z 4-kątnym, 9x12 mm

Końcówka wtykowa z 4-kątnym, o kluczy nasadowych i adapterów z gniazdem czworokątnym $\frac{1}{2}$ " ; do kluczy dynamometrycznych z serii Click-Torque X z uchwytem do wymiennych końcówek 9x12 mm.

7773 C Końcówka wtykowa z 4-kątnym, 9x12 mm



| | EAN | | | | | | | | |
|-------------|---------|------|-----------------|------|------|------|------|------|---|
| Code | 4013288 | mm | | mm | mm | mm | mm | mm | |
| 05078210001 | 023766 | 9x12 | $\frac{1}{2}$ " | 17,5 | 44,0 | 28,0 | 21,0 | 14,0 | 1 |

7783 C Końcówka wtykowa z 4-kątnym, 14x18 mm

Końcówka wtykowa z 4-kątnym, o kluczy nasadowych i adapterów z gniazdem czworokątnym $\frac{1}{2}$ " ; do kluczy dynamometrycznych z serii Click-Torque X z uchwytem do wymiennych końcówek 14x18 mm.

7783 C Końcówka wtykowa z 4-kątnym, 14x18 mm



| | EAN | | | | | | | | |
|-------------|---------|-------|-----------------|------|------|------|------|------|---|
| Code | 4013288 | mm | | mm | mm | mm | mm | mm | |
| 05078345001 | 024183 | 14x18 | $\frac{1}{2}$ " | 25,5 | 65,0 | 40,0 | 30,0 | 18,0 | 1 |

7783 E Końcówka wtykowa z 4-kątnym czopem przetykanym, 14x18 mm

Końcówka wtykowa z 4-kątnym, o kluczy nasadowych i adapterów z gniazdem czworokątnym $\frac{3}{4}$ "; do kluczy dynamometrycznych z serii Click-Torque X z uchwytem do wymiennych końcówek 14x18 mm.

7783 E Końcówka wtykowa z 4-kątnym czopem przetykanym, 14x18 mm



| | EAN | | | | | | | | | |
|-------------|---------|-------|-----------------|------|------|------|------|------|----|---|
| Code | 4013288 | mm | | mm | mm | mm | mm | mm | mm | |
| 05078710001 | 196460 | 14x18 | $\frac{3}{4}$ " | 25,5 | 70,0 | 45,0 | 40,0 | 25,0 | | 1 |

7774/1 Adapter do bitów $\frac{1}{4}$ " wtykowy, 9x12 mm

Adapter do bitów $\frac{1}{4}$ " wtykowy; do kluczy dynamometrycznych z serii Click-Torque X z uchwytem do wymiennych końcówek 9x12 mm.

7774/1 Adapter do bitów $\frac{1}{4}$ " wtykowy, 9x12 mm



| | EAN | | | | | | | | | |
|-------------|---------|------|-----------------|------|------|------|------|------|----|---|
| Code | 4013288 | mm | | mm | mm | mm | mm | mm | mm | |
| 05078640001 | 196316 | 9x12 | $\frac{1}{4}$ " | 17,5 | 42,0 | 25,0 | 22,0 | 12,5 | | 1 |

7774/2 Adapter do bitów $\frac{5}{16}$ " wtykowy, 9x12 mm

Adapter do bitów $\frac{5}{16}$ " wtykowy; do kluczy dynamometrycznych z serii Click-Torque X z uchwytem do wymiennych końcówek 9x12 mm.

7774/2 Adapter do bitów $\frac{5}{16}$ " wtykowy, 9x12 mm



| | EAN | | | | | | | | | |
|-------------|---------|------|------------------|------|------|------|------|------|----|---|
| Code | 4013288 | mm | | mm | mm | mm | mm | mm | mm | |
| 05078641001 | 196309 | 9x12 | $\frac{5}{16}$ " | 17,5 | 42,0 | 25,0 | 22,0 | 12,5 | | 1 |

7774/3 Adapter do bitów 5/16" wtykowy, 14x18 mm

Adapter do bitów 5/16" wtykowy; do kluczy dynamometrycznych z serii Click-Torque X z uchwytem do wymiennych końcówek 14x18 mm.

7774/3 Adapter do bitów 5/16" wtykowy, 14x18 mm



| | EAN | | | | | | | | | |
|-------------|---------|-------|-------|------|------|------|------|------|----|--|
| Code | 4013288 | mm | | mm | mm | mm | mm | mm | mm | |
| 05078642001 | 196293 | 14x18 | 5/16" | 25,5 | 58,0 | 33,0 | 30,0 | 13,0 | 1 | |

7775 Klucz oczkowy otwarty, wtykowy, 9x12 mm

Klucz oczkowy otwarty, wtykowy, do nakrętek sześciokątnych i śrub z łbem sześciokątnym; do kluczy dynamometrycznych z serii Click-Torque X z uchwytem do wymiennych końcówek 9x12 mm.

7775 Klucz oczkowy otwarty, wtykowy, 9x12 mm

A Forma

05078650001
05078651001
05078652001
05078653001
05078654001
05078655001



B Forma

05078656001
05078657001
05078658001



| | EAN | | | | | | | | | |
|-------------|---------|------|----|------|------|------|------|------|----|--|
| Code | 4013288 | mm | mm | mm | mm | mm | mm | mm | mm | |
| 05078650001 | 196330 | 9x12 | 10 | 17,5 | 44,0 | 27,0 | 22,0 | 11,0 | 1 | |
| 05078651001 | 196361 | 9x12 | 11 | 17,5 | 44,0 | 27,0 | 22,0 | 11,0 | 1 | |
| 05078652001 | 196378 | 9x12 | 12 | 17,5 | 44,0 | 27,0 | 22,0 | 11,0 | 1 | |
| 05078653001 | 196385 | 9x12 | 13 | 17,5 | 44,0 | 27,0 | 22,0 | 11,0 | 1 | |
| 05078654001 | 196392 | 9x12 | 14 | 17,5 | 44,0 | 27,0 | 22,0 | 11,0 | 1 | |
| 05078655001 | 196408 | 9x12 | 17 | 17,5 | 44,0 | 27,0 | 22,0 | 11,0 | 1 | |
| 05078656001 | 196415 | 9x12 | 18 | 17,5 | 49,0 | 32,0 | 33,0 | 15,0 | 1 | |
| 05078657001 | 196422 | 9x12 | 19 | 17,5 | 49,0 | 32,0 | 33,0 | 15,0 | 1 | |
| 05078658001 | 196439 | 9x12 | 22 | 17,5 | 49,0 | 32,0 | 33,0 | 15,0 | 1 | |

7776 Końcówki wtykowe TORX® zewnętrzny, 9x12 mm

Końcówki wtykowe TORX® zewnętrzny; do kluczy dynamometrycznych z serii Click-Torque X z uchwytem do wymiennych końcówek 9x12 mm.

7776 Końcówki wtykowe TORX® zewnętrzny, 9x12 mm

A Forma

05078660001
05078661001
05078662001
05078663001



B Forma

05078664001



| | EAN | | | | | | | | | |
|-------------|---------|------|-------|------|------|------|------|------|----|--|
| Code | 4013288 | mm | | mm | mm | mm | mm | mm | mm | |
| 05078660001 | 195968 | 9x12 | TX 6 | 17,5 | 40,0 | 23,0 | 22,0 | 8,0 | 1 | |
| 05078661001 | 195975 | 9x12 | TX 8 | 17,5 | 40,0 | 23,0 | 22,0 | 8,0 | 1 | |
| 05078662001 | 195982 | 9x12 | TX 10 | 17,5 | 40,0 | 23,0 | 22,0 | 8,0 | 1 | |
| 05078663001 | 195999 | 9x12 | TX 12 | 17,5 | 40,0 | 23,0 | 22,0 | 8,0 | 1 | |
| 05078664001 | 196149 | 9x12 | TX 14 | 17,5 | 45,0 | 28,0 | 22,0 | 11,0 | 1 | |

7786 Końcówki wtykowe TORX® zewnętrzny, 14x18 mm

Końcówki wtykowe TORX® zewnętrzny; do kluczy dynamometrycznych z serii Click-Torque X z uchwytem do wymiennych końcówek 14x18 mm.

7786 Końcówki wtykowe TORX® zewnętrzny, 14x18 mm

A Forma
05078714001
05078715001



B Forma
05078716001
05078717001



| | EAN | | | | | | | | |
|-------------|---------|-------|-------|------|------|------|------|------|---|
| Code | 4013288 | mm | | mm | mm | mm | mm | mm | |
| 05078714001 | 196507 | 14x18 | TX 14 | 25,5 | 37,0 | 62,0 | 30,0 | 11,0 | 1 |
| 05078715001 | 196514 | 14x18 | TX 18 | 25,5 | 37,0 | 62,0 | 30,0 | 11,0 | 1 |
| 05078716001 | 196521 | 14x18 | TX 20 | 25,5 | 40,0 | 65,0 | 32,0 | 12,0 | 1 |
| 05078717001 | 196538 | 14x18 | TX 24 | 25,5 | 40,0 | 65,0 | 32,0 | 12,0 | 1 |

7779/1 Adapter wtykowy, 9x12 mm

Adapter wtykowy do zastosowania końcówek wtykowych z zewnętrznym kwadratem 14x18 mm w kluczach dynamometrycznych z gniazdem kwadratowym 9x12 mm; do kluczy dynamometrycznych z serii Click-Torque X z uchwytem do wymiennych końcówek 9x12 mm.

7779/1 Adapter wtykowy, 9x12 mm



| | EAN | | | | | | | |
|-------------|---------|------|-------|------|------|------|------|---|
| Code | 4013288 | mm | mm | mm | mm | mm | mm | |
| 05078666001 | 196323 | 9x12 | 14x18 | 49,0 | 33,0 | 32,0 | 26,0 | 1 |

7779/2 Adapter wtykowy, 14x18 mm

Adapter wtykowy do zastosowania końcówek wtykowych z zewnętrznym kwadratem 9x12 mm w kluczach dynamometrycznych z gniazdem kwadratowym 14x18 mm; do kluczy dynamometrycznych z serii Click-Torque X z uchwytem do wymiennych końcówek 14x18 mm.

7779/2 Adapter wtykowy, 14x18 mm



| | EAN | | | | | | | |
|-------------|---------|-------|------|------|------|------|------|---|
| Code | 4013288 | mm | mm | mm | mm | mm | mm | |
| 05078667001 | 196545 | 14x18 | 9x12 | 52,0 | 27,0 | 28,0 | 21,0 | 1 |







7790/1 Końcówka wtykowa do przyspawania narzędzi, 9x12 mm

Końcówka wtykowa do przyspawania narzędzi; do kluczy dynamometrycznych z serii Click-Torque X z uchwytem do wymiennych końcówek 9x12 mm.

- Do mocowania własnych narzędzi specjalnych
- Spawanie najlepiej zlecić specjalistycznej firmie spawalniczej

7790/1 Końcówka wtykowa do przyspawania narzędzi, 9x12 mm



| | EAN |  |  |  |  |  |  |
|-------------|---------|---|---|---|---|---|---|
| Code | 4013288 | mm | mm | mm | mm | mm | |
| 05078720001 | 196354 | 9x12 | 24,0 | 8,0 | 22,0 | 14,0 | 1 |







7790/2 Końcówka wtykowa do przyspawania narzędzi, 14x18 mm

Końcówka wtykowa do przyspawania narzędzi; do kluczy dynamometrycznych z serii Click-Torque X z uchwytem do wymiennych końcówek 14x18 mm.

- Do mocowania własnych narzędzi specjalnych
- Spawanie najlepiej zlecić specjalistycznej firmie spawalniczej

7790/2 Końcówka wtykowa do przyspawania narzędzi, 14x18 mm



| | EAN |  |  |  |  |  |  |
|-------------|---------|---|---|---|---|---|---|
| Code | 4013288 | mm | mm | mm | mm | mm | |
| 05078721001 | 196477 | 14x18 | 38,0 | 13,0 | 31,0 | 22,0 | 1 |

Kołnierz Click-Torque

Kołnierz zabezpiecza uchwyt klucza dynamometrycznego Click-Torque przed dotknięciem powierzchni. Pozwala to zapobiec zanieczyszczeniom i uszkodzeniom, gdy narzędzie jest odkładane podczas pracy.

Zapobiega również stoczeniu się narzędzia. Służy także do mocowania klucza dynamometrycznego Click-Torque w walizce do przechowywania/transportu. Kołnierz można łatwo założyć i zdjąć z rury klucza dynamometrycznego.

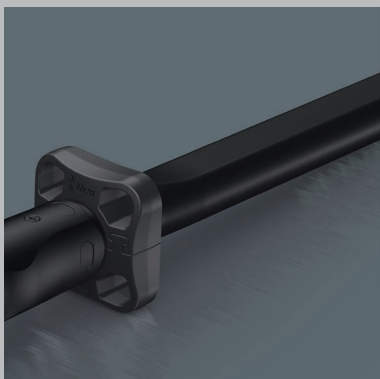

Kołnierz Click-Torque M3 7762

Kołnierz Click-Torque jako wyposażenie dodatkowe do klucza dynamometrycznego Click-Torque B 1, B 2, C 1, C 2, C 3, C 4, X 2, X 3, X 4, X 5, XP 4, Click-Torque Push R/L C 2 i Click-Torque Push R/L C 3.

Kołnierz Click-Torque M3 7762



| | EAN | | | | | | | |
|-------------|---------|------|------|------|--|--|--|---|
| Code | 4013288 | mm | mm | mm | | | | |
| 05078709001 | 211767 | 55,0 | 55,0 | 21,5 | | | | 1 |

Kołnierz Click-Torque M4 7761

Kołnierz Click-Torque jako wyposażenie dodatkowe do klucza dynamometrycznego Click-Torque C 5 i X 6.

Kołnierz Click-Torque M4 7761



| | EAN | | | | | | | |
|-------------|---------|------|------|------|--|--|--|---|
| Code | 4013288 | mm | mm | mm | | | | |
| 05078706001 | 211750 | 55,0 | 55,0 | 21,5 | | | | 1 |

Kołnierz Click-Torque M5 7763

Kołnierz Click-Torque jako wyposażenie dodatkowe do klucza dynamometrycznego Click-Torque E 1 i Click-Torque Push R/L E 1.

Kołnierz Click-Torque M5 7763



| | EAN | | | | | | | |
|-------------|---------|------|------|------|--|--|--|---|
| Code | 4013288 | mm | mm | mm | | | | |
| 05078711001 | 211774 | 73,0 | 73,0 | 27,0 | | | | 1 |

Klucz dynamometryczny Safe-Torque A 1 z zabierakiem czworokątnym 1/4", 2-12 Nm

Klucz dynamometryczny z mechanizmem poślizgowym. Po osiągnięciu ustawionego momentu obrotowego mechanizm poślizgowy blokuje narzędzie zapobiegając niepożądanemu przekroczeniu ustawionego momentu obrotowego. Zakres regulacji od 2 do 12 Nm dla kontrolowanego dokręcania w prawo i w lewo. Łatwe ustawianie i zabezpieczanie wartości zadanej: słyszalne i wyczuwalne zablokowanie po osiągnięciu wartości skali ułatwia również niezawodne ustawienieżądanego momentu obrotowego.

Z funkcją Torque Lock umożliwiającą stosowanie jako standardowa grzechotka bez momentu obrotowego. Maks. moment obrotowy zrywający kwadratu 1/4" zgodnie z normą DIN 3122. Kąt powrotu zapadki wynosi zaledwie 5°, dzięki czemu grzechotka może być używana również w wąskich przestrzeniach. Klucz może być stosowany również do prac wymagających obrotu klucza pod kątem.

- Mechanizm poślizgowy zapobiega przekroczeniu ustawionej wartości momentu obrotowego
- Funkcja Torque Lock: możliwość wyłączenia funkcji momentu obrotowego sprawia, że narzędzie może być również używane jako standardowa grzechotka z wysokimi momentami wyzwalania oraz do zastosowań wymagających obrotu klucza pod kątem
- Do kontrolowanego dokręcania w prawo i w lewo - dokręcanie i luzowanie z lub bez momentu obrotowego
- Prosta regulacja i zabezpieczenieżądanego momentu obrotowego za pomocą słyszalnego i wyczuwalnego zablokowania po osiągnięciu wartości skali
- Przyjemna praca dzięki małemu kątowi wyzwiania wynoszącemu tylko 30°
- Chwyt czworokątny 1/4" z blokadą klucza nasadowego

Klucz dynamometryczny Safe-Torque A 1 z zabierakiem czworokątnym 1/4", 2-12 Nm



| Code | EAN | Drive | Scale 1 | Scale 2 | Scale 3 | Bit 1 | Bit 2 | Bit 3 | Bit 4 | Bit 5 | Bit 6 | Bit 7 | Bit 8 | Bit 9 | Bit 10 | Bit 11 | Bit 12 | Bit 13 | |
|-------------|--------|-------|---------|---------|----------|-------|-------|-------|-------|-------|----------|----------|----------|----------|--------|--------|--------|--------|----|
| 05075800001 | 223012 | 1/4" | Nm | Nm | lbf. ft. | mm | mm | mm | mm | mm | mm | mm | mm | mm | mm | mm | mm | mm | mm |
| | | | 2-12 | 0,10 | 2-9 | 244 | 94 | 38,5 | 31,6 | 23,7 | 9 39/64" | 3 45/64" | 1 33/64" | 1 15/64" | 15/16" | | | | 1 |

Klucz dynamometryczny Safe-Torque A 2 z gniazdem zabierakowym sześciokątnym 1/4", 2-12 Nm

- Uchwyt sześciokątny 1/4" do stosowania z bitami 1/4"

Klucz dynamometryczny Safe-Torque A 2 z gniazdem zabierakowym sześciokątnym 1/4", 2-12 Nm



| Code | EAN | Drive | Scale 1 | Scale 2 | Scale 3 | Bit 1 | Bit 2 | Bit 3 | Bit 4 | Bit 5 | Bit 6 | Bit 7 | Bit 8 | Bit 9 | Bit 10 | Bit 11 | Bit 12 | Bit 13 | |
|-------------|--------|-------|---------|---------|----------|-------|-------|-------|-------|-------|----------|----------|----------|----------|--------|--------|--------|--------|----|
| 05075801001 | 223036 | 1/4" | Nm | Nm | lbf. ft. | mm | mm | mm | mm | mm | mm | mm | mm | mm | mm | mm | mm | mm | mm |
| | | | 2-12 | 0,10 | 2-9 | 244 | 94 | 38,5 | 31,6 | 23,7 | 9 39/64" | 3 45/64" | 1 33/64" | 1 15/64" | 15/16" | | | | 1 |

Safe-Torque A 1 Set 1, z zabierakiem czworokątnym 1/4", 2-12 Nm

10-częściowy zestaw z kluczem dynamometrycznym 1/4" w wytrzymałym pudełku tekstylnym; klucz dynamometryczny z mechanizmem poślizgowym. Po osiągnięciu ustawionego momentu obrotowego mechanizm poślizgowy blokuje narzędzie zapobiegając niepożądanemu przekroczeniu ustawionego momentu obrotowego. Zakres regulacji od 2 do 12 Nm dla kontrolowanego dokręcania w prawo i w lewo. Łatwe ustawianie i zabezpieczanie wartości zadanej: słyszalne i wyczuwalne zablokowanie po osiągnięciu wartości skali ułatwia również niezawodne ustawienieżądanego momentu obrotowego.

Z funkcją Torque Lock umożliwiającą stosowanie jako standardowa grzechotka bez momentu obrotowego. Klucz może być stosowany również do prac wymagających obrotu klucza pod kątem. Maks. moment obrotowy zrywający kwadratu 1/4" zgodnie z normą DIN 3122. Kąt powrotu zapadki wynosi zaledwie 5°, dzięki czemu grzechotka może być używana również w wąskich przestrzeniach.

Zestaw zawiera: klucz dynamometryczny Safe-Torque A 1, zabierak 1/4", 2-12 Nm, 8 kluczy nasadowych 1/4" i krótką przedłużkę.

- Chwyt czworokątny 1/4" z blokadą klucza nasadowego

Safe-Torque A 1 Set 1, z zabierakiem czworokątnym 1/4", 2-12 Nm



| Code | EAN | | |
|-------------|-------------------|--|---|
| 05075830001 | 4013288 223005 | | 1 |
| | | ☐ Safe-Torque A 1 1x 1/4", 2-12 Nm | |
| | | ● 8790 HMA 1x 5,5x23,0; 1x 6,0x23,0; 1x 7,0x23,0; 1x 8,0x23,0; 1x 10,0x23,0; 1x 11,0x23,0; 1x 12,0x23,0; 1x 13,0x23,0 | |
| | | ☐☐ 8794 SA 1x 1/4"x75,0 | |
| | | Zestaw rzepów 240 1x 50,0x240,0 | |

Safe-Torque A 1 Imperial Set 1, z zabierakiem czworokątnym 1/4", 2-12 Nm

10-częściowy zestaw z kluczem dynamometrycznym 1/4" w wytrzymałym pudełku tekstylnym; klucz dynamometryczny z mechanizmem poślizgowym. Po osiągnięciu ustawionego momentu obrotowego mechanizm poślizgowy blokuje narzędzie zapobiegając niepożądanemu przekroczeniu ustawionego momentu obrotowego. Zakres regulacji od 2 do 12 Nm dla kontrolowanego dokręcania w prawo i w lewo. Łatwe ustawianie i zabezpieczanie wartości zadanej: słyszalne i wyczuwalne zablokowanie po osiągnięciu wartości skali ułatwia również niezawodne ustawienieżądanego momentu obrotowego.

Z funkcją Torque Lock umożliwiającą stosowanie jako standardowa grzechotka bez momentu obrotowego. Klucz może być stosowany również do prac wymagających obrotu klucza pod kątem. Maks. moment obrotowy zrywający kwadratu 1/4" zgodnie z normą DIN 3122. Kąt powrotu zapadki wynosi zaledwie 5°, dzięki czemu grzechotka może być używana również w wąskich przestrzeniach.

Zestaw zawiera: klucz dynamometryczny Safe-Torque A 1, zabierak 1/4", 2-12 Nm, 8 kluczy nasadowych 1/4" i krótką przedłużkę.

- Chwyt czworokątny 1/4" z blokadą klucza nasadowego

Safe-Torque A 1 Imperial Set 1, z zabierakiem czworokątnym 1/4", 2-12 Nm



| Code | EAN | | |
|-------------|-------------------|---|---|
| 05075831001 | 4013288 223074 | | 1 |
| | | ☐ Safe-Torque A 1 1x 1/4", 2-12 Nm | |
| | | ● 8790 HMA 1x 3/16"x23,0; 1x 7/32"x23,0; 1x 1/4"x23,0; 1x 9/32"x23,0; 1x 5/16"x23,0; 1x 3/8"x23,0; 1x 7/16"x23,0; 1x 1/2"x23,0 | |
| | | ☐☐ 8794 SA 1x 1/4"x75,0 | |
| | | Zestaw rzepów 240 1x 50,0x240,0 | |

Safe-Torque A 1 SHK Set 1, zabierak czworokątny 1/4", 2-12 Nm

20-częściowy zestaw w wytrzymałym pudełku tekstylnym, przeznaczony w szczególności do zastosowań w instalacjach sanitarnych, grzewczych i klimatyzacyjnych. 1 klucz dynamometryczny Safe-Torque A 1 z zabierakiem czworokątnym 1/4", 2-12 Nm i mechanizmem poślizgowym. Po osiągnięciu ustawionego momentu obrotowego mechanizm poślizgowy zapobiega niepożądanemu przekroczeniu ustawionej wartości. Zakres regulacji od 2 do 12 Nm dla kontrolowanego dokręcania w prawo i w lewo. Łatwe ustawianie i zabezpieczanie wartości zadanej: słyszalne i wyczuwalne zablokowanie po osiągnięciu wartości skali ułatwia również niezawodne ustawienie żądanej wartości momentu obrotowego. Z funkcją Torque Lock umożliwiającą stosowanie jako standardowa grzechotka bez funkcji momentu obrotowego.

Klucz może być stosowany również do prac wymagających obrotu klucza pod kątem. Maks. moment obrotowy zrywający kwadratu 1/4" zgodnie z normą DIN 3122. Kąt pracy wynosi zaledwie 5°, dzięki czemu grzechotka może być używana również w wąskich przestrzeniach. Zestaw zawiera: klucz dynamometryczny Safe-Torque A 1, zabierak 1/4", 2-12 Nm, 8 kluczy nasadowych 1/4", 9 kluczy trzpieniowych nasadowych 1/4" (do śrub z gniazdem sześciokątnym i TORX®), 1 krótką przedłużkę.

- Do zastosowań w instalacjach sanitarnych, grzewczych i klimatyzacyjnych, w szczególności do montażu kabin prysznicowych oraz instalacji i konserwacji kotłów gazowych i kondensacyjnych

Safe-Torque A 1 SHK Set 1, zabierak czworokątny 1/4", 2-12 Nm



| Code | EAN | | |
|-------------|--------|--|---|
| 05136073001 | 228376 | | 1 |
| | | <input type="checkbox"/> Safe-Torque A 1 1x 1/4", 2-12 Nm | |
| | | <input checked="" type="checkbox"/> 8790 HMA 1x 5,5x23,0; 1x 6,0x23,0; 1x 7,0x23,0; 1x 8,0x23,0; 1x 10,0x23,0; 1x 11,0x23,0; 1x 12,0x23,0; 1x 13,0x23,0 | |
| | | <input checked="" type="checkbox"/> 8767 A HF 1x TX 15x28,0; 1x TX 20x28,0; 1x TX 25x28,0; 1x TX 30x28,0 | |
| | | <input checked="" type="checkbox"/> 8740 A HF 1x 3,0x28,0; 1x 4,0x28,0; 1x 5,0x28,0; 1x 6,0x28,0; 1x 8,0x28,0 | |
| | | Belt A 0/9 1x 39,0x238,0 | |
| | | <input checked="" type="checkbox"/> 8794 SA 1x 1/4"x75,0 | |
| | | Zestaw rzepów 240 1x 50,0x240,0 | |

Safe-Torque A 2 Set 1, z gniazdem zabierakowym sześciokątnym 1/4", 2-12 Nm

Zestaw 23-częściowy w kompaktowym i wytrzymałym etui tekstylnym niepowodującym zarysowań powierzchni. Małe rozmiary i niewielka waga zapewniają dużą mobilność.

Klucz dynamometryczny Safe-Torque A 1 z zabierakiem sześciokątnym 1/4", zakres pomiarowy 2-12 Nm; do kontrolowanego dokręcania w prawo i w lewo; dokręcanie i luzowanie z lub bez momentu obrotowego, możliwość wyłączenia funkcji momentu obrotowego (funkcja Torque Lock); 72 zęby; niewielki kąt powrotu zapadki 5°; łatwe ustawianie i zabezpieczanie żądanej wartości momentu obrotowego; słyszalna i wyczuwalna sygnalizacja osiągnięcia zadanej wartości skali, mechanizm poślizgowy po osiągnięciu ustawionej wartości momentu obrotowego; ergonomiczna rękojeść 2-komponentowa; 9 kluczy nasadowych Zyklop, 12 bitów (1/4", długość 50 mm), adapter do kluczy nasadowych (z 6-kąta zewnętrznego 1/4" na 4-kąt zewnętrzny 1/4").

- Uchwyt sześciokątny 1/4" do stosowania z bitami 1/4"
- Użycie adaptera 870/1 pozwala dodatkowo na zastosowanie kluczy nasadowych 1/4"

Safe-Torque A 2 Set 1, z gniazdem zabierakowym sześciokątnym 1/4", 2-12 Nm

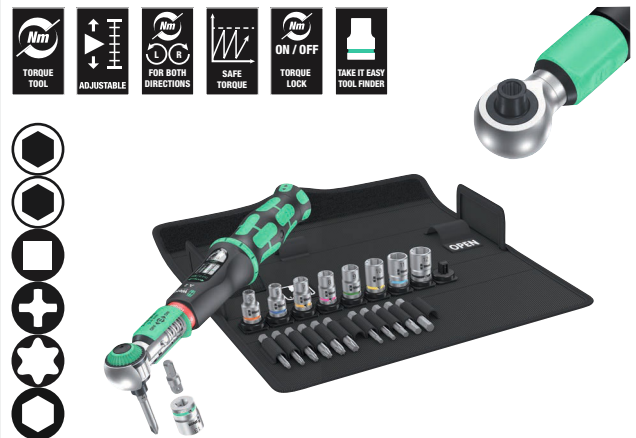

| Code | EAN | | |
|-------------|--------|---|---|
| 05075832001 | 223043 | | 1 |
| | | <input checked="" type="checkbox"/> Safe-Torque A 2 1x 1/4", 2-12 Nm | |
| | | <input checked="" type="checkbox"/> 8790 HMA 1x 5,5x23,0; 1x 6,0x23,0; 1x 7,0x23,0; 1x 8,0x23,0; 1x 9,0x23,0; 1x 10,0x23,0; 1x 11,0x23,0; 1x 12,0x23,0; 1x 13,0x23,0 | |
| | | <input checked="" type="checkbox"/> 870/1 1x 1/4"x25 ¹⁾ | |
| | | <input checked="" type="checkbox"/> 851/4 Z 1x PH 2x50 | |
| | | <input checked="" type="checkbox"/> 867/4 Z TORX® 1x TX 10x50; 1x TX 15x50; 1x TX 20x50; 1x TX 25x50; 1x TX 27x50; 1x TX 30x50 | |
| | | <input checked="" type="checkbox"/> 840/4 Z 1x 2,5x50; 1x 3,0x50; 1x 4,0x50; 1x 5,0x50; 1x 6,0x50 ²⁾ | |
| | | Zestaw rzepów 240 1x 50,0x240,0 | |

¹⁾Z zatrzaskiem kulowym; do kluczy nasadowych do montażu ręcznego
²⁾Sześciokątny trzpień

2090 Wkrętak udarowy 90 Nm

Wysokiej jakości wkrętak udarowy, który umożliwia poluzowanie zabezpieczonych śrub bez użycia elektronarzędzi. Odznacza się wysoką skutecznością dzięki wytrzymałej konstrukcji dwukrzywkowej. Siła uderzenia jest zamieniana w ruch obrotowy.

Wkrętaki udarowe eliminują konieczność użycia narzędzi pneumatycznych. Do śrub M 4 - M 8. Gniazdo: sześciokątne $\frac{5}{16}$ ".

- Dwukrzywkowa konstrukcja zapewnia wyjątkową skuteczność
- Chwył sześciokątny $\frac{1}{4}$ "

2090 Wkrętak udarowy 90 Nm



| | EAN | Ø | A ¹⁾ | A ²⁾ | | | | | |
|-------------|---------|------------------|-----------------|---------------------|--|--|--|--|---|
| Code | 4013288 | | mm | | | | | | |
| 05072014001 | 180926 | $\frac{5}{16}$ " | 142,0 | 5 $\frac{19}{32}$ " | | | | | 1 |

2090/17 Wkrętak udarowy w zestawie

- 2090 Wkrętak udarowy 90 Nm z bogatym wyposażeniem dodatkowym
- W wytrzymałym etui
- Dwukrzywkowa konstrukcja zapewnia wyjątkową skuteczność
- Chwył sześciokątny $\frac{1}{4}$ "

2090/17 Wkrętak udarowy w zestawie



| Code | EAN | | |
|-------------|--------|---|---|
| 05072017001 | 179777 | | 1 |
| | | 2090 90 Nm 1x $\frac{5}{16}$ "x142,0 | |
| | | 851/2 Z PH 1x PH 2x32; 1x PH 3x32 | |
| | | 851/2 PH 1x PH 4x32 | |
| | | 800/2 1x 2,0x12,0x41 | |
| | | 840/2 Z 1x 5x30; 1x 6x30; 1x 8x30; 1x 10x30 | |
| | | 840/2 1x 7,0x30 | |
| | | 867/2 Z TORX® 1x TX 30x35; 1x TX 40x35; 1x TX 45x35; 1x TX 50x35; 1x TX 55x35 | |
| | | 870/2 1x $\frac{3}{8}$ "x $\frac{5}{16}$ " ¹⁾ ; 1x $\frac{1}{2}$ "x $\frac{5}{16}$ " ¹⁾ | |

¹⁾Z kulką; do kluczy nasadowych do montażu ręcznego



100 Młotek z tworzywa uniwersalny

Młotek z obuchem z tworzywa: dwustronny stożkowy klin gwarantuje pewne i niezawodne połączenie trzonka i główki młotka. Obuchy z octanu celulozy. Trzonek wykonany z wysokiej jakości drewna jesionowego. Do mocnych uderzeń. Wszechstronne zastosowanie dzięki wymiennym obuchom z tworzywa sztucznego. Do ciężkich prac.

100 Młotek z tworzywa uniwersalny



| Code | EAN | # | mm | mm | mm | | |
|-------------|--------|---|------|-------|-------|--|---|
| 05000005001 | 001139 | 1 | 23,0 | 76,0 | 250,0 | | 2 |
| 05000010001 | 001146 | 2 | 28,0 | 87,0 | 265,0 | | 2 |
| 05000015001 | 001153 | 3 | 33,0 | 96,0 | 280,0 | | 2 |
| 05000020001 | 001160 | 4 | 36,0 | 102,0 | 290,0 | | 2 |
| 05000025001 | 001177 | 5 | 41,0 | 108,0 | 320,0 | | 2 |
| 05000030001 | 001184 | 6 | 51,0 | 117,0 | 340,0 | | 2 |
| 05000035001 | 001191 | 7 | 61,0 | 131,0 | 380,0 | | 2 |

^{*)} Artykuł zostanie usunięty z oferty z dniem 28/02/2025.

101 Młotek z tworzywa do silnego pobijania

Obuchy z nylonu, bardzo twarde. Do prac blacharskich, wykończeniowych, montażu stoisk targowych, hali i namiotów.

101 Młotek z tworzywa do silnego pobijania



| Code | EAN | # | mm | mm | mm | | |
|-------------|--------|---|------|-------|-------|--|---|
| 05000305001 | 001351 | 1 | 23,0 | 76,0 | 250,0 | | 2 |
| 05000310001 | 001368 | 2 | 28,0 | 87,0 | 265,0 | | 2 |
| 05000315001 | 001375 | 3 | 33,0 | 96,0 | 280,0 | | 2 |
| 05000320001 | 001382 | 4 | 36,0 | 102,0 | 290,0 | | 2 |
| 05000325001 | 001399 | 5 | 41,0 | 108,0 | 320,0 | | 2 |
| 05000330001 | 001405 | 6 | 51,0 | 117,0 | 340,0 | | 2 |
| 05000335001 | 001412 | 7 | 61,0 | 131,0 | 380,0 | | 2 |

^{*)} Artykuł zostanie usunięty z oferty z dniem 28/02/2025.

102 Młotek z tworzywa do pobijania na krawędziach

Obuchy z uretanu, średnio twarde. Do zabudowy nadwozi, mechaniki samochodowej, budowy maszyn.

102 Młotek z tworzywa do pobijania na krawędziach



| Code | EAN | # | mm | mm | mm | | |
|-------------|--------|---|------|-------|-------|--|---|
| 05000505001 | 001498 | 1 | 23,0 | 76,0 | 250,0 | | 2 |
| 05000510001 | 001504 | 2 | 28,0 | 87,0 | 265,0 | | 2 |
| 05000515001 | 001511 | 3 | 33,0 | 96,0 | 280,0 | | 2 |
| 05000520001 | 001528 | 4 | 36,0 | 102,0 | 290,0 | | 2 |
| 05000525001 | 001535 | 5 | 41,0 | 108,0 | 320,0 | | 2 |
| 05000530001 | 001542 | 6 | 51,0 | 117,0 | 340,0 | | 2 |
| 05000535001 | 001559 | 7 | 61,0 | 131,0 | 380,0 | | 2 |

^{*)} Artykuł zostanie usunięty z oferty z dniem 28/02/2025.

100 S Zapasowy trzonek z drewna jesionowego do młotków typ 100, 101, 102

Trzonki do młotków 100, 101, 102 wykonane z wysokiej jakości drewna jesionowego.

100 S Zapasowy trzonek z drewna jesionowego do młotków typ 100, 101, 102



| Code | EAN | # | mm | | | | |
|-------------|--------|---|-------|--|--|--|---|
| 05000205001 | 001283 | 1 | 250,0 | | | | 1 |
| 05000210001 | 001290 | 2 | 265,0 | | | | 1 |
| 05000215001 | 001306 | 3 | 280,0 | | | | 1 |
| 05000220001 | 001313 | 4 | 290,0 | | | | 1 |
| 05000225001 | 001320 | 5 | 320,0 | | | | 1 |
| 05000230001 | 001337 | 6 | 340,0 | | | | 1 |
| 05000235001 | 001344 | 7 | 380,0 | | | | 1 |

^{*)} Artykuł zostanie usunięty z oferty z dniem 28/02/2025.

100 L Zapasowe obuchy z octanu celulozy do młotka typ 100

Wymienne obuchy z octanu celulozy do ciężkich prac naprawczych/serwisowych.

100 L Zapasowe obuchy z octanu celulozy do młotka typ 100



| Code | EAN | # | mm | | | | | | |
|-------------|--------|---|------|--|--|--|--|--|----|
| 05000105001 | 001214 | 1 | 23,0 | | | | | | 10 |
| 05000110001 | 001221 | 2 | 28,0 | | | | | | 10 |
| 05000115001 | 001238 | 3 | 33,0 | | | | | | 10 |
| 05000120001 | 001245 | 4 | 36,0 | | | | | | 10 |
| 05000125001 | 001252 | 5 | 41,0 | | | | | | 10 |
| 05000130001 | 001269 | 6 | 51,0 | | | | | | 10 |
| 05000135001 | 001276 | 7 | 61,0 | | | | | | 10 |

^{*)} Artykuł zostanie usunięty z oferty z dniem 28/02/2025.

101 L Zapasowe obuchy z nylonu do młotka typ 101

Zapasowe obuchy z bardzo twardego nylonu do prac blacharskich, wykończeniowych, montażu stoisk targowych, hali i namiotów.

101 L Zapasowe obuchy z nylonu do młotka typ 101



| Code | EAN | # | mm | | | | | | |
|-------------|--------|---|------|--|--|--|--|--|----|
| 05000405001 | 001429 | 1 | 23,0 | | | | | | 10 |
| 05000410001 | 001436 | 2 | 28,0 | | | | | | 10 |
| 05000415001 | 001443 | 3 | 33,0 | | | | | | 10 |
| 05000420001 | 001450 | 4 | 36,0 | | | | | | 10 |
| 05000425001 | 001467 | 5 | 41,0 | | | | | | 10 |
| 05000430001 | 001474 | 6 | 51,0 | | | | | | 10 |
| 05000435001 | 001481 | 7 | 61,0 | | | | | | 10 |

^{*)} Artykuł zostanie usunięty z oferty z dniem 28/02/2025.

102 L Zapasowe obuchy z uretanu do młotka typ 102

Zapasowe obuchy z uretanu o średniej twardości do zabudowy nadwozi, mechaniki samochodowej, budowy maszyn.

102 L Zapasowe obuchy z uretanu do młotka typ 102



| Code | EAN | # | mm | | | | | | |
|-------------|--------|---|------|--|--|--|--|--|----|
| 05000605001 | 001566 | 1 | 23,0 | | | | | | 10 |
| 05000610001 | 001573 | 2 | 28,0 | | | | | | 10 |
| 05000615001 | 001580 | 3 | 33,0 | | | | | | 10 |
| 05000620001 | 001597 | 4 | 36,0 | | | | | | 10 |
| 05000625001 | 001603 | 5 | 41,0 | | | | | | 10 |
| 05000630001 | 001610 | 6 | 51,0 | | | | | | 10 |
| 05000635001 | 001627 | 7 | 61,0 | | | | | | 10 |

^{*)} Artykuł zostanie usunięty z oferty z dniem 28/02/2025.



Momenty obrotowe narzędzi



Narzędzia do wkrętów z rowkiem

wg DIN ISO 2380, VSM 35601.
Minimalne wartości momentu obrotowego zgodnie z normami wg prób wykonanych na przyrządach testowych wg DIN ISO 2380.

| a x b mm | Moment obrotowy w Nm (minimum) | |
|-------------|-----------------------------------|------------------------|
| | wkręcanie ręczne | wkręcanie maszynowe |
| 0,3 x 2,0 | 0,18 | 0,20 |
| 0,4 x 2,0 | 0,30 | 0,35 |
| 0,4 x 2,5 | 0,40 | 0,45 |
| 0,5 x 3,0 | 0,70 | 0,80 |
| 0,5 x 3,5 | 0,90 | 0,98 |
| 0,6 x 3,5 | 1,30 | 1,40 |
| 0,6 x 4,0 | 1,40 | 1,61 |
| 0,6 x 4,5 | - | 1,80 |
| 0,8 x 4,0 | 2,60 | 2,90 |
| 0,8 x 4,5 | 2,88 | |
| 0,8 x 5,0 | 3,20 | 3,58 |
| 0,8 x 5,5 | 3,50 | 3,90 |
| 1,0 x 5,5 | 5,50 | 6,20 |
| 1,0 x 6,5 | 6,50 | 7,28 |
| 1,0 x 7,0 | 7,0 | 7,80 |
| 1,2 x 6,5 | 9,40 | 10,50 |
| 1,2 x 7,0 | 10,0 | 11,28 |
| 1,2 x 8,0 | 11,5 | 12,90 |
| 1,4 x 9,0 | 17,6 | 19,70 |
| 1,5 x 13 | 29 | 32 |
| 1,6 x 8,0 | 20,5 | 22,9 |
| 1,6 x 9,0 | 23 | 25 |
| 1,6 x 10 | 25,6 | 28,7 |
| 2,0 x 12 | 48,0 | 53 |
| 2,0 x 13 | 52 | 58 |
| 2,5 x 14 | 87 | 98 |
| 2,5 x 16 | 100 | 112 |
| 3,0 x 18 | 162 | 181 |

Ważne:

Po przeprowadzeniu testów dynamicznych o minimalnych wartościach momentu obrotowego, na końcówce wkrętaka nie powinny pojawić się żadne ślady uszkodzenia.



Narzędzia do wkrętów z gniazdem sześciokątnym

wg DIN ISO 2936. Minimalne wartości momentu obrotowego zgodnie z normami wg prób wykonanych na przyrządach testowych wg DIN ISO 2936.

| rozmiar (mm) | Moment obrotowy w Nm (minimum) |
|-----------------|-----------------------------------|
| 0,7 | 0,08 |
| 0,9 | 0,18 |
| 1,3 | 0,53 |
| 1,5 | 0,82 |
| 2,0 | 1,9 |
| 2,5 | 3,8 |
| 3 | 6,6 |
| 3,5 | 11 |
| 4 | 16 |
| 4,5 | 24 |
| 5 | 30 |
| 6 | 52 |
| 7 | 78 |
| 8 | 120 |
| 9 | 180 |
| 10 | 220 |
| 11 | 295 |
| 12 | 370 |
| 13 | 480 |
| 14 | 590 |
| 17 | 1000 |
| 19 | 1000 |
| 22 | 1000 |
| 24 | 1000 |
| 27 | 1000 |



Narzędzia do wkrętów Phillips (PH) i Pozidriv (PZ)

wg DIN 5260, ISO 8764 i SMS-SS 1687.
Minimalne wartości momentu obrotowego zgodnie z normami wg prób wykonanych na przyrządach testowych wg DIN 5261, ISO 8764

| | Moment obrotowy w Nm (minimum) | |
|---|-----------------------------------|------------------------|
| | wkręcanie ręczne | wkręcanie maszynowe |
| 0 | 1,0 | 1,0 |
| 1 | 3,5 | 3,9 |
| 2 | 8,2 | 10,3 |
| 3 | 19,5 | 32,0 |
| 4 | 38,0 | 88,7 |



Narzędzia TORX® i TORX PLUS®

Minimalne wartości momentu obrotowego zgodnie z normami Camcar Textron Company, licencjonodawcy systemów TORX® i TORX PLUS®.

| | Moment obrotowy w Nm (minimum) | | | | | |
|----|--------------------------------|--------------------------|---------|--------------------|--------------------------|---------|
| | TORX® | | | TORX PLUS® | | |
| | Grot / końcówka | z otworem (resis-bit) | Wkrętak | Grot / końcówka | z otworem (resis-bit) | Wkrętak |
| 1 | 0,10 | - | 0,08 | 0,11 | | |
| 2 | 0,14 | - | 0,12 | 0,16 | | |
| 3 | 0,25 | - | 0,21 | 0,28 | | |
| 4 | 0,37 | - | 0,31 | 0,44 | | |
| 5 | 0,51 | - | 0,43 | 0,61 | | |
| 6 | 0,91 | - | 0,75 | 1,11 | | 0,92 |
| 7 | 1,7 | 1,4 | 1,4 | 2,10 | | 1,68 |
| 8 | 2,6 | 2,2 | 2,2 | 3,21 | 2,5 | 2,79 |
| 9 | 3,4 | 2,9 | 2,8 | 4,19 | 3,3 | 3,49 |
| 10 | 4,5 | 3,8 | 3,7 | 5,42 | 4,3 | 4,47 |
| 15 | 7,7 | 6,5 | 6,4 | 9,62 | 7,3 | 8,06 |
| 20 | 12,7 | 10,8 | 10,5 | 16,15 | 11,9 | 13,41 |
| 25 | 19,0 | 16,1 | 15,9 | 23,50 | 17,4 | 19,58 |
| 27 | 26,9 | 22,9 | 22,5 | 34,62 | 25,1 | 28,95 |
| 30 | 37,4 | 31,8 | 31,1 | 47,18 | 33,5 | 39,34 |
| 40 | 65,1 | 55,3 | 54,1 | 82,08 | 59,4 | 68,40 |
| 45 | 104 | 88 | 86 | 137,38 | 97,3 | 114,44 |
| 50 | 159 | 135 | 132 | 194,54 | 152,4 | 162,14 |
| 55 | 257 | 218 | 218 | 352,10 | 291,5 | 299,25 |
| 60 | 445 | 379 | 379 | 566,11 | 483,0 | 481,24 |
| 70 | 701 | 596 | 600 | 910,40 | 713,3 | 773,91 |



Narzędzia do wkrętów z gniazdem TORQ-SET®

Minimalne wartości momentu obrotowego zgodnie z normami Phillips Screw Company, licencjonodawcy systemu TORQ-SET®.

| | Moment obrotowy w Nm (minimum) | |
|-------|-----------------------------------|---------|
| | Grot/ końcówka | Wkrętak |
| 2 | 1,1 | 1,1 |
| 3 | 1,7 | 1,7 |
| 4 | 2,8 | 2,8 |
| 5 | 4,0 | 4,0 |
| 6 | 5,1 | 5,1 |
| 8 | 8,5 | 8,5 |
| 10 | 11,3 | 11,3 |
| 1/4" | 28 | 17 |
| 5/16" | 56 | 28 |
| 3/8" | 102 | 62 |
| 7/16" | 147 | |
| 1/2" | 249 | |
| 9/16" | 271 | |
| 5/8" | 339 | |

Wymiary podstawowe

Wkręty z gniazdem TORX®

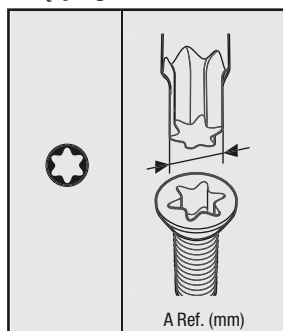

| | |
|-------|-------|
| TX 1 | 0,84 |
| TX 2 | 0,94 |
| TX 3 | 1,12 |
| TX 4 | 1,30 |
| TX 5 | 1,37 |
| TX 6 | 1,65 |
| TX 7 | 1,97 |
| TX 8 | 2,30 |
| TX 9 | 2,48 |
| TX 10 | 2,72 |
| TX 15 | 3,26 |
| TX 20 | 3,84 |
| TX 25 | 4,40 |
| TX 27 | 4,96 |
| TX 30 | 5,49 |
| TX 40 | 6,60 |
| TX 45 | 7,77 |
| TX 50 | 8,79 |
| TX 55 | 11,17 |
| TX 60 | 13,20 |
| TX 70 | 15,49 |

Wkręty z gniazdem TORX PLUS®

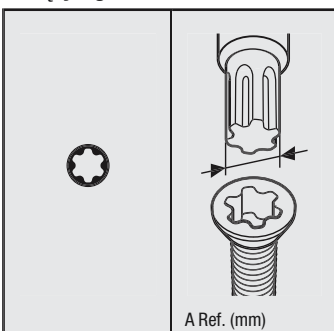

| | |
|-------|-------|
| 1 IP | 0,84 |
| 2 IP | 0,95 |
| 3 IP | 1,13 |
| 4 IP | 1,29 |
| 5 IP | 1,41 |
| 6 IP | 1,69 |
| 7 IP | 1,97 |
| 8 IP | 2,29 |
| 9 IP | 2,48 |
| 10 IP | 2,72 |
| 15 IP | 3,25 |
| 20 IP | 3,84 |
| 25 IP | 4,39 |
| 27 IP | 4,95 |
| 30 IP | 5,49 |
| 40 IP | 6,60 |
| 45 IP | 7,77 |
| 50 IP | 8,79 |
| 55 IP | 11,16 |
| 60 IP | 13,20 |
| 70 IP | 15,48 |

Wkręty z gniazdem TORQ-SET®

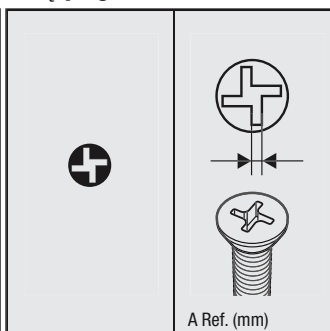

| | |
|-------|------|
| 0 | 0,43 |
| 1 | 0,43 |
| 2 | 0,43 |
| 3 | 0,48 |
| 4 | 0,56 |
| 5 | 0,63 |
| 6 | 0,71 |
| 8 | 0,84 |
| 10 | 0,96 |
| 1/4" | 1,27 |
| 5/16" | 1,60 |
| 3/8" | 1,90 |
| 7/16" | 2,23 |
| 1/2" | 2,54 |

Wkręty z gniazdem TRI-WING®

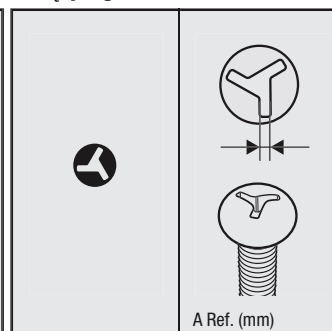

| | |
|----|------|
| 0 | 0,45 |
| 1 | 0,57 |
| 2 | 0,75 |
| 3 | 0,95 |
| 4 | 1,08 |
| 5 | 1,23 |
| 6 | 1,54 |
| 7 | 1,87 |
| 8 | 2,17 |
| 9 | 2,48 |
| 10 | 2,78 |

Wkręty z gniazdem XZN

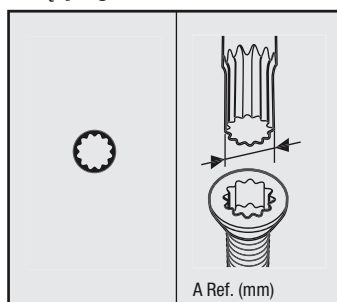

| | |
|------|-------|
| M 4 | 3,83 |
| M 5 | 4,80 |
| M 6 | 6,00 |
| M 8 | 7,20 |
| M 10 | 9,60 |
| M 12 | 11,41 |
| M 14 | 13,22 |
| M 16 | 15,63 |
| M 18 | 16,85 |
| M 20 | 19,25 |

Wkręty z gniazdem czworokątnym

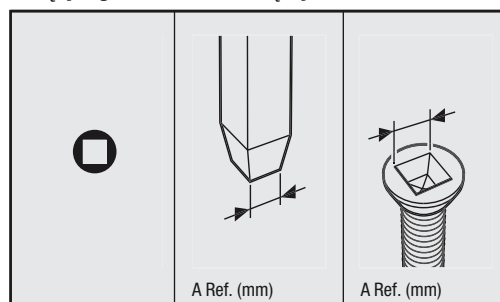

| | | |
|----|------|-----|
| 00 | 1,27 | 1,4 |
| 0 | 1,78 | 2 |
| 1 | 2,31 | 2,5 |
| 2 | 2,85 | 3,1 |
| 3 | 3,37 | 3,7 |
| 4 | 4,84 | 5,1 |

Wkręty z gniazdem Spanner

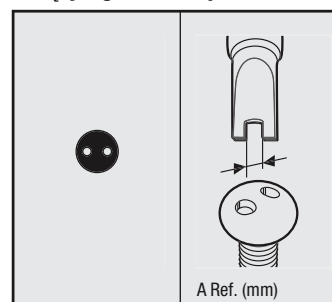

| | |
|----|------|
| 4 | 1,52 |
| 6 | 2,41 |
| 8 | 2,79 |
| 10 | 3,30 |

Tabela porównawcza wartości momentu obrotowego

| Przeliczniki | Jednostki SI | | | Skala metryczna | | Skala USA, GB | | |
|--------------|--------------|---------|--------|-----------------|--------|---------------|---------|-----------|
| | cNm | dNm | Nm | cmkg | mkg | ft.lb | in.lb | in.oz |
| 1 cNm = | 1 | 0,1 | 0,01 | 0,1020 | 0,0010 | 0,0074 | 0,0885 | 1,4161 |
| 1 dNm = | 10 | 1 | 0,1 | 1,0197 | 0,0102 | 0,0738 | 0,8851 | 14,1612 |
| 1 Nm = | 100 | 10 | 1 | 10,1972 | 0,1020 | 0,7376 | 8,8508 | 141,6123 |
| 1 cmkg = | 9,8067 | 0,9807 | 0,0981 | 1 | 0,0100 | 0,0723 | 0,8680 | 13,8874 |
| 1 mkg = | 980,6650 | 98,0665 | 9,8067 | 100 | 1 | 7,2330 | 86,7964 | 1388,7422 |
| 1 ft.lb = | 135,5818 | 13,5581 | 1,3558 | 13,8255 | 0,1383 | 1 | 12 | 192 |
| 1 in.lb = | 11,2985 | 1,1298 | 0,1130 | 1,1521 | 0,0115 | 0,0833 | 1 | 16 |
| 1 in.oz = | 0,7062 | 0,0706 | 0,0071 | 0,0720 | 0,0007 | 0,0052 | 0,0625 | 1 |

Przykład 1
 1 Nm = 0,102 mkg
 17,4 Nm = 17,4 x 0,102 mkg
 17,4 Nm = 1,775 mkg

Przykład 2
 1 mkg = 9,8067 Nm
 12,5 mkg = 12,5 x 9,8067 Nm
 12,5 mkg = 122,58 Nm

Przeliczenie Nm na mkg

1 Nm = 0,10197 mkg

| Nm | 0 | 1 | 2 | 3 | 4 | 5 | 6 | 7 | 8 | 9 |
|-----|-------|-------|-------|-------|-------|-------|-------|-------|-------|-------|
| 0 | 0,00 | 0,10 | 0,20 | 0,31 | 0,41 | 0,51 | 0,61 | 0,71 | 0,82 | 0,92 |
| 10 | 1,02 | 1,12 | 1,22 | 1,33 | 1,43 | 1,53 | 1,63 | 1,73 | 1,84 | 1,94 |
| 20 | 2,04 | 2,14 | 2,24 | 2,35 | 2,45 | 2,55 | 2,65 | 2,75 | 2,86 | 2,96 |
| 30 | 3,06 | 3,16 | 3,26 | 3,37 | 3,47 | 3,57 | 3,67 | 3,77 | 3,87 | 3,98 |
| 40 | 4,08 | 4,18 | 4,28 | 4,38 | 4,49 | 4,59 | 4,69 | 4,79 | 4,89 | 5,00 |
| 50 | 5,10 | 5,20 | 5,30 | 5,40 | 5,51 | 5,61 | 5,71 | 5,81 | 5,91 | 6,02 |
| 60 | 6,12 | 6,22 | 6,32 | 6,42 | 6,53 | 6,63 | 6,73 | 6,83 | 6,93 | 7,04 |
| 70 | 7,14 | 7,24 | 7,34 | 7,44 | 7,55 | 7,65 | 7,75 | 7,85 | 7,95 | 8,06 |
| 80 | 8,16 | 8,26 | 8,36 | 8,46 | 8,57 | 8,67 | 8,77 | 8,87 | 8,97 | 9,08 |
| 90 | 9,18 | 9,28 | 9,38 | 9,48 | 9,59 | 9,69 | 9,79 | 9,89 | 9,99 | 10,10 |
| 100 | 10,20 | 10,30 | 10,40 | 10,50 | 10,60 | 10,71 | 10,81 | 10,91 | 11,01 | 11,11 |

Przeliczenie mkg na Nm

1 mkg = 9,80665 Nm

| mkg | 0 | 1 | 2 | 3 | 4 | 5 | 6 | 7 | 8 | 9 |
|-----|--------|--------|---------|---------|---------|---------|---------|---------|---------|---------|
| 0 | 0,00 | 9,81 | 19,61 | 29,42 | 39,23 | 49,03 | 58,84 | 68,65 | 78,45 | 88,26 |
| 10 | 98,07 | 107,87 | 117,68 | 127,49 | 137,29 | 147,10 | 156,91 | 166,71 | 176,52 | 186,33 |
| 20 | 196,13 | 205,94 | 215,75 | 225,55 | 235,36 | 245,17 | 254,97 | 264,78 | 274,59 | 284,39 |
| 30 | 294,20 | 304,01 | 313,81 | 323,62 | 333,43 | 343,23 | 353,04 | 362,85 | 372,65 | 382,46 |
| 40 | 392,27 | 402,07 | 411,88 | 421,69 | 431,49 | 441,30 | 451,11 | 460,91 | 470,72 | 480,53 |
| 50 | 490,33 | 500,14 | 509,95 | 519,75 | 529,56 | 539,37 | 549,17 | 558,98 | 568,79 | 578,59 |
| 60 | 588,40 | 598,21 | 608,01 | 617,82 | 627,63 | 637,43 | 647,24 | 657,05 | 666,85 | 676,66 |
| 70 | 686,47 | 696,27 | 706,08 | 715,89 | 725,69 | 735,50 | 745,31 | 755,11 | 764,92 | 774,73 |
| 80 | 784,53 | 794,34 | 804,15 | 813,95 | 823,76 | 833,57 | 843,37 | 853,18 | 862,99 | 872,79 |
| 90 | 882,60 | 892,41 | 902,21 | 912,02 | 921,83 | 931,63 | 941,44 | 951,25 | 961,05 | 970,86 |
| 100 | 980,67 | 990,47 | 1000,28 | 1010,08 | 1019,89 | 1029,70 | 1039,50 | 1049,31 | 1059,12 | 1068,92 |

Przeliczenie Nm na ft.lb

1 Nm = 0,73756 ft.lb

| Nm | 0 | 1 | 2 | 3 | 4 | 5 | 6 | 7 | 8 | 9 |
|-----|-------|-------|-------|-------|-------|-------|-------|-------|-------|-------|
| 0 | 0,00 | 0,74 | 1,48 | 2,21 | 2,95 | 3,69 | 4,43 | 5,16 | 5,90 | 6,64 |
| 10 | 7,38 | 8,11 | 8,85 | 9,59 | 10,33 | 11,06 | 11,80 | 12,54 | 13,28 | 14,01 |
| 20 | 14,75 | 15,49 | 16,23 | 16,96 | 17,70 | 18,44 | 19,18 | 19,91 | 20,65 | 21,39 |
| 30 | 22,13 | 22,86 | 23,60 | 24,34 | 25,08 | 25,81 | 26,55 | 27,29 | 28,03 | 28,76 |
| 40 | 29,50 | 30,24 | 30,98 | 31,72 | 32,45 | 33,19 | 33,93 | 34,67 | 35,40 | 36,14 |
| 50 | 36,88 | 37,62 | 38,35 | 39,09 | 39,83 | 40,57 | 41,30 | 42,04 | 42,78 | 43,52 |
| 60 | 44,25 | 44,99 | 45,73 | 46,47 | 47,20 | 47,94 | 48,68 | 49,42 | 50,15 | 50,89 |
| 70 | 51,63 | 52,37 | 53,10 | 53,84 | 54,58 | 55,32 | 56,05 | 56,79 | 57,53 | 58,27 |
| 80 | 59,00 | 59,74 | 60,48 | 61,22 | 61,96 | 62,69 | 63,43 | 64,17 | 64,91 | 65,64 |
| 90 | 66,38 | 67,12 | 67,86 | 68,59 | 69,33 | 70,07 | 70,81 | 71,54 | 72,28 | 73,02 |
| 100 | 73,76 | 74,49 | 75,23 | 75,97 | 76,71 | 77,44 | 78,18 | 78,92 | 79,66 | 80,39 |

Przeliczenie ft.lb na Nm

1 ft.lb = 1,35581 Nm

| ft.lb | 0 | 1 | 2 | 3 | 4 | 5 | 6 | 7 | 8 | 9 |
|-------|--------|--------|--------|--------|--------|--------|--------|--------|--------|--------|
| 0 | 0,00 | 1,36 | 2,71 | 4,07 | 5,42 | 6,78 | 8,13 | 9,49 | 10,85 | 12,20 |
| 10 | 13,56 | 14,91 | 16,27 | 17,63 | 18,98 | 20,34 | 21,69 | 23,05 | 24,40 | 25,76 |
| 20 | 27,12 | 28,47 | 29,83 | 31,18 | 32,54 | 33,90 | 35,25 | 36,61 | 37,96 | 39,32 |
| 30 | 40,67 | 42,03 | 43,39 | 44,74 | 46,10 | 47,45 | 48,81 | 50,16 | 51,52 | 52,88 |
| 40 | 54,23 | 55,59 | 56,94 | 58,30 | 59,66 | 61,01 | 62,37 | 63,72 | 65,08 | 66,43 |
| 50 | 67,79 | 69,15 | 70,50 | 71,86 | 73,21 | 74,57 | 75,93 | 77,28 | 78,64 | 79,99 |
| 60 | 81,35 | 82,70 | 84,06 | 85,42 | 86,77 | 88,13 | 89,48 | 90,84 | 92,20 | 93,55 |
| 70 | 94,91 | 96,26 | 97,62 | 98,97 | 100,33 | 101,69 | 103,04 | 104,40 | 105,75 | 107,11 |
| 80 | 108,46 | 109,82 | 111,18 | 112,53 | 113,89 | 115,24 | 116,60 | 117,96 | 119,31 | 120,67 |
| 90 | 122,02 | 123,38 | 124,73 | 126,09 | 127,45 | 128,80 | 130,16 | 131,51 | 132,87 | 134,23 |
| 100 | 135,58 | 136,94 | 138,29 | 139,65 | 141,00 | 142,36 | 143,72 | 145,07 | 146,43 | 147,78 |

Przeliczenie Nm na in.lb

1 Nm = 8,85077 in.lb

| Nm | 0 | 1 | 2 | 3 | 4 | 5 | 6 | 7 | 8 | 9 |
|-----|--------|--------|--------|--------|--------|--------|--------|--------|--------|--------|
| 0 | 0,00 | 8,85 | 17,70 | 26,55 | 35,40 | 44,25 | 53,10 | 61,96 | 70,81 | 79,66 |
| 10 | 88,51 | 97,36 | 106,21 | 115,06 | 123,91 | 132,76 | 141,61 | 150,46 | 159,31 | 168,16 |
| 20 | 177,02 | 185,87 | 194,72 | 203,57 | 212,42 | 221,27 | 230,12 | 238,97 | 247,82 | 256,67 |
| 30 | 265,52 | 274,37 | 283,22 | 292,08 | 300,93 | 309,78 | 318,63 | 327,48 | 336,33 | 345,18 |
| 40 | 354,03 | 362,88 | 371,73 | 380,58 | 389,43 | 398,28 | 407,14 | 415,99 | 424,84 | 433,69 |
| 50 | 442,54 | 451,39 | 460,24 | 469,09 | 477,94 | 486,79 | 495,64 | 504,49 | 513,34 | 522,20 |
| 60 | 531,05 | 539,90 | 548,75 | 557,60 | 566,45 | 575,30 | 584,15 | 593,00 | 601,85 | 610,70 |
| 70 | 619,55 | 628,40 | 637,26 | 646,11 | 654,96 | 663,81 | 672,66 | 681,51 | 690,36 | 699,21 |
| 80 | 708,06 | 716,91 | 725,76 | 734,61 | 743,46 | 752,32 | 761,17 | 770,02 | 778,87 | 787,72 |
| 90 | 796,57 | 805,42 | 814,27 | 823,12 | 831,97 | 840,82 | 849,67 | 858,52 | 867,38 | 876,23 |
| 100 | 885,08 | 893,93 | 902,78 | 911,63 | 920,48 | 929,33 | 938,18 | 947,03 | 955,88 | 964,73 |

Przeliczenie in.lb na Nm

1 in.lb = 0,11298 Nm

| in.lb | 0 | 1 | 2 | 3 | 4 | 5 | 6 | 7 | 8 | 9 |
|-------|-------|-------|-------|-------|-------|-------|-------|-------|-------|-------|
| 0 | 0,00 | 0,11 | 0,23 | 0,34 | 0,45 | 0,56 | 0,68 | 0,79 | 0,90 | 1,02 |
| 10 | 1,13 | 1,24 | 1,36 | 1,47 | 1,58 | 1,69 | 1,81 | 1,92 | 2,03 | 2,15 |
| 20 | 2,26 | 2,37 | 2,49 | 2,60 | 2,71 | 2,82 | 2,94 | 3,05 | 3,16 | 3,28 |
| 30 | 3,39 | 3,50 | 3,62 | 3,73 | 3,84 | 3,95 | 4,07 | 4,18 | 4,29 | 4,41 |
| 40 | 4,52 | 4,63 | 4,75 | 4,86 | 4,97 | 5,08 | 5,20 | 5,31 | 5,42 | 5,54 |
| 50 | 5,65 | 5,76 | 5,87 | 5,99 | 6,10 | 6,21 | 6,33 | 6,44 | 6,55 | 6,67 |
| 60 | 6,78 | 6,89 | 7,00 | 7,12 | 7,23 | 7,34 | 7,46 | 7,57 | 7,68 | 7,80 |
| 70 | 7,91 | 8,02 | 8,13 | 8,25 | 8,36 | 8,47 | 8,59 | 8,70 | 8,81 | 8,93 |
| 80 | 9,04 | 9,15 | 9,26 | 9,38 | 9,49 | 9,60 | 9,72 | 9,83 | 9,94 | 10,06 |
| 90 | 10,17 | 10,28 | 10,39 | 10,51 | 10,62 | 10,73 | 10,85 | 10,96 | 11,07 | 11,19 |
| 100 | 11,30 | 11,41 | 11,52 | 11,64 | 11,75 | 11,86 | 11,98 | 12,09 | 12,20 | 12,31 |

Tabela przeliczeń cali na mm

| Cale | | 0 | 1 | 2 | 3 | 4 | 5 | 6 | 7 | 8 | 9 |
|-----------------|----------|--------|--------|--------|---------|---------|---------|---------|---------|---------|---------|
| | | | 25.400 | 50.800 | 76.200 | 101.600 | 127.000 | 152.400 | 177.800 | 203.200 | 228.600 |
| $\frac{1}{64}$ | 0.015625 | 0.397 | 25.797 | 51.197 | 76.597 | 101.997 | 127.397 | 152.797 | 178.197 | 203.597 | 228.997 |
| $\frac{1}{32}$ | 0.03125 | 0.794 | 26.194 | 51.594 | 76.994 | 102.394 | 127.794 | 153.194 | 178.594 | 203.994 | 229.394 |
| $\frac{3}{64}$ | 0.046875 | 1.191 | 26.591 | 51.991 | 77.391 | 102.791 | 128.191 | 153.591 | 178.991 | 204.391 | 229.791 |
| $\frac{1}{16}$ | 0.0625 | 1.588 | 26.988 | 52.388 | 77.788 | 103.188 | 128.588 | 153.988 | 179.388 | 204.788 | 230.188 |
| $\frac{5}{64}$ | 0.078125 | 1.984 | 27.384 | 52.784 | 78.184 | 103.584 | 128.984 | 154.384 | 179.784 | 205.184 | 230.584 |
| $\frac{3}{32}$ | 0.09375 | 2.381 | 27.781 | 53.181 | 78.581 | 103.981 | 129.381 | 154.781 | 180.181 | 205.581 | 230.981 |
| $\frac{7}{64}$ | 0.109375 | 2.778 | 28.178 | 53.578 | 78.978 | 104.378 | 129.778 | 155.178 | 180.578 | 205.978 | 231.378 |
| $\frac{1}{8}$ | 0.125 | 3.175 | 28.575 | 53.975 | 79.375 | 104.775 | 130.175 | 155.575 | 180.975 | 206.375 | 231.775 |
| $\frac{9}{64}$ | 0.140625 | 3.572 | 28.972 | 54.372 | 79.772 | 105.172 | 130.572 | 155.972 | 181.372 | 206.772 | 232.172 |
| $\frac{5}{32}$ | 0.15625 | 3.969 | 29.369 | 54.769 | 80.169 | 105.569 | 130.969 | 156.369 | 181.769 | 207.169 | 232.569 |
| $\frac{11}{64}$ | 0.171875 | 4.366 | 29.766 | 55.166 | 80.566 | 105.966 | 131.366 | 156.766 | 182.166 | 207.566 | 232.966 |
| $\frac{3}{16}$ | 0.1875 | 4.762 | 30.162 | 55.562 | 80.962 | 106.362 | 131.762 | 157.162 | 182.562 | 207.962 | 233.362 |
| $\frac{13}{64}$ | 0.203125 | 5.159 | 30.559 | 55.959 | 81.359 | 106.759 | 132.159 | 157.559 | 182.959 | 208.359 | 233.759 |
| $\frac{7}{32}$ | 0.21875 | 5.556 | 30.956 | 56.356 | 81.756 | 107.156 | 132.556 | 157.956 | 183.356 | 208.756 | 234.156 |
| $\frac{15}{64}$ | 0.234375 | 5.953 | 31.353 | 56.753 | 82.153 | 107.553 | 132.953 | 158.353 | 183.753 | 209.153 | 234.553 |
| $\frac{1}{4}$ | 0.25 | 6.350 | 31.750 | 57.150 | 82.550 | 107.950 | 133.350 | 158.750 | 184.150 | 209.550 | 234.950 |
| $\frac{17}{64}$ | 0.265625 | 6.747 | 32.147 | 57.547 | 82.947 | 108.347 | 133.747 | 159.147 | 184.547 | 209.947 | 235.347 |
| $\frac{9}{32}$ | 0.28125 | 7.144 | 32.544 | 57.944 | 83.344 | 108.744 | 134.144 | 159.544 | 184.944 | 210.344 | 235.744 |
| $\frac{19}{64}$ | 0.296875 | 7.541 | 32.941 | 58.341 | 83.741 | 109.141 | 134.541 | 159.941 | 185.341 | 210.741 | 236.141 |
| $\frac{5}{16}$ | 0.3125 | 7.938 | 33.338 | 58.738 | 84.138 | 109.538 | 134.938 | 160.338 | 185.738 | 211.138 | 236.538 |
| $\frac{21}{64}$ | 0.328125 | 8.334 | 33.734 | 59.134 | 84.534 | 109.934 | 135.334 | 160.734 | 186.134 | 211.534 | 236.934 |
| $\frac{11}{32}$ | 0.34375 | 8.731 | 34.131 | 59.531 | 84.931 | 110.331 | 135.731 | 161.131 | 186.531 | 211.931 | 237.331 |
| $\frac{23}{64}$ | 0.359375 | 9.128 | 34.528 | 59.928 | 85.328 | 110.728 | 136.128 | 161.528 | 186.928 | 212.328 | 237.728 |
| $\frac{3}{8}$ | 0.375 | 9.525 | 34.925 | 60.325 | 85.725 | 111.125 | 136.525 | 161.925 | 187.325 | 212.725 | 238.125 |
| $\frac{25}{64}$ | 0.390625 | 9.922 | 35.322 | 60.722 | 86.122 | 111.522 | 136.922 | 162.322 | 187.722 | 213.122 | 238.522 |
| $\frac{13}{32}$ | 0.40625 | 10.319 | 35.719 | 61.119 | 86.519 | 111.919 | 137.319 | 162.719 | 188.119 | 213.519 | 238.919 |
| $\frac{27}{64}$ | 0.421875 | 10.716 | 36.116 | 61.516 | 86.916 | 112.316 | 137.716 | 163.116 | 188.516 | 213.916 | 239.316 |
| $\frac{7}{16}$ | 0.4375 | 11.112 | 36.512 | 61.912 | 87.312 | 112.712 | 138.112 | 163.512 | 188.912 | 214.312 | 239.712 |
| $\frac{29}{64}$ | 0.453125 | 11.509 | 36.909 | 62.309 | 87.709 | 113.109 | 138.509 | 163.909 | 189.309 | 214.709 | 240.109 |
| $\frac{15}{32}$ | 0.46875 | 11.906 | 37.306 | 62.706 | 88.106 | 113.506 | 138.906 | 164.306 | 189.706 | 215.106 | 240.506 |
| $\frac{31}{64}$ | 0.484375 | 12.303 | 37.703 | 63.103 | 88.503 | 113.903 | 139.303 | 164.703 | 190.103 | 215.503 | 240.903 |
| $\frac{1}{2}$ | 0.5 | 12.700 | 38.100 | 63.500 | 88.900 | 114.300 | 139.700 | 165.100 | 190.500 | 215.900 | 241.300 |
| $\frac{33}{64}$ | 0.515625 | 13.097 | 38.497 | 63.897 | 89.297 | 114.697 | 140.097 | 165.497 | 190.897 | 216.297 | 241.697 |
| $\frac{17}{32}$ | 0.53125 | 13.494 | 38.894 | 64.294 | 89.694 | 115.094 | 140.494 | 165.894 | 191.294 | 216.694 | 242.094 |
| $\frac{35}{64}$ | 0.546875 | 13.891 | 39.291 | 64.691 | 90.091 | 115.491 | 140.891 | 166.291 | 191.691 | 217.091 | 242.491 |
| $\frac{9}{16}$ | 0.5625 | 14.288 | 39.688 | 65.088 | 90.488 | 115.888 | 141.288 | 166.688 | 192.088 | 217.488 | 242.888 |
| $\frac{37}{64}$ | 0.578125 | 14.684 | 40.084 | 65.484 | 90.884 | 116.284 | 141.684 | 167.084 | 192.484 | 217.884 | 243.284 |
| $\frac{19}{32}$ | 0.59375 | 15.081 | 40.481 | 65.881 | 91.281 | 116.681 | 142.081 | 167.481 | 192.881 | 218.281 | 243.681 |
| $\frac{39}{64}$ | 0.609375 | 15.478 | 40.878 | 66.278 | 91.678 | 117.078 | 142.478 | 167.878 | 193.278 | 218.678 | 244.078 |
| $\frac{5}{8}$ | 0.625 | 15.875 | 41.275 | 66.675 | 92.075 | 117.475 | 142.875 | 168.275 | 193.675 | 219.075 | 244.475 |
| $\frac{41}{64}$ | 0.640625 | 16.272 | 41.672 | 67.072 | 92.472 | 117.872 | 143.272 | 168.672 | 194.072 | 219.472 | 244.872 |
| $\frac{21}{32}$ | 0.65625 | 16.669 | 42.069 | 67.469 | 92.869 | 118.269 | 143.669 | 169.069 | 194.469 | 219.869 | 245.269 |
| $\frac{43}{64}$ | 0.671875 | 17.066 | 42.466 | 67.866 | 93.266 | 118.666 | 144.066 | 169.466 | 194.866 | 220.266 | 245.666 |
| $\frac{11}{16}$ | 0.6875 | 17.462 | 42.862 | 68.262 | 93.662 | 119.062 | 144.462 | 169.862 | 195.262 | 220.662 | 246.062 |
| $\frac{45}{64}$ | 0.703125 | 17.859 | 43.259 | 68.659 | 94.059 | 119.459 | 144.859 | 170.259 | 195.659 | 221.059 | 246.459 |
| $\frac{23}{32}$ | 0.71875 | 18.256 | 43.656 | 69.056 | 94.456 | 119.856 | 145.256 | 170.656 | 196.056 | 221.456 | 246.856 |
| $\frac{47}{64}$ | 0.734375 | 18.653 | 44.053 | 69.453 | 94.853 | 120.253 | 145.653 | 171.053 | 196.453 | 221.853 | 247.253 |
| $\frac{3}{4}$ | 0.75 | 19.050 | 44.450 | 69.850 | 95.250 | 120.650 | 146.050 | 171.450 | 196.850 | 222.250 | 247.650 |
| $\frac{49}{64}$ | 0.765625 | 19.447 | 44.847 | 70.247 | 95.647 | 121.047 | 146.447 | 171.847 | 197.247 | 222.647 | 248.047 |
| $\frac{25}{32}$ | 0.78125 | 19.844 | 45.244 | 70.644 | 96.044 | 121.444 | 146.844 | 172.244 | 197.644 | 223.044 | 248.444 |
| $\frac{51}{64}$ | 0.796875 | 20.241 | 45.641 | 71.041 | 96.441 | 121.841 | 147.241 | 172.641 | 198.041 | 223.441 | 248.841 |
| $\frac{13}{16}$ | 0.8125 | 20.638 | 46.038 | 71.438 | 96.838 | 122.238 | 147.638 | 173.038 | 198.438 | 223.838 | 249.238 |
| $\frac{53}{64}$ | 0.828125 | 21.034 | 46.434 | 71.834 | 97.234 | 122.634 | 148.034 | 173.434 | 198.834 | 224.234 | 249.634 |
| $\frac{27}{32}$ | 0.84375 | 21.431 | 46.831 | 72.231 | 97.631 | 123.031 | 148.431 | 173.831 | 199.231 | 224.631 | 250.031 |
| $\frac{55}{64}$ | 0.859375 | 21.828 | 47.228 | 72.628 | 98.028 | 123.428 | 148.828 | 174.228 | 199.628 | 225.028 | 250.428 |
| $\frac{7}{8}$ | 0.875 | 22.225 | 47.625 | 73.025 | 98.425 | 123.825 | 149.225 | 174.625 | 200.025 | 225.425 | 250.825 |
| $\frac{57}{64}$ | 0.890625 | 22.622 | 48.022 | 73.422 | 98.822 | 124.222 | 149.622 | 175.022 | 200.422 | 225.822 | 251.222 |
| $\frac{29}{32}$ | 0.90625 | 23.019 | 48.419 | 73.819 | 99.219 | 124.619 | 150.019 | 175.419 | 200.819 | 226.219 | 251.619 |
| $\frac{59}{64}$ | 0.921875 | 23.416 | 48.816 | 74.216 | 99.616 | 125.016 | 150.416 | 175.816 | 201.216 | 226.616 | 252.016 |
| $\frac{15}{16}$ | 0.9375 | 23.812 | 49.212 | 74.612 | 100.012 | 125.412 | 150.812 | 176.212 | 201.612 | 227.012 | 252.412 |
| $\frac{61}{64}$ | 0.953125 | 24.209 | 49.609 | 75.009 | 100.409 | 125.809 | 151.209 | 176.609 | 202.009 | 227.409 | 252.809 |
| $\frac{31}{32}$ | 0.96875 | 24.606 | 50.006 | 75.406 | 100.806 | 126.206 | 151.606 | 177.006 | 202.406 | 227.806 | 253.206 |
| $\frac{63}{64}$ | 0.984375 | 25.003 | 50.403 | 75.803 | 101.203 | 126.603 | 152.003 | 177.403 | 202.803 | 228.203 | 253.603 |

Jednostki w mm

Indeks kodów

| kod | strona | kod | strona | kod | strona | kod | strona |
|---------------|--------|---------------|--------|---------------|--------|---------------|--------|
| 05 000005 001 | 420 | 05 002943 001 | 255 | 05 003091 001 | 130 | 05 003402 001 | 79 |
| 05 000010 001 | 420 | 05 002946 001 | 255 | 05 003092 001 | 130 | 05 003403 001 | 79 |
| 05 000015 001 | 420 | 05 002948 001 | 255 | 05 003093 001 | 130 | 05 003404 001 | 79 |
| 05 000020 001 | 420 | 05 002950 001 | 255 | 05 003094 001 | 130 | 05 003405 001 | 79 |
| 05 000025 001 | 420 | 05 002960 001 | 255 | 05 003180 001 | 131 | 05 003406 001 | 80 |
| 05 000030 001 | 420 | 05 002966 001 | 255 | 05 003181 001 | 132 | 05 003407 001 | 80 |
| 05 000035 001 | 420 | 05 002968 001 | 255 | 05 003185 001 | 129 | 05 003408 001 | 80 |
| 05 000105 001 | 421 | 05 002970 001 | 255 | 05 003210 001 | 254 | 05 003410 001 | 80 |
| 05 000110 001 | 421 | 05 002973 001 | 255 | 05 003320 001 | 109 | 05 003411 001 | 80 |
| 05 000115 001 | 421 | 05 002976 001 | 255 | 05 003321 001 | 109 | 05 003412 001 | 80 |
| 05 000120 001 | 421 | 05 002980 001 | 255 | 05 003322 001 | 109 | 05 003413 001 | 80 |
| 05 000125 001 | 421 | 05 002990 001 | 253 | 05 003330 001 | 108 | 05 003414 001 | 80 |
| 05 000130 001 | 421 | 05 003010 001 | 102 | 05 003331 001 | 108 | 05 003415 001 | 83 |
| 05 000135 001 | 421 | 05 003030 001 | 130 | 05 003332 001 | 108 | 05 003416 001 | 83 |
| 05 000205 001 | 420 | 05 003031 001 | 130 | 05 003333 001 | 108 | 05 003417 001 | 83 |
| 05 000210 001 | 420 | 05 003032 001 | 130 | 05 003334 001 | 108 | 05 003418 001 | 83 |
| 05 000215 001 | 420 | 05 003033 001 | 130 | 05 003335 001 | 108 | 05 003420 001 | 83 |
| 05 000220 001 | 420 | 05 003034 001 | 130 | 05 003336 001 | 108 | 05 003421 001 | 83 |
| 05 000225 001 | 420 | 05 003035 001 | 130 | 05 003337 001 | 108 | 05 003422 001 | 83 |
| 05 000230 001 | 420 | 05 003036 001 | 130 | 05 003338 001 | 108 | 05 003423 001 | 83 |
| 05 000235 001 | 420 | 05 003037 001 | 130 | 05 003339 001 | 108 | 05 003424 001 | 83 |
| 05 000305 001 | 420 | 05 003038 001 | 130 | 05 003340 001 | 108 | 05 003429 001 | 82 |
| 05 000310 001 | 420 | 05 003039 001 | 130 | 05 003341 001 | 108 | 05 003430 001 | 82 |
| 05 000315 001 | 420 | 05 003040 001 | 130 | 05 003342 001 | 108 | 05 003431 001 | 82 |
| 05 000320 001 | 420 | 05 003041 001 | 130 | 05 003345 001 | 109 | 05 003432 001 | 82 |
| 05 000325 001 | 420 | 05 003042 001 | 130 | 05 003350 001 | 109 | 05 003433 001 | 82 |
| 05 000330 001 | 420 | 05 003043 001 | 130 | 05 003351 001 | 109 | 05 003434 001 | 82 |
| 05 000335 001 | 420 | 05 003044 001 | 130 | 05 003352 001 | 109 | 05 003435 001 | 82 |
| 05 000405 001 | 421 | 05 003050 001 | 130 | 05 003353 001 | 109 | 05 003436 001 | 82 |
| 05 000410 001 | 421 | 05 003051 001 | 130 | 05 003354 001 | 109 | 05 003437 001 | 83 |
| 05 000415 001 | 421 | 05 003052 001 | 130 | 05 003355 001 | 109 | 05 003438 001 | 83 |
| 05 000420 001 | 421 | 05 003054 001 | 130 | 05 003360 001 | 106 | 05 003439 001 | 83 |
| 05 000425 001 | 421 | 05 003056 001 | 130 | 05 003361 001 | 106 | 05 003440 001 | 81 |
| 05 000430 001 | 421 | 05 003059 001 | 128 | 05 003362 001 | 106 | 05 003441 001 | 81 |
| 05 000435 001 | 421 | 05 003060 001 | 128 | 05 003363 001 | 106 | 05 003442 001 | 81 |
| 05 000505 001 | 420 | 05 003061 001 | 128 | 05 003364 001 | 106 | 05 003443 001 | 81 |
| 05 000510 001 | 420 | 05 003062 001 | 128 | 05 003365 001 | 106 | 05 003445 001 | 81 |
| 05 000515 001 | 420 | 05 003063 001 | 128 | 05 003366 001 | 106 | 05 003446 001 | 81 |
| 05 000520 001 | 420 | 05 003064 001 | 128 | 05 003367 001 | 106 | 05 003447 001 | 82 |
| 05 000525 001 | 420 | 05 003065 001 | 128 | 05 003368 001 | 106 | 05 003448 001 | 82 |
| 05 000530 001 | 420 | 05 003066 001 | 128 | 05 003369 001 | 106 | 05 003450 001 | 81 |
| 05 000535 001 | 420 | 05 003067 001 | 128 | 05 003370 001 | 106 | 05 003451 001 | 81 |
| 05 000605 001 | 421 | 05 003068 001 | 128 | 05 003371 001 | 106 | 05 003452 001 | 81 |
| 05 000610 001 | 421 | 05 003069 001 | 128 | 05 003372 001 | 106 | 05 003455 001 | 81 |
| 05 000615 001 | 421 | 05 003070 001 | 128 | 05 003375 001 | 107 | 05 003456 001 | 81 |
| 05 000620 001 | 421 | 05 003071 001 | 128 | 05 003380 001 | 108 | 05 003460 001 | 84 |
| 05 000625 001 | 421 | 05 003072 001 | 128 | 05 003381 001 | 108 | 05 003461 001 | 84 |
| 05 000630 001 | 421 | 05 003073 001 | 128 | 05 003382 001 | 108 | 05 003462 001 | 84 |
| 05 000635 001 | 421 | 05 003074 001 | 128 | 05 003383 001 | 108 | 05 003463 001 | 84 |
| 05 002900 001 | 254 | 05 003075 001 | 128 | 05 003384 001 | 108 | 05 003471 001 | 73 |
| 05 002901 001 | 251 | 05 003080 001 | 130 | 05 003385 001 | 108 | 05 003472 001 | 77 |
| 05 002910 001 | 255 | 05 003081 001 | 130 | 05 003386 001 | 108 | 05 003474 001 | 77 |
| 05 002913 001 | 255 | 05 003082 001 | 130 | 05 003387 001 | 108 | 05 003475 001 | 77 |
| 05 002920 001 | 255 | 05 003083 001 | 130 | 05 003388 001 | 108 | 05 003484 001 | 76 |
| 05 002923 001 | 255 | 05 003084 001 | 130 | 05 003389 001 | 108 | 05 003499 001 | 102 |
| 05 002926 001 | 255 | 05 003085 001 | 130 | 05 003390 001 | 106 | 05 003500 001 | 98 |
| 05 002930 001 | 255 | 05 003086 001 | 130 | 05 003391 001 | 106 | 05 003501 001 | 102 |
| 05 002933 001 | 255 | 05 003087 001 | 130 | 05 003392 001 | 106 | 05 003502 001 | 102 |
| 05 002936 001 | 255 | 05 003088 001 | 130 | 05 003393 001 | 106 | 05 003503 001 | 102 |
| 05 002938 001 | 255 | 05 003089 001 | 130 | 05 003400 001 | 79 | 05 003504 001 | 102 |
| 05 002940 001 | 255 | 05 003090 001 | 130 | 05 003401 001 | 79 | 05 003505 001 | 102 |

| kod | strona | kod | strona | kod | strona | kod | strona |
|---------------|---------------|---------------|---------------|---------------|---------------|---------------|---------------|
| 05 003506 001 | 102 | 05 003582 001 | 134 | 05 003670 001 | 173 | 05 003827 001 | 152 |
| 05 003507 001 | 102 | 05 003583 001 | 134 | 05 003675 001 | 173 | 05 003828 001 | 152 |
| 05 003508 001 | 102 | 05 003584 001 | 134 | 05 003684 001 | 173 | 05 003829 001 | 152 |
| 05 003509 001 | 102 | 05 003585 001 | 134 | 05 003685 001 | 173 | 05 003830 001 | 150 |
| 05 003510 001 | 102 | 05 003590 001 | 134 | 05 003690 001 | 173 | 05 003831 001 | 150 |
| 05 003511 001 | 102 | 05 003591 001 | 133 | 05 003692 001 | 160 | 05 003832 001 | 150 |
| 05 003512 001 | 102 | 05 003592 001 | 133 | 05 003695 001 | 161 | 05 003833 001 | 150 |
| 05 003513 001 | 102 | 05 003594 001 | 114 | 05 003696 001 | 161 | 05 003834 001 | 150 |
| 05 003514 001 | 102 | 05 003596 001 | 114 | 05 003697 001 | 161 | 05 003835 001 | 150 |
| 05 003515 001 | 102 | 05 003600 001 | 138 | 05 003717 001 | 102 | 05 003836 001 | 150 |
| 05 003516 001 | 102 | 05 003601 001 | 145 | 05 003718 001 | 102 | 05 003837 001 | 150 |
| 05 003517 001 | 102 | 05 003602 001 | 145 | 05 003719 001 | 102 | 05 003838 001 | 150 |
| 05 003518 001 | 102 | 05 003603 001 | 145 | 05 003720 001 | 102 | 05 003840 001 | 152 |
| 05 003519 001 | 102 | 05 003604 001 | 145 | 05 003721 001 | 102 | 05 003841 001 | 152 |
| 05 003520 001 | 102 | 05 003605 001 | 145 | 05 003722 001 | 102 | 05 003842 001 | 152 |
| 05 003521 001 | 102 | 05 003606 001 | 145 | 05 003723 001 | 102 | 05 003843 001 | 152 |
| 05 003522 001 | 102 | 05 003607 001 | 145 | 05 003724 001 | 102 | 05 003844 001 | 152 |
| 05 003523 001 | 102 | 05 003608 001 | 145 | 05 003725 001 | 102 | 05 003845 001 | 152 |
| 05 003524 001 | 110 | 05 003609 001 | 145 | 05 003726 001 | 102 | 05 003850 001 | 150 |
| 05 003525 001 | 110 | 05 003610 001 | 145 | 05 003727 001 | 102 | 05 003851 001 | 150 |
| 05 003526 001 | 110 | 05 003611 001 | 145 | 05 003728 001 | 102 | 05 003852 001 | 150 |
| 05 003527 001 | 111 | 05 003612 001 | 145 | 05 003729 001 | 102 | 05 003853 001 | 150 |
| 05 003528 001 | 110 | 05 003613 001 | 145 | 05 003730 001 | 145 | 05 003854 001 | 150 |
| 05 003529 001 | 111 | 05 003614 001 | 145 | 05 003731 001 | 145 | 05 003855 001 | 150 |
| 05 003530 001 | 110 | 05 003615 001 | 145 | 05 003732 001 | 145 | 05 003856 001 | 150 |
| 05 003531 001 | 109 | 05 003616 001 | 145 | 05 003733 001 | 145 | 05 003857 001 | 150 |
| 05 003533 001 | 96 | 05 003617 001 | 145 | 05 003734 001 | 145 | 05 003858 001 | 150 |
| 05 003535 001 | 97 | 05 003618 001 | 145 | 05 003735 001 | 145 | 05 003880 001 | 103 |
| 05 003536 001 | 112 | 05 003619 001 | 145 | 05 003736 001 | 145 | 05 003881 001 | 108 |
| 05 003550 001 | 115 | 05 003620 001 | 145 | 05 003737 001 | 145 | 05 003882 001 | 107 |
| 05 003551 001 | 122 | 05 003621 001 | 145 | 05 003738 001 | 145 | 05 003883 001 | 103 |
| 05 003552 001 | 122 | 05 003622 001 | 145 | 05 003739 001 | 145 | 05 003884 001 | 104 |
| 05 003553 001 | 122 | 05 003623 001 | 145 | 05 003740 001 | 123 | 05 003890 001 | 111 |
| 05 003554 001 | 122 | 05 003624 001 | 145 | 05 003741 001 | 123 | 05 003891 001 | 111 |
| 05 003555 001 | 122 | 05 003625 001 | 145 | 05 003742 001 | 123 | 05 003892 001 | 161 |
| 05 003556 001 | 122 | 05 003626 001 | 145 | 05 003743 001 | 123 | 05 003893 001 | 162 |
| 05 003557 001 | 122 | 05 003627 001 | 145 | 05 003744 001 | 123 | 05 003970 001 | 124 |
| 05 003558 001 | 122 | 05 003628 001 | 145 | 05 003745 001 | 123 | 05 003971 001 | 131 |
| 05 003559 001 | 122 | 05 003629 001 | 145 | 05 003746 001 | 123 | 05 003972 001 | 129 |
| 05 003560 001 | 122 | 05 003630 001 | 145 | 05 003747 001 | 123 | 05 003973 001 | 125 |
| 05 003561 001 | 122 | 05 003631 001 | 145 | 05 003748 001 | 123 | 05 003974 001 | 132 |
| 05 003562 001 | 122 | 05 003632 001 | 145 | 05 003749 001 | 123 | 05 003980 001 | 135 |
| 05 003563 001 | 122 | 05 003633 001 | 145 | 05 003750 001 | 123 | 05 003981 001 | 135 |
| 05 003564 001 | 122 | 05 003634 001 | 145 | 05 003751 001 | 123 | 05 003982 001 | 89 |
| 05 003565 001 | 122 | 05 003635 001 | 145 | 05 003752 001 | 123 | 05 003990 001 | 78 |
| 05 003566 001 | 122 | 05 003636 001 | 155 | 05 003753 001 | 123 | 05 003991 001 | 67 |
| 05 003567 001 | 122 | 05 003637 001 | 155 | 05 003755 001 | 94 | 05 003995 001 | 146 |
| 05 003568 001 | 122 | 05 003638 001 | 154 | 05 003756 001 | 101 | 05 003996 001 | 153 |
| 05 003569 001 | 122 | 05 003639 001 | 155 | 05 003760 001 | 180 | 05 003997 001 | 150 |
| 05 003570 001 | 122 | 05 003640 001 | 155 | 05 003765 001 | 180 | 05 004003 001 | 100 |
| 05 003571 001 | 122 | 05 003641 001 | 155 | 05 003780 001 | 139 | 05 004004 001 | 101 |
| 05 003572 001 | 122 | 05 003642 001 | 154 | 05 003781 001 | 140 | 05 004016 001 | 95 |
| 05 003573 001 | 122 | 05 003643 001 | 154 | 05 003785 001 | 121 | 05 004017 001 | 99 |
| 05 003574 001 | 122 | 05 003645 001 | 137 | 05 003793 001 | 173 | 05 004018 001 | 100 |
| 05 003575 001 | 122 | 05 003647 001 | 138 | 05 003820 001 | 152 | 05 004019 001 | 95 |
| 05 003576 001 | 122 | 05 003660 001 | 172 | 05 003821 001 | 152 | 05 004020 001 | 99 |
| 05 003577 001 | 122 | 05 003665 001 | 173 | 05 003822 001 | 152 | 05 004021 001 | 101 |
| 05 003578 001 | 122 | 05 003666 001 | 173 | 05 003823 001 | 152 | 05 004033 001 | 119 |
| 05 003579 001 | 122 | 05 003667 001 | 173 | 05 003824 001 | 152 | 05 004034 001 | 121 |
| 05 003580 001 | 122 | 05 003668 001 | 173 | 05 003825 001 | 152 | 05 004046 001 | 113 |
| 05 003581 001 | 134 | 05 003669 001 | 173 | 05 003826 001 | 152 | 05 004047 001 | 118 |

Indeks kodów

| kod | strona | kod | strona | kod | strona | kod | strona |
|---------------|--------|---------------|--------|---------------|--------|---------------|--------|
| 05 004048 001 | 120 | 05 004407 001 | 80 | 05 004563 001 | 148 | 05 004964 001 | 89 |
| 05 004049 001 | 113 | 05 004408 001 | 80 | 05 004565 001 | 149 | 05 004965 001 | 89 |
| 05 004050 001 | 119 | 05 004413 001 | 80 | 05 004570 001 | 142 | 05 004966 001 | 87 |
| 05 004051 001 | 121 | 05 004414 001 | 80 | 05 004571 001 | 142 | 05 004970 001 | 86 |
| 05 004063 001 | 141 | 05 004420 001 | 83 | 05 004572 001 | 142 | 05 004980 001 | 91 |
| 05 004064 001 | 142 | 05 004421 001 | 83 | 05 004573 001 | 142 | 05 004981 001 | 91 |
| 05 004076 001 | 136 | 05 004422 001 | 83 | 05 004574 001 | 142 | 05 005080 001 | 388 |
| 05 004077 001 | 140 | 05 004423 001 | 83 | 05 004575 001 | 142 | 05 005081 001 | 388 |
| 05 004078 001 | 141 | 05 004424 001 | 83 | 05 004576 001 | 142 | 05 005090 001 | 388 |
| 05 004079 001 | 137 | 05 004431 001 | 82 | 05 004577 001 | 142 | 05 005091 001 | 388 |
| 05 004080 001 | 141 | 05 004432 001 | 82 | 05 004578 001 | 142 | 05 005120 001 | 86 |
| 05 004081 001 | 142 | 05 004433 001 | 82 | 05 004580 001 | 143 | 05 005300 001 | 62 |
| 05 004090 001 | 139 | 05 004434 001 | 82 | 05 004590 001 | 147 | 05 005305 001 | 62 |
| 05 004095 001 | 139 | 05 004436 001 | 82 | 05 004591 001 | 147 | 05 005310 001 | 62 |
| 05 004170 001 | 168 | 05 004447 001 | 82 | 05 004592 001 | 147 | 05 005315 001 | 62 |
| 05 004171 001 | 225 | 05 004448 001 | 82 | 05 004595 001 | 148 | 05 005320 001 | 62 |
| 05 004172 001 | 169 | 05 004455 001 | 81 | 05 004780 001 | 61 | 05 005325 001 | 62 |
| 05 004173 001 | 200 | 05 004456 001 | 81 | 05 004781 001 | 61 | 05 005330 001 | 62 |
| 05 004174 001 | 46 | 05 004500 001 | 105 | 05 004782 001 | 61 | 05 005335 001 | 62 |
| 05 004175 001 | 115 | 05 004501 001 | 105 | 05 004783 001 | 61 | 05 005340 001 | 62 |
| 05 004176 001 | 133 | 05 004502 001 | 105 | 05 004784 001 | 61 | 05 005400 001 | 104 |
| 05 004177 001 | 171 | 05 004503 001 | 105 | 05 004830 001 | 144 | 05 005410 001 | 106 |
| 05 004178 001 | 184 | 05 004504 001 | 105 | 05 004831 001 | 144 | 05 005420 001 | 104 |
| 05 004179 001 | 239 | 05 004505 001 | 105 | 05 004832 001 | 144 | 05 005430 001 | 125 |
| 05 004180 001 | 391 | 05 004506 001 | 105 | 05 004833 001 | 144 | 05 005440 001 | 127 |
| 05 004181 001 | 184 | 05 004507 001 | 105 | 05 004834 001 | 144 | 05 005450 001 | 126 |
| 05 004182 001 | 31 | 05 004508 001 | 105 | 05 004835 001 | 144 | 05 005451 001 | 123 |
| 05 004183 001 | 170 | 05 004509 001 | 105 | 05 004836 001 | 144 | 05 005452 001 | 124 |
| 05 004184 001 | 31 | 05 004510 001 | 105 | 05 004837 001 | 144 | 05 005460 001 | 151 |
| 05 004185 001 | 239 | 05 004511 001 | 105 | 05 004838 001 | 144 | 05 005470 001 | 149 |
| 05 004190 001 | 28 | 05 004512 001 | 105 | 05 004839 001 | 144 | 05 005480 001 | 146 |
| 05 004201 001 | 153 | 05 004525 001 | 105 | 05 004840 001 | 144 | 05 005490 001 | 143 |
| 05 004202 001 | 151 | 05 004530 001 | 126 | 05 004841 001 | 144 | 05 005500 001 | 122 |
| 05 004203 001 | 147 | 05 004531 001 | 126 | 05 004900 001 | 88 | 05 005501 001 | 122 |
| 05 004210 001 | 153 | 05 004532 001 | 126 | 05 004901 001 | 88 | 05 005502 001 | 122 |
| 05 004211 001 | 151 | 05 004533 001 | 126 | 05 004902 001 | 88 | 05 005503 001 | 122 |
| 05 004212 001 | 152 | 05 004534 001 | 126 | 05 004903 001 | 88 | 05 005504 001 | 122 |
| 05 004280 001 | 156 | 05 004535 001 | 126 | 05 004920 001 | 88 | 05 005505 001 | 122 |
| 05 004281 001 | 157 | 05 004536 001 | 126 | 05 004921 001 | 88 | 05 005506 001 | 122 |
| 05 004282 001 | 156 | 05 004537 001 | 126 | 05 004922 001 | 88 | 05 005507 001 | 122 |
| 05 004283 001 | 158 | 05 004538 001 | 126 | 05 004923 001 | 88 | 05 005508 001 | 122 |
| 05 004284 001 | 159 | 05 004539 001 | 126 | 05 004924 001 | 88 | 05 005509 001 | 122 |
| 05 004285 001 | 159 | 05 004540 001 | 126 | 05 004925 001 | 88 | 05 005510 001 | 122 |
| 05 004310 001 | 63 | 05 004541 001 | 126 | 05 004930 001 | 87 | 05 005511 001 | 122 |
| 05 004313 001 | 22 | 05 004542 001 | 126 | 05 004940 001 | 88 | 05 005512 001 | 122 |
| 05 004350 001 | 270 | 05 004543 001 | 126 | 05 004941 001 | 88 | 05 005513 001 | 122 |
| 05 004351 001 | 270 | 05 004544 001 | 126 | 05 004942 001 | 88 | 05 005514 001 | 122 |
| 05 004351 001 | 274 | 05 004545 001 | 127 | 05 004950 001 | 88 | 05 005515 001 | 122 |
| 05 004352 001 | 271 | 05 004550 001 | 148 | 05 004951 001 | 88 | 05 005516 001 | 122 |
| 05 004353 001 | 271 | 05 004551 001 | 148 | 05 004952 001 | 88 | 05 005517 001 | 122 |
| 05 004354 001 | 271 | 05 004552 001 | 148 | 05 004953 001 | 88 | 05 005518 001 | 122 |
| 05 004355 001 | 272 | 05 004553 001 | 148 | 05 004954 001 | 88 | 05 005519 001 | 122 |
| 05 004356 001 | 272 | 05 004554 001 | 148 | 05 004955 001 | 88 | 05 005520 001 | 122 |
| 05 004357 001 | 271 | 05 004555 001 | 148 | 05 004956 001 | 88 | 05 005521 001 | 122 |
| 05 004400 001 | 79 | 05 004556 001 | 148 | 05 004957 001 | 88 | 05 005522 001 | 122 |
| 05 004401 001 | 79 | 05 004557 001 | 148 | 05 004958 001 | 88 | 05 005523 001 | 122 |
| 05 004402 001 | 79 | 05 004558 001 | 148 | 05 004959 001 | 88 | 05 005524 001 | 122 |
| 05 004403 001 | 79 | 05 004559 001 | 148 | 05 004960 001 | 88 | 05 005525 001 | 122 |
| 05 004404 001 | 79 | 05 004560 001 | 148 | 05 004961 001 | 88 | 05 005526 001 | 122 |
| 05 004405 001 | 79 | 05 004561 001 | 148 | 05 004962 001 | 88 | 05 005530 001 | 116 |
| 05 004406 001 | 80 | 05 004562 001 | 148 | 05 004963 001 | 88 | 05 005531 001 | 117 |

| kod | strona | kod | strona | kod | strona | kod | strona |
|---------------|---------------|---------------|---------------|---------------|---------------|---------------|---------------|
| 05 005540 001 | 117 | 05 006617 001 | 73 | 05 008861 001 | 20 | 05 018164 001 | 232 |
| 05 005655 001 | 62 | 05 006618 001 | 70 | 05 008862 001 | 20 | 05 018165 001 | 232 |
| 05 006100 001 | 58 | 05 006619 001 | 71 | 05 008863 001 | 20 | 05 018166 001 | 232 |
| 05 006105 001 | 58 | 05 007610 001 | 12 | 05 008864 001 | 20 | 05 018167 001 | 232 |
| 05 006110 001 | 58 | 05 007620 001 | 12 | 05 008870 001 | 27 | 05 018168 001 | 232 |
| 05 006115 001 | 58 | 05 007621 001 | 12 | 05 008871 001 | 27 | 05 018169 001 | 232 |
| 05 006116 001 | 58 | 05 007635 001 | 12 | 05 008872 001 | 27 | 05 018170 001 | 232 |
| 05 006120 001 | 58 | 05 007640 001 | 12 | 05 008873 001 | 237 | 05 018171 001 | 233 |
| 05 006121 001 | 58 | 05 007670 001 | 12 | 05 008874 001 | 237 | 05 018172 001 | 233 |
| 05 006125 001 | 58 | 05 007671 001 | 12 | 05 008875 001 | 237 | 05 018173 001 | 233 |
| 05 006126 001 | 58 | 05 007672 001 | 12 | 05 008876 001 | 27 | 05 018260 001 | 8 |
| 05 006130 001 | 58 | 05 007673 001 | 12 | 05 008877 001 | 237 | 05 018262 001 | 8 |
| 05 006135 001 | 58 | 05 007674 001 | 12 | 05 008878 001 | 237 | 05 018264 001 | 8 |
| 05 006140 001 | 58 | 05 007675 001 | 12 | 05 008880 001 | 250 | 05 018266 001 | 8 |
| 05 006145 001 | 63 | 05 007676 001 | 12 | 05 008881 001 | 55 | 05 018268 001 | 8 |
| 05 006147 001 | 63 | 05 007677 001 | 12 | 05 008882 001 | 55 | 05 018270 001 | 8 |
| 05 006148 001 | 63 | 05 007680 001 | 22 | 05 008883 001 | 236 | 05 018272 001 | 8 |
| 05 006150 001 | 59 | 05 007681 001 | 23 | 05 008884 001 | 236 | 05 018274 001 | 8 |
| 05 006152 001 | 59 | 05 008006 001 | 11 | 05 008885 001 | 236 | 05 018282 001 | 10 |
| 05 006153 001 | 59 | 05 008007 001 | 11 | 05 008886 001 | 236 | 05 018283 001 | 10 |
| 05 006154 001 | 59 | 05 008008 001 | 11 | 05 009305 001 | 14 | 05 018287 001 | 10 |
| 05 006156 001 | 59 | 05 008009 001 | 11 | 05 009310 001 | 14 | 05 018300 001 | 8 |
| 05 006158 001 | 59 | 05 008015 001 | 11 | 05 009312 001 | 14 | 05 018301 001 | 8 |
| 05 006159 001 | 59 | 05 008027 001 | 11 | 05 009313 001 | 14 | 05 018302 001 | 8 |
| 05 006160 001 | 59 | 05 008055 001 | 11 | 05 009315 001 | 14 | 05 020012 001 | 178 |
| 05 006162 001 | 59 | 05 008060 001 | 11 | 05 009317 001 | 14 | 05 020013 001 | 178 |
| 05 006163 001 | 59 | 05 008061 001 | 11 | 05 009319 001 | 14 | 05 020014 001 | 177 |
| 05 006164 001 | 59 | 05 008100 001 | 26 | 05 009320 001 | 14 | 05 020015 001 | 177 |
| 05 006165 001 | 59 | 05 008101 001 | 18 | 05 009325 001 | 14 | 05 020016 001 | 177 |
| 05 006166 001 | 59 | 05 008102 001 | 18 | 05 009340 001 | 13 | 05 020022 001 | 178 |
| 05 006168 001 | 59 | 05 008705 001 | 13 | 05 009341 001 | 13 | 05 020064 001 | 179 |
| 05 006169 001 | 61 | 05 008706 001 | 13 | 05 009342 001 | 13 | 05 020065 001 | 179 |
| 05 006170 001 | 61 | 05 008710 001 | 13 | 05 009343 001 | 13 | 05 020066 001 | 179 |
| 05 006172 001 | 61 | 05 008712 001 | 13 | 05 017005 001 | 9 | 05 020067 001 | 179 |
| 05 006174 001 | 61 | 05 008715 001 | 13 | 05 017010 001 | 9 | 05 020068 001 | 179 |
| 05 006176 001 | 61 | 05 008720 001 | 13 | 05 017015 001 | 9 | 05 020069 001 | 179 |
| 05 006177 001 | 61 | 05 008723 001 | 13 | 05 017020 001 | 9 | 05 020070 001 | 179 |
| 05 006178 001 | 61 | 05 008725 001 | 13 | 05 017040 001 | 9 | 05 020071 001 | 179 |
| 05 006179 001 | 61 | 05 008730 001 | 13 | 05 017041 001 | 9 | 05 020072 001 | 179 |
| 05 006181 001 | 61 | 05 008735 001 | 13 | 05 017050 001 | 9 | 05 020073 001 | 179 |
| 05 006182 001 | 61 | 05 008740 001 | 13 | 05 017052 001 | 9 | 05 020074 001 | 179 |
| 05 006183 001 | 61 | 05 008750 001 | 13 | 05 017054 001 | 9 | 05 020075 001 | 179 |
| 05 006184 001 | 61 | 05 008751 001 | 13 | 05 017056 001 | 9 | 05 020076 001 | 179 |
| 05 006190 001 | 60 | 05 008752 001 | 13 | 05 018100 001 | 232 | 05 020077 001 | 179 |
| 05 006191 001 | 60 | 05 008753 001 | 13 | 05 018110 001 | 231 | 05 020078 001 | 179 |
| 05 006380 001 | 60 | 05 008840 001 | 19 | 05 018111 001 | 231 | 05 020079 001 | 179 |
| 05 006381 001 | 60 | 05 008841 001 | 19 | 05 018140 001 | 233 | 05 020080 001 | 179 |
| 05 006440 001 | 58 | 05 008842 001 | 19 | 05 018141 001 | 233 | 05 020081 001 | 179 |
| 05 006441 001 | 58 | 05 008843 001 | 19 | 05 018142 001 | 233 | 05 020082 001 | 179 |
| 05 006442 001 | 58 | 05 008844 001 | 19 | 05 018150 001 | 233 | 05 020090 001 | 180 |
| 05 006450 001 | 59 | 05 008850 001 | 20 | 05 018151 001 | 233 | 05 020091 001 | 180 |
| 05 006451 001 | 59 | 05 008851 001 | 20 | 05 018152 001 | 233 | 05 020092 001 | 181 |
| 05 006455 001 | 60 | 05 008852 001 | 20 | 05 018153 001 | 233 | 05 020093 001 | 180 |
| 05 006456 001 | 60 | 05 008853 001 | 20 | 05 018154 001 | 233 | 05 020099 001 | 187 |
| 05 006460 001 | 60 | 05 008854 001 | 20 | 05 018155 001 | 233 | 05 020100 001 | 187 |
| 05 006461 001 | 60 | 05 008855 001 | 20 | 05 018156 001 | 233 | 05 020101 001 | 188 |
| 05 006465 001 | 61 | 05 008856 001 | 20 | 05 018157 001 | 233 | 05 020102 001 | 188 |
| 05 006466 001 | 61 | 05 008857 001 | 20 | 05 018160 001 | 232 | 05 020103 001 | 187 |
| 05 006470 001 | 65 | 05 008858 001 | 20 | 05 018161 001 | 232 | 05 020104 001 | 188 |
| 05 006480 001 | 64 | 05 008859 001 | 20 | 05 018162 001 | 232 | 05 020110 001 | 188 |
| 05 006611 001 | 75 | 05 008860 001 | 20 | 05 018163 001 | 232 | 05 020129 001 | 58 |

Indeks kodów

| kod | strona | kod | strona | kod | strona | kod | strona |
|---------------|--------|---------------|--------|---------------|--------|---------------|--------|
| 05 020131 001 | 59 | 05 020502 001 | 181 | 05 022067 001 | 204 | 05 022654 001 | 203 |
| 05 020132 001 | 61 | 05 020503 001 | 181 | 05 022068 001 | 204 | 05 022655 001 | 203 |
| 05 020133 001 | 59 | 05 020504 001 | 181 | 05 022070 001 | 204 | 05 022656 001 | 203 |
| 05 020134 001 | 61 | 05 020505 001 | 181 | 05 022071 001 | 204 | 05 022657 001 | 203 |
| 05 020150 001 | 90 | 05 020506 001 | 181 | 05 022072 001 | 204 | 05 022658 001 | 203 |
| 05 020151 001 | 91 | 05 020507 001 | 181 | 05 022073 001 | 204 | 05 022659 001 | 203 |
| 05 020152 001 | 91 | 05 021005 001 | 205 | 05 022074 001 | 204 | 05 022660 001 | 201 |
| 05 020153 001 | 91 | 05 021010 001 | 205 | 05 022076 001 | 204 | 05 022661 001 | 201 |
| 05 020170 001 | 90 | 05 021015 001 | 205 | 05 022078 001 | 204 | 05 022662 001 | 201 |
| 05 020171 001 | 404 | 05 021020 001 | 205 | 05 022079 001 | 204 | 05 022663 001 | 201 |
| 05 020172 001 | 403 | 05 021025 001 | 205 | 05 022080 001 | 204 | 05 022664 001 | 201 |
| 05 020173 001 | 403 | 05 021030 001 | 205 | 05 022081 001 | 204 | 05 022665 001 | 201 |
| 05 020190 001 | 181 | 05 021035 001 | 205 | 05 022082 001 | 204 | 05 022666 001 | 201 |
| 05 020198 001 | 181 | 05 021040 001 | 205 | 05 022086 001 | 197 | 05 022667 001 | 201 |
| 05 020199 001 | 181 | 05 021045 001 | 205 | 05 022087 001 | 196 | 05 022668 001 | 201 |
| 05 020200 001 | 181 | 05 021050 001 | 205 | 05 022089 001 | 193 | 05 022669 001 | 192 |
| 05 020201 001 | 181 | 05 021055 001 | 205 | 05 022095 001 | 204 | 05 022670 001 | 203 |
| 05 020202 001 | 181 | 05 021060 001 | 205 | 05 022096 001 | 204 | 05 022671 001 | 203 |
| 05 020203 001 | 181 | 05 021065 001 | 205 | 05 022101 001 | 198 | 05 022672 001 | 203 |
| 05 020204 001 | 181 | 05 021070 001 | 205 | 05 022102 001 | 198 | 05 022673 001 | 203 |
| 05 020205 001 | 181 | 05 021075 001 | 205 | 05 022120 001 | 205 | 05 022674 001 | 203 |
| 05 020206 001 | 181 | 05 021080 001 | 205 | 05 022121 001 | 205 | 05 022675 001 | 203 |
| 05 020207 001 | 181 | 05 021085 001 | 205 | 05 022122 001 | 205 | 05 022676 001 | 203 |
| 05 020208 001 | 181 | 05 021090 001 | 205 | 05 022123 001 | 205 | 05 022677 001 | 203 |
| 05 020209 001 | 181 | 05 021095 001 | 205 | 05 022124 001 | 205 | 05 022678 001 | 203 |
| 05 020210 001 | 181 | 05 021406 001 | 197 | 05 022125 001 | 205 | 05 022680 001 | 209 |
| 05 020211 001 | 181 | 05 021600 001 | 205 | 05 022130 001 | 196 | 05 022681 001 | 209 |
| 05 020212 001 | 181 | 05 021605 001 | 205 | 05 022171 001 | 200 | 05 022682 001 | 209 |
| 05 020213 001 | 181 | 05 021610 001 | 205 | 05 022181 001 | 198 | 05 022683 001 | 209 |
| 05 020214 001 | 181 | 05 021615 001 | 205 | 05 022200 001 | 202 | 05 022684 001 | 209 |
| 05 020215 001 | 181 | 05 021620 001 | 205 | 05 022201 001 | 202 | 05 022685 001 | 209 |
| 05 020216 001 | 181 | 05 021625 001 | 205 | 05 022202 001 | 202 | 05 022686 001 | 209 |
| 05 020217 001 | 181 | 05 021630 001 | 205 | 05 022203 001 | 202 | 05 022687 001 | 209 |
| 05 020218 001 | 181 | 05 021632 001 | 205 | 05 022204 001 | 202 | 05 022688 001 | 209 |
| 05 020219 001 | 181 | 05 021635 001 | 205 | 05 022205 001 | 202 | 05 022689 001 | 207 |
| 05 020220 001 | 181 | 05 021640 001 | 205 | 05 022210 001 | 193 | 05 022693 001 | 201 |
| 05 020221 001 | 182 | 05 021645 001 | 205 | 05 022534 001 | 196 | 05 022694 001 | 201 |
| 05 020228 001 | 185 | 05 021721 001 | 199 | 05 022600 001 | 203 | 05 022695 001 | 201 |
| 05 020229 001 | 186 | 05 021728 001 | 199 | 05 022602 001 | 203 | 05 022696 001 | 201 |
| 05 020230 001 | 183 | 05 021737 001 | 197 | 05 022604 001 | 203 | 05 022697 001 | 201 |
| 05 020231 001 | 183 | 05 021909 001 | 196 | 05 022606 001 | 203 | 05 022698 001 | 201 |
| 05 020232 001 | 182 | 05 021909 001 | 274 | 05 022608 001 | 203 | 05 022699 001 | 192 |
| 05 020233 001 | 186 | 05 022040 001 | 204 | 05 022610 001 | 203 | 05 022700 001 | 202 |
| 05 020234 001 | 186 | 05 022041 001 | 204 | 05 022612 001 | 203 | 05 022701 001 | 202 |
| 05 020235 001 | 186 | 05 022042 001 | 204 | 05 022614 001 | 203 | 05 022702 001 | 202 |
| 05 020240 001 | 185 | 05 022043 001 | 204 | 05 022616 001 | 203 | 05 022703 001 | 202 |
| 05 020241 001 | 183 | 05 022044 001 | 204 | 05 022630 001 | 203 | 05 022704 001 | 202 |
| 05 020259 001 | 180 | 05 022045 001 | 204 | 05 022631 001 | 203 | 05 022705 001 | 202 |
| 05 020260 001 | 180 | 05 022046 001 | 204 | 05 022632 001 | 203 | 05 022706 001 | 202 |
| 05 020261 001 | 180 | 05 022047 001 | 204 | 05 022633 001 | 203 | 05 022708 001 | 202 |
| 05 020262 001 | 180 | 05 022048 001 | 204 | 05 022634 001 | 203 | 05 022709 001 | 202 |
| 05 020263 001 | 180 | 05 022050 001 | 204 | 05 022635 001 | 203 | 05 022710 001 | 202 |
| 05 020264 001 | 180 | 05 022052 001 | 204 | 05 022636 001 | 203 | 05 022711 001 | 202 |
| 05 020302 001 | 183 | 05 022054 001 | 204 | 05 022637 001 | 203 | 05 022712 001 | 202 |
| 05 020310 001 | 189 | 05 022056 001 | 204 | 05 022638 001 | 203 | 05 022713 001 | 202 |
| 05 020311 001 | 189 | 05 022058 001 | 204 | 05 022639 001 | 195 | 05 022714 001 | 202 |
| 05 020312 001 | 189 | 05 022060 001 | 204 | 05 022640 001 | 195 | 05 022715 001 | 202 |
| 05 020313 001 | 189 | 05 022062 001 | 204 | 05 022641 001 | 195 | 05 022716 001 | 202 |
| 05 020314 001 | 189 | 05 022063 001 | 204 | 05 022651 001 | 203 | 05 022717 001 | 202 |
| 05 020500 001 | 181 | 05 022064 001 | 204 | 05 022652 001 | 203 | 05 022718 001 | 202 |
| 05 020501 001 | 181 | 05 022066 001 | 204 | 05 022653 001 | 203 | 05 022720 001 | 192 |

| kod | strona | kod | strona | kod | strona | kod | strona | | | | |
|------------|---------------|------------|---------------|------------|---------------|------------|---------------|-----|-----------|-----|-----|
| 05 022721 | 001 | 193 | 05 023351 | 001 | 40 | 05 024015 | 001 | 211 | 05 024462 | 001 | 211 |
| 05 022728 | 001 | 57 | 05 023352 | 001 | 40 | 05 024020 | 001 | 211 | 05 024463 | 001 | 211 |
| 05 022729 | 001 | 56 | 05 023353 | 001 | 40 | 05 024100 | 001 | 211 | 05 024464 | 001 | 210 |
| 05 022730 | 001 | 56 | 05 023354 | 001 | 40 | 05 024105 | 001 | 211 | 05 024465 | 001 | 210 |
| 05 022731 | 001 | 56 | 05 023355 | 001 | 40 | 05 024160 | 001 | 211 | 05 024466 | 001 | 210 |
| 05 022732 | 001 | 56 | 05 023356 | 001 | 40 | 05 024161 | 001 | 211 | 05 024467 | 001 | 210 |
| 05 022733 | 001 | 56 | 05 023357 | 001 | 40 | 05 024162 | 001 | 211 | 05 024468 | 001 | 210 |
| 05 022734 | 001 | 56 | 05 023358 | 001 | 40 | 05 024163 | 001 | 211 | 05 024469 | 001 | 210 |
| 05 022740 | 001 | 56 | 05 023359 | 001 | 40 | 05 024164 | 001 | 211 | 05 024470 | 001 | 207 |
| 05 022741 | 001 | 56 | 05 023360 | 001 | 40 | 05 024165 | 001 | 211 | 05 024471 | 001 | 209 |
| 05 022745 | 001 | 57 | 05 023361 | 001 | 40 | 05 024166 | 001 | 211 | 05 024472 | 001 | 209 |
| 05 022760 | 001 | 57 | 05 023362 | 001 | 40 | 05 024167 | 001 | 211 | 05 024473 | 001 | 209 |
| 05 022761 | 001 | 57 | 05 023363 | 001 | 40 | 05 024168 | 001 | 211 | 05 024474 | 001 | 209 |
| 05 022762 | 001 | 57 | 05 023364 | 001 | 40 | 05 024170 | 001 | 209 | 05 024475 | 001 | 209 |
| 05 022763 | 001 | 57 | 05 023365 | 001 | 40 | 05 024171 | 001 | 209 | 05 024476 | 001 | 209 |
| 05 022764 | 001 | 57 | 05 023366 | 001 | 40 | 05 024172 | 001 | 209 | 05 024477 | 001 | 209 |
| 05 022765 | 001 | 57 | 05 023367 | 001 | 40 | 05 024173 | 001 | 209 | 05 024478 | 001 | 209 |
| 05 022766 | 001 | 57 | 05 023368 | 001 | 40 | 05 024174 | 001 | 209 | 05 024479 | 001 | 209 |
| 05 022767 | 001 | 57 | 05 023369 | 001 | 40 | 05 024175 | 001 | 209 | 05 024480 | 001 | 207 |
| 05 022795 | 001 | 15 | 05 023370 | 001 | 40 | 05 024176 | 001 | 209 | 05 024481 | 001 | 210 |
| 05 022800 | 001 | 15 | 05 023371 | 001 | 40 | 05 024177 | 001 | 209 | 05 024482 | 001 | 210 |
| 05 022805 | 001 | 15 | 05 023372 | 001 | 40 | 05 024178 | 001 | 209 | 05 024483 | 001 | 210 |
| 05 022810 | 001 | 15 | 05 023373 | 001 | 40 | 05 024179 | 001 | 207 | 05 024484 | 001 | 209 |
| 05 022815 | 001 | 15 | 05 023374 | 001 | 40 | 05 024199 | 001 | 211 | 05 024485 | 001 | 209 |
| 05 022820 | 001 | 15 | 05 023375 | 001 | 40 | 05 024200 | 001 | 211 | 05 024486 | 001 | 209 |
| 05 022825 | 001 | 15 | 05 023376 | 001 | 40 | 05 024202 | 001 | 211 | 05 024487 | 001 | 209 |
| 05 022830 | 001 | 15 | 05 023377 | 001 | 40 | 05 024204 | 001 | 211 | 05 024488 | 001 | 209 |
| 05 022835 | 001 | 15 | 05 023378 | 001 | 40 | 05 024206 | 001 | 211 | 05 024489 | 001 | 209 |
| 05 022850 | 001 | 202 | 05 023379 | 001 | 40 | 05 024208 | 001 | 211 | 05 026350 | 001 | 28 |
| 05 022851 | 001 | 202 | 05 023380 | 001 | 40 | 05 024210 | 001 | 211 | 05 026351 | 001 | 28 |
| 05 022852 | 001 | 202 | 05 023381 | 001 | 41 | 05 024242 | 001 | 208 | 05 026352 | 001 | 28 |
| 05 022853 | 001 | 202 | 05 023382 | 001 | 41 | 05 024244 | 001 | 207 | 05 026353 | 001 | 28 |
| 05 022854 | 001 | 202 | 05 023383 | 001 | 41 | 05 024335 | 001 | 208 | 05 026354 | 001 | 28 |
| 05 022855 | 001 | 202 | 05 023384 | 001 | 41 | 05 024350 | 001 | 210 | 05 026360 | 001 | 28 |
| 05 022856 | 001 | 202 | 05 023385 | 001 | 41 | 05 024351 | 001 | 210 | 05 026361 | 001 | 28 |
| 05 022857 | 001 | 202 | 05 023386 | 001 | 41 | 05 024352 | 001 | 210 | 05 026363 | 001 | 28 |
| 05 022858 | 001 | 202 | 05 023387 | 001 | 41 | 05 024353 | 001 | 210 | 05 026372 | 001 | 28 |
| 05 022860 | 001 | 195 | 05 023389 | 001 | 41 | 05 024354 | 001 | 210 | 05 026373 | 001 | 28 |
| 05 022905 | 001 | 15 | 05 023391 | 001 | 41 | 05 024355 | 001 | 210 | 05 026374 | 001 | 28 |
| 05 022910 | 001 | 15 | 05 023393 | 001 | 41 | 05 024356 | 001 | 210 | 05 026382 | 001 | 28 |
| 05 022920 | 001 | 15 | 05 023400 | 001 | 254 | 05 024357 | 001 | 210 | 05 027101 | 001 | 204 |
| 05 023105 | 001 | 14 | 05 023404 | 001 | 41 | 05 024358 | 001 | 210 | 05 027102 | 001 | 204 |
| 05 023107 | 001 | 14 | 05 023450 | 001 | 43 | 05 024400 | 001 | 9 | 05 027103 | 001 | 204 |
| 05 023110 | 001 | 14 | 05 023451 | 001 | 44 | 05 024401 | 001 | 9 | 05 027104 | 001 | 204 |
| 05 023115 | 001 | 14 | 05 023452 | 001 | 45 | 05 024402 | 001 | 9 | 05 027105 | 001 | 204 |
| 05 023120 | 001 | 14 | 05 023453 | 001 | 43 | 05 024403 | 001 | 9 | 05 027106 | 001 | 204 |
| 05 023125 | 001 | 14 | 05 023454 | 001 | 44 | 05 024404 | 001 | 9 | 05 027107 | 001 | 204 |
| 05 023130 | 001 | 14 | 05 023456 | 001 | 45 | 05 024405 | 001 | 9 | 05 027108 | 001 | 204 |
| 05 023330 | 001 | 39 | 05 023460 | 001 | 42 | 05 024410 | 001 | 11 | 05 027109 | 001 | 204 |
| 05 023332 | 001 | 39 | 05 023461 | 001 | 42 | 05 024450 | 001 | 207 | 05 027110 | 001 | 204 |
| 05 023334 | 001 | 40 | 05 023470 | 001 | 229 | 05 024451 | 001 | 210 | 05 027111 | 001 | 204 |
| 05 023338 | 001 | 40 | 05 023471 | 001 | 228 | 05 024452 | 001 | 210 | 05 027201 | 001 | 206 |
| 05 023339 | 001 | 40 | 05 024001 | 001 | 211 | 05 024453 | 001 | 210 | 05 027202 | 001 | 206 |
| 05 023340 | 001 | 40 | 05 024002 | 001 | 211 | 05 024454 | 001 | 210 | 05 027203 | 001 | 206 |
| 05 023342 | 001 | 40 | 05 024003 | 001 | 211 | 05 024455 | 001 | 210 | 05 027204 | 001 | 206 |
| 05 023343 | 001 | 40 | 05 024004 | 001 | 211 | 05 024456 | 001 | 210 | 05 027205 | 001 | 206 |
| 05 023344 | 001 | 40 | 05 024005 | 001 | 211 | 05 024457 | 001 | 210 | 05 027206 | 001 | 206 |
| 05 023346 | 001 | 40 | 05 024008 | 001 | 211 | 05 024458 | 001 | 210 | 05 027207 | 001 | 206 |
| 05 023347 | 001 | 40 | 05 024010 | 001 | 211 | 05 024459 | 001 | 210 | 05 027208 | 001 | 206 |
| 05 023348 | 001 | 40 | 05 024012 | 001 | 211 | 05 024460 | 001 | 208 | 05 027209 | 001 | 206 |
| 05 023350 | 001 | 40 | 05 024013 | 001 | 211 | 05 024461 | 001 | 211 | 05 027210 | 001 | 206 |

Indeks kodów

| kod | strona | kod | strona | kod | strona | kod | strona |
|---------------|--------|---------------|--------|---------------|--------|---------------|--------|
| 05 027211 001 | 206 | 05 028071 001 | 15 | 05 030115 001 | 48 | 05 032063 001 | 8 |
| 05 027212 001 | 206 | 05 028072 001 | 15 | 05 030116 001 | 48 | 05 032070 002 | 7 |
| 05 027213 001 | 206 | 05 028073 001 | 15 | 05 030117 001 | 47 | 05 032071 002 | 7 |
| 05 027214 001 | 206 | 05 028074 001 | 25 | 05 030118 001 | 47 | 05 033404 001 | 29 |
| 05 027215 001 | 206 | 05 028148 001 | 18 | 05 030119 001 | 47 | 05 033600 001 | 68 |
| 05 027405 001 | 29 | 05 028150 001 | 18 | 05 030120 001 | 48 | 05 033601 001 | 68 |
| 05 027450 001 | 49 | 05 028152 001 | 18 | 05 030121 001 | 48 | 05 033606 001 | 68 |
| 05 027455 001 | 29 | 05 028160 001 | 249 | 05 030122 001 | 48 | 05 033607 001 | 68 |
| 05 027456 001 | 35 | 05 028161 001 | 249 | 05 030135 001 | 48 | 05 033608 001 | 68 |
| 05 027910 001 | 387 | 05 028205 001 | 18 | 05 030150 001 | 49 | 05 033613 001 | 68 |
| 05 027911 001 | 387 | 05 028210 001 | 18 | 05 030151 001 | 49 | 05 033614 001 | 68 |
| 05 027912 001 | 387 | 05 028215 001 | 18 | 05 030158 001 | 48 | 05 033629 001 | 69 |
| 05 027913 001 | 387 | 05 028220 001 | 18 | 05 030159 001 | 48 | 05 033630 001 | 69 |
| 05 027930 001 | 387 | 05 028225 001 | 18 | 05 030160 001 | 33 | 05 033631 001 | 69 |
| 05 027931 001 | 387 | 05 028230 001 | 18 | 05 030170 001 | 51 | 05 033636 001 | 69 |
| 05 027932 001 | 387 | 05 029405 001 | 18 | 05 030180 001 | 51 | 05 033637 001 | 69 |
| 05 027933 001 | 387 | 05 029410 001 | 18 | 05 030181 001 | 38 | 05 033638 001 | 69 |
| 05 027934 001 | 387 | 05 029415 001 | 18 | 05 030330 001 | 49 | 05 033639 001 | 69 |
| 05 027935 001 | 387 | 05 029420 001 | 18 | 05 030331 001 | 49 | 05 033647 001 | 69 |
| 05 027936 001 | 388 | 05 029425 001 | 18 | 05 030400 001 | 48 | 05 033648 001 | 69 |
| 05 028000 001 | 16 | 05 029430 001 | 18 | 05 030401 001 | 48 | 05 033655 001 | 69 |
| 05 028001 001 | 16 | 05 029435 001 | 18 | 05 030402 001 | 48 | 05 033656 001 | 69 |
| 05 028002 001 | 16 | 05 029440 001 | 18 | 05 030403 001 | 48 | 05 040001 001 | 254 |
| 05 028003 001 | 16 | 05 029445 001 | 18 | 05 030404 001 | 48 | 05 042605 001 | 337 |
| 05 028004 001 | 16 | 05 029450 001 | 18 | 05 030405 001 | 48 | 05 042655 001 | 337 |
| 05 028005 001 | 16 | 05 029460 001 | 19 | 05 030406 001 | 48 | 05 042665 001 | 337 |
| 05 028008 001 | 16 | 05 029461 001 | 19 | 05 030410 001 | 49 | 05 042670 001 | 336 |
| 05 028010 001 | 16 | 05 029462 001 | 19 | 05 030411 001 | 49 | 05 042671 001 | 336 |
| 05 028012 001 | 16 | 05 029463 001 | 19 | 05 030412 001 | 49 | 05 042672 001 | 336 |
| 05 028013 001 | 16 | 05 029464 001 | 19 | 05 030413 001 | 49 | 05 042673 001 | 336 |
| 05 028015 001 | 16 | 05 029465 001 | 19 | 05 030414 001 | 49 | 05 042674 001 | 336 |
| 05 028020 001 | 16 | 05 029466 001 | 19 | 05 030415 001 | 49 | 05 042680 001 | 336 |
| 05 028029 001 | 17 | 05 029501 001 | 19 | 05 030416 001 | 49 | 05 042705 001 | 337 |
| 05 028030 001 | 17 | 05 029502 001 | 19 | 05 030417 001 | 49 | 05 042715 001 | 337 |
| 05 028031 001 | 17 | 05 029503 001 | 19 | 05 030418 001 | 49 | 05 042750 001 | 337 |
| 05 028032 001 | 17 | 05 029504 001 | 19 | 05 032001 001 | 6 | 05 042755 001 | 337 |
| 05 028033 001 | 17 | 05 029505 001 | 19 | 05 032002 001 | 6 | 05 042760 001 | 337 |
| 05 028034 001 | 17 | 05 029506 001 | 19 | 05 032003 001 | 6 | 05 042765 001 | 337 |
| 05 028035 001 | 17 | 05 029507 001 | 19 | 05 032004 001 | 6 | 05 042768 001 | 337 |
| 05 028036 001 | 17 | 05 029510 001 | 26 | 05 032005 001 | 6 | 05 050005 001 | 103 |
| 05 028037 001 | 17 | 05 030080 001 | 49 | 05 032006 001 | 6 | 05 050205 001 | 335 |
| 05 028038 001 | 17 | 05 030081 001 | 49 | 05 032007 001 | 6 | 05 050210 001 | 335 |
| 05 028040 001 | 388 | 05 030082 001 | 49 | 05 032020 001 | 6 | 05 050215 001 | 335 |
| 05 028041 001 | 388 | 05 030083 001 | 49 | 05 032021 001 | 6 | 05 050220 001 | 335 |
| 05 028042 001 | 388 | 05 030084 001 | 49 | 05 032022 001 | 6 | 05 050510 001 | 335 |
| 05 028043 001 | 388 | 05 030099 001 | 47 | 05 032023 001 | 6 | 05 050650 001 | 335 |
| 05 028044 001 | 388 | 05 030100 001 | 47 | 05 032030 001 | 7 | 05 051005 001 | 250 |
| 05 028045 001 | 388 | 05 030101 001 | 47 | 05 032031 001 | 7 | 05 051010 001 | 21 |
| 05 028046 001 | 388 | 05 030102 001 | 47 | 05 032032 001 | 7 | 05 051011 001 | 22 |
| 05 028048 001 | 15 | 05 030103 001 | 47 | 05 032033 001 | 7 | 05 051012 001 | 20 |
| 05 028049 001 | 15 | 05 030104 001 | 47 | 05 032050 001 | 7 | 05 051016 001 | 216 |
| 05 028050 001 | 15 | 05 030105 001 | 47 | 05 032051 001 | 7 | 05 051017 001 | 217 |
| 05 028051 001 | 15 | 05 030106 001 | 47 | 05 032052 001 | 7 | 05 051019 001 | 217 |
| 05 028052 001 | 15 | 05 030107 001 | 47 | 05 032053 001 | 7 | 05 051021 001 | 217 |
| 05 028053 001 | 15 | 05 030108 001 | 47 | 05 032054 001 | 7 | 05 051023 001 | 217 |
| 05 028054 001 | 15 | 05 030109 001 | 48 | 05 032055 001 | 7 | 05 051024 001 | 218 |
| 05 028055 001 | 15 | 05 030110 001 | 47 | 05 032056 001 | 7 | 05 051025 001 | 218 |
| 05 028056 001 | 15 | 05 030111 001 | 47 | 05 032057 001 | 7 | 05 051028 001 | 218 |
| 05 028059 001 | 25 | 05 030112 001 | 47 | 05 032058 001 | 7 | 05 051030 001 | 252 |
| 05 028062 001 | 25 | 05 030113 001 | 48 | 05 032060 001 | 7 | 05 051031 001 | 252 |
| 05 028070 001 | 15 | 05 030114 001 | 48 | 05 032061 001 | 7 | 05 051032 001 | 219 |

| kod | strona | kod | strona | kod | strona | kod | strona | | | | |
|------------|---------------|------------|---------------|------------|---------------|------------|---------------|-----|-----------|-----|-----|
| 05 051040 | 001 | 251 | 05 056164 | 001 | 352 | 05 056520 | 001 | 282 | 05 057432 | 001 | 358 |
| 05 051041 | 001 | 251 | 05 056168 | 001 | 354 | 05 056525 | 001 | 282 | 05 057433 | 001 | 357 |
| 05 051042 | 001 | 224 | 05 056172 | 001 | 308 | 05 056535 | 001 | 282 | 05 057434 | 001 | 361 |
| 05 051043 | 001 | 52 | 05 056174 | 001 | 308 | 05 056605 | 001 | 281 | 05 057435 | 001 | 358 |
| 05 051045 | 001 | 98 | 05 056176 | 001 | 308 | 05 056610 | 001 | 281 | 05 057436 | 001 | 357 |
| 05 051060 | 001 | 234 | 05 056200 | 001 | 309 | 05 056625 | 001 | 281 | 05 057437 | 001 | 357 |
| 05 051061 | 001 | 235 | 05 056203 | 001 | 309 | 05 056653 | 001 | 215 | 05 057438 | 001 | 358 |
| 05 051065 | 001 | 234 | 05 056210 | 001 | 309 | 05 056680 | 001 | 312 | 05 057440 | 001 | 361 |
| 05 051066 | 001 | 235 | 05 056220 | 001 | 309 | 05 056681 | 001 | 312 | 05 057441 | 001 | 344 |
| 05 051205 | 001 | 250 | 05 056225 | 001 | 309 | 05 056682 | 001 | 312 | 05 057450 | 001 | 349 |
| 05 051272 | 001 | 249 | 05 056233 | 001 | 309 | 05 056683 | 001 | 312 | 05 057460 | 001 | 227 |
| 05 051273 | 001 | 52 | 05 056240 | 001 | 309 | 05 056684 | 001 | 312 | 05 057470 | 001 | 228 |
| 05 051274 | 001 | 250 | 05 056294 | 001 | 354 | 05 056685 | 001 | 312 | 05 057471 | 001 | 238 |
| 05 051276 | 001 | 35 | 05 056295 | 001 | 353 | 05 056686 | 001 | 312 | 05 057472 | 001 | 54 |
| 05 051461 | 001 | 251 | 05 056296 | 001 | 353 | 05 056687 | 001 | 312 | 05 057473 | 001 | 229 |
| 05 051462 | 001 | 249 | 05 056303 | 001 | 312 | 05 056700 | 001 | 290 | 05 057474 | 001 | 230 |
| 05 051464 | 001 | 52 | 05 056305 | 001 | 312 | 05 056702 | 001 | 290 | 05 057480 | 001 | 215 |
| 05 051465 | 001 | 248 | 05 056310 | 001 | 312 | 05 056704 | 001 | 290 | 05 057481 | 001 | 79 |
| 05 051482 | 001 | 248 | 05 056315 | 001 | 312 | 05 056710 | 001 | 291 | 05 057482 | 001 | 214 |
| 05 051492 | 001 | 247 | 05 056320 | 001 | 312 | 05 056712 | 001 | 291 | 05 057483 | 001 | 214 |
| 05 051493 | 001 | 247 | 05 056325 | 001 | 312 | 05 056714 | 001 | 291 | 05 057484 | 001 | 78 |
| 05 051500 | 001 | 332 | 05 056330 | 001 | 312 | 05 056720 | 001 | 291 | 05 057485 | 001 | 79 |
| 05 051501 | 001 | 332 | 05 056332 | 001 | 312 | 05 056722 | 001 | 291 | 05 057490 | 001 | 70 |
| 05 051502 | 001 | 332 | 05 056335 | 001 | 312 | 05 056724 | 001 | 291 | 05 057505 | 001 | 316 |
| 05 051510 | 001 | 219 | 05 056340 | 001 | 312 | 05 056805 | 001 | 292 | 05 057510 | 001 | 316 |
| 05 051511 | 001 | 220 | 05 056341 | 001 | 316 | 05 056810 | 001 | 292 | 05 057515 | 001 | 316 |
| 05 051512 | 001 | 220 | 05 056342 | 001 | 316 | 05 056812 | 001 | 292 | 05 057520 | 001 | 316 |
| 05 051575 | 001 | 85 | 05 056343 | 001 | 316 | 05 056815 | 001 | 292 | 05 057525 | 001 | 316 |
| 05 051576 | 001 | 85 | 05 056344 | 001 | 316 | 05 056820 | 001 | 292 | 05 057530 | 001 | 316 |
| 05 051580 | 001 | 84 | 05 056345 | 001 | 316 | 05 056825 | 001 | 292 | 05 057603 | 001 | 311 |
| 05 051582 | 001 | 84 | 05 056346 | 001 | 316 | 05 056835 | 001 | 292 | 05 057604 | 001 | 311 |
| 05 051583 | 001 | 84 | 05 056350 | 001 | 313 | 05 056910 | 001 | 292 | 05 057605 | 001 | 311 |
| 05 051587 | 001 | 84 | 05 056352 | 001 | 313 | 05 056915 | 001 | 292 | 05 057606 | 001 | 311 |
| 05 051601 | 001 | 85 | 05 056354 | 001 | 313 | 05 056925 | 001 | 292 | 05 057615 | 001 | 278 |
| 05 051603 | 001 | 85 | 05 056356 | 001 | 313 | 05 057113 | 001 | 226 | 05 057616 | 001 | 278 |
| 05 051611 | 001 | 85 | 05 056358 | 001 | 313 | 05 057114 | 001 | 226 | 05 057617 | 001 | 278 |
| 05 051613 | 001 | 85 | 05 056374 | 001 | 346 | 05 057115 | 001 | 352 | 05 057620 | 001 | 289 |
| 05 051835 | 001 | 254 | 05 056375 | 001 | 351 | 05 057122 | 001 | 349 | 05 057621 | 001 | 289 |
| 05 052490 | 001 | 330 | 05 056400 | 001 | 279 | 05 057150 | 001 | 323 | 05 057622 | 001 | 289 |
| 05 052500 | 001 | 330 | 05 056402 | 001 | 279 | 05 057151 | 001 | 323 | 05 057623 | 001 | 297 |
| 05 052501 | 001 | 331 | 05 056404 | 001 | 279 | 05 057152 | 001 | 323 | 05 057624 | 001 | 297 |
| 05 052502 | 001 | 330 | 05 056410 | 001 | 279 | 05 057153 | 001 | 323 | 05 057625 | 001 | 297 |
| 05 052503 | 001 | 330 | 05 056412 | 001 | 279 | 05 057160 | 001 | 323 | 05 057626 | 001 | 297 |
| 05 052504 | 001 | 330 | 05 056414 | 001 | 279 | 05 057161 | 001 | 323 | 05 057627 | 001 | 297 |
| 05 052575 | 001 | 332 | 05 056420 | 001 | 280 | 05 057162 | 001 | 323 | 05 057628 | 001 | 297 |
| 05 053425 | 001 | 333 | 05 056422 | 001 | 280 | 05 057163 | 001 | 323 | 05 057631 | 001 | 318 |
| 05 053455 | 001 | 333 | 05 056424 | 001 | 280 | 05 057225 | 001 | 310 | 05 057632 | 001 | 318 |
| 05 053457 | 001 | 333 | 05 056440 | 001 | 350 | 05 057235 | 001 | 310 | 05 057644 | 001 | 313 |
| 05 053458 | 001 | 333 | 05 056470 | 001 | 360 | 05 057240 | 001 | 310 | 05 057645 | 001 | 313 |
| 05 053459 | 001 | 333 | 05 056471 | 001 | 356 | 05 057412 | 001 | 348 | 05 057646 | 001 | 313 |
| 05 053520 | 001 | 331 | 05 056472 | 001 | 356 | 05 057415 | 001 | 348 | 05 057656 | 001 | 283 |
| 05 053522 | 001 | 331 | 05 056473 | 001 | 355 | 05 057416 | 001 | 347 | 05 057657 | 001 | 283 |
| 05 053870 | 001 | 331 | 05 056474 | 001 | 355 | 05 057417 | 001 | 341 | 05 057661 | 001 | 293 |
| 05 053872 | 001 | 331 | 05 056478 | 001 | 356 | 05 057418 | 001 | 167 | 05 057662 | 001 | 293 |
| 05 053923 | 001 | 329 | 05 056490 | 001 | 165 | 05 057420 | 001 | 345 | 05 057664 | 001 | 302 |
| 05 056064 | 001 | 309 | 05 056491 | 001 | 165 | 05 057421 | 001 | 347 | 05 057665 | 001 | 302 |
| 05 056066 | 001 | 309 | 05 056500 | 001 | 282 | 05 057422 | 001 | 359 | 05 057666 | 001 | 302 |
| 05 056068 | 001 | 309 | 05 056505 | 001 | 282 | 05 057423 | 001 | 359 | 05 057667 | 001 | 302 |
| 05 056158 | 001 | 354 | 05 056507 | 001 | 282 | 05 057424 | 001 | 362 | 05 057671 | 001 | 319 |
| 05 056159 | 001 | 352 | 05 056510 | 001 | 282 | 05 057430 | 001 | 345 | 05 057672 | 001 | 319 |
| 05 056161 | 001 | 351 | 05 056515 | 001 | 282 | 05 057431 | 001 | 347 | 05 057675 | 001 | 328 |

Indeks kodów

| kod | strona | kod | strona | kod | strona | kod | strona |
|---------------|--------|---------------|--------|---------------|--------|---------------|--------|
| 05 057676 001 | 328 | 05 059453 001 | 310 | 05 059703 001 | 303 | 05 060060 001 | 295 |
| 05 057680 001 | 340 | 05 059466 001 | 310 | 05 059704 001 | 303 | 05 060065 001 | 295 |
| 05 057682 001 | 341 | 05 059472 001 | 310 | 05 059705 001 | 303 | 05 060098 001 | 304 |
| 05 057683 001 | 341 | 05 059478 001 | 310 | 05 059720 001 | 296 | 05 060100 001 | 304 |
| 05 057684 001 | 341 | 05 059480 001 | 310 | 05 059721 001 | 296 | 05 060105 001 | 304 |
| 05 057688 001 | 341 | 05 059486 001 | 310 | 05 059755 001 | 287 | 05 060110 001 | 304 |
| 05 057690 001 | 340 | 05 059488 001 | 310 | 05 059760 001 | 287 | 05 060115 001 | 304 |
| 05 057691 001 | 342 | 05 059489 001 | 310 | 05 059765 001 | 287 | 05 060120 001 | 304 |
| 05 057692 001 | 342 | 05 059490 001 | 310 | 05 059766 001 | 287 | 05 060125 001 | 304 |
| 05 057693 001 | 342 | 05 059492 001 | 310 | 05 059770 001 | 287 | 05 060130 001 | 304 |
| 05 057695 001 | 342 | 05 059496 001 | 310 | 05 059775 001 | 287 | 05 060131 001 | 304 |
| 05 057697 001 | 340 | 05 059500 001 | 310 | 05 059780 001 | 287 | 05 060132 001 | 304 |
| 05 057705 001 | 288 | 05 059530 001 | 284 | 05 059785 001 | 287 | 05 060133 001 | 304 |
| 05 057710 001 | 288 | 05 059532 001 | 284 | 05 059786 001 | 287 | 05 060134 001 | 304 |
| 05 057715 001 | 288 | 05 059534 001 | 284 | 05 059790 001 | 287 | 05 060135 001 | 304 |
| 05 057720 001 | 288 | 05 059540 001 | 285 | 05 059795 001 | 287 | 05 060136 001 | 304 |
| 05 057750 001 | 283 | 05 059542 001 | 285 | 05 059800 001 | 287 | 05 060137 001 | 304 |
| 05 057751 001 | 280 | 05 059544 001 | 285 | 05 059802 001 | 287 | 05 060138 001 | 304 |
| 05 057752 001 | 278 | 05 059550 001 | 285 | 05 059805 001 | 286 | 05 060139 001 | 306 |
| 05 057760 001 | 293 | 05 059552 001 | 285 | 05 059810 001 | 286 | 05 060140 001 | 306 |
| 05 057761 001 | 291 | 05 059554 001 | 285 | 05 059815 001 | 286 | 05 060141 001 | 306 |
| 05 057762 001 | 291 | 05 059602 001 | 315 | 05 059855 001 | 286 | 05 060142 001 | 306 |
| 05 057763 001 | 289 | 05 059603 001 | 315 | 05 059860 001 | 286 | 05 060143 001 | 306 |
| 05 057770 001 | 301 | 05 059604 001 | 315 | 05 059865 001 | 286 | 05 060144 001 | 306 |
| 05 057772 001 | 297 | 05 059605 001 | 315 | 05 059896 001 | 297 | 05 060145 001 | 306 |
| 05 057773 001 | 301 | 05 059610 001 | 315 | 05 059897 001 | 297 | 05 060146 001 | 306 |
| 05 057775 001 | 297 | 05 059615 001 | 315 | 05 059900 001 | 294 | 05 060147 001 | 320 |
| 05 057776 001 | 297 | 05 059620 001 | 315 | 05 059902 001 | 294 | 05 060148 001 | 320 |
| 05 057777 001 | 300 | 05 059625 001 | 315 | 05 059904 001 | 294 | 05 060149 001 | 320 |
| 05 057778 001 | 300 | 05 059628 001 | 315 | 05 059910 001 | 294 | 05 060150 001 | 320 |
| 05 057790 001 | 318 | 05 059629 001 | 315 | 05 059912 001 | 294 | 05 060155 001 | 320 |
| 05 057900 001 | 350 | 05 059630 001 | 315 | 05 059914 001 | 294 | 05 060160 001 | 320 |
| 05 057908 001 | 350 | 05 059631 001 | 315 | 05 059920 001 | 295 | 05 060165 001 | 320 |
| 05 058005 001 | 296 | 05 059632 001 | 315 | 05 059922 001 | 295 | 05 060170 001 | 320 |
| 05 058010 001 | 296 | 05 059633 001 | 315 | 05 059924 001 | 295 | 05 060175 001 | 320 |
| 05 058015 001 | 296 | 05 059634 001 | 315 | 05 060005 001 | 295 | 05 060180 001 | 320 |
| 05 058020 001 | 296 | 05 059635 001 | 315 | 05 060010 001 | 295 | 05 060182 001 | 320 |
| 05 059030 001 | 76 | 05 059636 001 | 315 | 05 060015 001 | 295 | 05 060184 001 | 320 |
| 05 059040 001 | 67 | 05 059637 001 | 315 | 05 060027 001 | 296 | 05 060185 001 | 304 |
| 05 059041 001 | 66 | 05 059640 001 | 317 | 05 060029 001 | 296 | 05 060186 001 | 304 |
| 05 059291 001 | 72 | 05 059641 001 | 317 | 05 060030 001 | 296 | 05 060187 001 | 304 |
| 05 059293 001 | 222 | 05 059642 001 | 317 | 05 060031 001 | 296 | 05 060188 001 | 304 |
| 05 059294 001 | 224 | 05 059643 001 | 317 | 05 060033 001 | 296 | 05 060189 001 | 304 |
| 05 059295 001 | 223 | 05 059644 001 | 317 | 05 060035 001 | 296 | 05 060190 001 | 304 |
| 05 059297 001 | 225 | 05 059645 001 | 317 | 05 060036 001 | 296 | 05 060191 001 | 304 |
| 05 059298 001 | 221 | 05 059660 001 | 315 | 05 060037 001 | 296 | 05 060192 001 | 304 |
| 05 059299 001 | 221 | 05 059661 001 | 315 | 05 060038 001 | 296 | 05 060193 001 | 304 |
| 05 059305 001 | 310 | 05 059662 001 | 315 | 05 060041 001 | 296 | 05 060194 001 | 304 |
| 05 059307 001 | 310 | 05 059663 001 | 315 | 05 060043 001 | 296 | 05 060195 001 | 304 |
| 05 059310 001 | 310 | 05 059664 001 | 315 | 05 060045 001 | 296 | 05 060196 001 | 304 |
| 05 059315 001 | 310 | 05 059665 001 | 315 | 05 060047 001 | 296 | 05 060197 001 | 304 |
| 05 059320 001 | 310 | 05 059666 001 | 315 | 05 060048 001 | 306 | 05 060198 001 | 304 |
| 05 059325 001 | 310 | 05 059667 001 | 315 | 05 060049 001 | 306 | 05 060199 001 | 304 |
| 05 059330 001 | 310 | 05 059668 001 | 315 | 05 060050 001 | 306 | 05 060200 001 | 304 |
| 05 059335 001 | 310 | 05 059680 001 | 316 | 05 060051 001 | 306 | 05 060201 001 | 304 |
| 05 059337 001 | 310 | 05 059681 001 | 316 | 05 060052 001 | 306 | 05 060202 001 | 304 |
| 05 059340 001 | 310 | 05 059682 001 | 316 | 05 060053 001 | 306 | 05 060210 001 | 324 |
| 05 059345 001 | 310 | 05 059683 001 | 316 | 05 060054 001 | 306 | 05 060215 001 | 324 |
| 05 059450 001 | 310 | 05 059700 001 | 303 | 05 060055 001 | 295 | 05 060220 001 | 324 |
| 05 059451 001 | 310 | 05 059701 001 | 303 | 05 060056 001 | 306 | 05 060225 001 | 324 |
| 05 059452 001 | 310 | 05 059702 001 | 303 | 05 060057 001 | 306 | 05 060230 001 | 324 |

| kod | strona | kod | strona | kod | strona | kod | strona |
|---------------|---------------|---------------|---------------|---------------|---------------|---------------|---------------|
| 05 060235 001 | 324 | 05 064170 001 | 305 | 05 066335 001 | 300 | 05 066676 001 | 322 |
| 05 060237 001 | 324 | 05 064175 001 | 305 | 05 066394 001 | 318 | 05 066678 001 | 322 |
| 05 060238 001 | 324 | 05 065081 001 | 288 | 05 066395 001 | 319 | 05 066680 001 | 322 |
| 05 060240 001 | 324 | 05 065096 001 | 296 | 05 066396 001 | 318 | 05 066682 001 | 322 |
| 05 060255 001 | 324 | 05 065110 001 | 288 | 05 066400 001 | 319 | 05 066683 001 | 322 |
| 05 060260 001 | 324 | 05 065112 001 | 288 | 05 066405 001 | 319 | 05 066684 001 | 322 |
| 05 060265 001 | 324 | 05 065114 001 | 288 | 05 066410 001 | 319 | 05 066685 001 | 322 |
| 05 060272 001 | 323 | 05 065129 001 | 296 | 05 066415 001 | 319 | 05 066686 001 | 322 |
| 05 060274 001 | 323 | 05 065197 001 | 288 | 05 066420 001 | 319 | 05 066687 001 | 322 |
| 05 060276 001 | 323 | 05 066081 001 | 302 | 05 066455 001 | 301 | 05 066688 001 | 321 |
| 05 060278 001 | 323 | 05 066082 001 | 302 | 05 066460 001 | 301 | 05 066690 001 | 321 |
| 05 060280 001 | 323 | 05 066083 001 | 302 | 05 066465 001 | 301 | 05 066692 001 | 321 |
| 05 060281 001 | 323 | 05 066100 001 | 299 | 05 066485 001 | 300 | 05 066694 001 | 321 |
| 05 060282 001 | 323 | 05 066102 001 | 299 | 05 066486 001 | 300 | 05 066696 001 | 321 |
| 05 060283 001 | 323 | 05 066104 001 | 299 | 05 066487 001 | 300 | 05 066758 001 | 322 |
| 05 060284 001 | 323 | 05 066106 001 | 299 | 05 066488 001 | 300 | 05 066760 001 | 322 |
| 05 060286 001 | 323 | 05 066108 001 | 299 | 05 066489 001 | 300 | 05 066762 001 | 322 |
| 05 060288 001 | 323 | 05 066110 001 | 299 | 05 066490 001 | 300 | 05 066764 001 | 322 |
| 05 060290 001 | 323 | 05 066120 001 | 299 | 05 066491 001 | 300 | 05 066766 001 | 322 |
| 05 060296 001 | 321 | 05 066122 001 | 299 | 05 066492 001 | 300 | 05 066768 001 | 322 |
| 05 060297 001 | 321 | 05 066124 001 | 299 | 05 066493 001 | 300 | 05 066785 001 | 322 |
| 05 060298 001 | 321 | 05 066126 001 | 299 | 05 066494 001 | 300 | 05 066786 001 | 322 |
| 05 060300 001 | 321 | 05 066128 001 | 299 | 05 066495 001 | 300 | 05 066787 001 | 322 |
| 05 060301 001 | 321 | 05 066130 001 | 299 | 05 066496 001 | 300 | 05 066788 001 | 322 |
| 05 060302 001 | 321 | 05 066140 001 | 299 | 05 066497 001 | 305 | 05 066850 001 | 322 |
| 05 060303 001 | 321 | 05 066141 001 | 299 | 05 066498 001 | 305 | 05 066851 001 | 322 |
| 05 060304 001 | 321 | 05 066142 001 | 299 | 05 066499 001 | 305 | 05 066852 001 | 322 |
| 05 060400 001 | 323 | 05 066143 001 | 299 | 05 066500 001 | 305 | 05 066853 001 | 322 |
| 05 060401 001 | 323 | 05 066144 001 | 299 | 05 066505 001 | 305 | 05 066854 001 | 322 |
| 05 060402 001 | 323 | 05 066145 001 | 299 | 05 066510 001 | 305 | 05 066900 001 | 305 |
| 05 060403 001 | 323 | 05 066150 001 | 322 | 05 066515 001 | 305 | 05 066901 001 | 305 |
| 05 060404 001 | 323 | 05 066155 001 | 322 | 05 066520 001 | 305 | 05 066902 001 | 305 |
| 05 060405 001 | 323 | 05 066160 001 | 322 | 05 066525 001 | 305 | 05 066905 001 | 305 |
| 05 060406 001 | 323 | 05 066165 001 | 322 | 05 066530 001 | 305 | 05 066910 001 | 305 |
| 05 060407 001 | 323 | 05 066170 001 | 322 | 05 066618 001 | 321 | 05 066915 001 | 305 |
| 05 060408 001 | 323 | 05 066272 001 | 307 | 05 066619 001 | 321 | 05 066920 001 | 305 |
| 05 060409 001 | 323 | 05 066274 001 | 307 | 05 066620 001 | 321 | 05 066925 001 | 305 |
| 05 060410 001 | 323 | 05 066276 001 | 307 | 05 066622 001 | 321 | 05 066941 001 | 305 |
| 05 060411 001 | 323 | 05 066278 001 | 307 | 05 066624 001 | 321 | 05 066950 001 | 305 |
| 05 060412 001 | 323 | 05 066279 001 | 307 | 05 066626 001 | 321 | 05 071010 001 | 278 |
| 05 060420 001 | 324 | 05 066280 001 | 307 | 05 066628 001 | 321 | 05 071011 001 | 278 |
| 05 060421 001 | 324 | 05 066282 001 | 307 | 05 066630 001 | 321 | 05 071012 001 | 278 |
| 05 060422 001 | 324 | 05 066284 001 | 307 | 05 066632 001 | 321 | 05 071020 001 | 290 |
| 05 060423 001 | 324 | 05 066286 001 | 307 | 05 066633 001 | 321 | 05 071021 001 | 290 |
| 05 060424 001 | 324 | 05 066287 001 | 307 | 05 066634 001 | 321 | 05 071022 001 | 290 |
| 05 060425 001 | 324 | 05 066288 001 | 307 | 05 066635 001 | 321 | 05 071030 001 | 298 |
| 05 060426 001 | 324 | 05 066290 001 | 307 | 05 066638 001 | 321 | 05 071032 001 | 298 |
| 05 060427 001 | 324 | 05 066300 001 | 300 | 05 066640 001 | 321 | 05 071033 001 | 298 |
| 05 060428 001 | 324 | 05 066301 001 | 300 | 05 066642 001 | 321 | 05 071034 001 | 298 |
| 05 060429 001 | 324 | 05 066302 001 | 300 | 05 066644 001 | 321 | 05 071035 001 | 298 |
| 05 060430 001 | 324 | 05 066303 001 | 300 | 05 066646 001 | 321 | 05 071037 001 | 298 |
| 05 060431 001 | 324 | 05 066304 001 | 300 | 05 066654 001 | 322 | 05 071038 001 | 298 |
| 05 060432 001 | 324 | 05 066305 001 | 300 | 05 066656 001 | 322 | 05 071070 001 | 311 |
| 05 060505 001 | 303 | 05 066308 001 | 300 | 05 066660 001 | 322 | 05 071071 001 | 311 |
| 05 060506 001 | 303 | 05 066310 001 | 300 | 05 066662 001 | 322 | 05 071072 001 | 311 |
| 05 060507 001 | 303 | 05 066312 001 | 300 | 05 066664 001 | 322 | 05 071073 001 | 311 |
| 05 060508 001 | 303 | 05 066313 001 | 300 | 05 066666 001 | 322 | 05 071074 001 | 311 |
| 05 060509 001 | 303 | 05 066315 001 | 300 | 05 066668 001 | 322 | 05 071075 001 | 311 |
| 05 060510 001 | 303 | 05 066320 001 | 300 | 05 066670 001 | 322 | 05 071076 001 | 311 |
| 05 060511 001 | 303 | 05 066325 001 | 300 | 05 066672 001 | 322 | 05 071077 001 | 311 |
| 05 064155 001 | 305 | 05 066330 001 | 300 | 05 066674 001 | 322 | 05 071080 001 | 309 |

Indeks kodów

| kod | strona | kod | strona | kod | strona | kod | strona |
|---------------|--------|---------------|--------|---------------|--------|---------------|--------|
| 05 071081 001 | 284 | 05 072444 001 | 293 | 05 073295 001 | 179 | 05 073506 001 | 324 |
| 05 071082 001 | 284 | 05 072446 001 | 301 | 05 073304 001 | 282 | 05 073507 001 | 324 |
| 05 071083 001 | 284 | 05 072447 001 | 301 | 05 073305 001 | 282 | 05 073508 001 | 324 |
| 05 071084 001 | 294 | 05 072448 001 | 301 | 05 073306 001 | 282 | 05 073509 001 | 324 |
| 05 071085 001 | 294 | 05 072449 001 | 301 | 05 073307 001 | 282 | 05 073510 001 | 324 |
| 05 071086 001 | 294 | 05 072451 001 | 301 | 05 073308 001 | 293 | 05 073511 001 | 330 |
| 05 071089 001 | 306 | 05 072452 001 | 301 | 05 073309 001 | 293 | 05 073520 001 | 287 |
| 05 071090 001 | 306 | 05 073050 001 | 313 | 05 073310 001 | 293 | 05 073521 001 | 287 |
| 05 071091 001 | 306 | 05 073051 001 | 313 | 05 073311 001 | 293 | 05 073522 001 | 287 |
| 05 071092 001 | 306 | 05 073052 001 | 313 | 05 073313 001 | 300 | 05 073523 001 | 296 |
| 05 071094 001 | 306 | 05 073053 001 | 313 | 05 073314 001 | 300 | 05 073524 001 | 296 |
| 05 071097 001 | 320 | 05 073054 001 | 313 | 05 073315 001 | 300 | 05 073525 001 | 296 |
| 05 071098 001 | 320 | 05 073055 001 | 313 | 05 073316 001 | 300 | 05 073526 001 | 304 |
| 05 071099 001 | 320 | 05 073056 001 | 315 | 05 073317 001 | 300 | 05 073527 001 | 304 |
| 05 071100 001 | 329 | 05 073057 001 | 315 | 05 073318 001 | 331 | 05 073528 001 | 304 |
| 05 071101 001 | 314 | 05 073058 001 | 315 | 05 073323 001 | 282 | 05 073529 001 | 304 |
| 05 071102 001 | 314 | 05 073059 001 | 315 | 05 073324 001 | 282 | 05 073530 001 | 304 |
| 05 071103 001 | 314 | 05 073060 001 | 315 | 05 073325 001 | 282 | 05 073531 001 | 304 |
| 05 071104 001 | 314 | 05 073061 001 | 315 | 05 073326 001 | 282 | 05 073540 001 | 249 |
| 05 071105 001 | 314 | 05 073064 001 | 306 | 05 073332 001 | 279 | 05 073541 001 | 248 |
| 05 071106 001 | 314 | 05 073065 001 | 306 | 05 073333 001 | 279 | 05 073544 001 | 193 |
| 05 071107 001 | 314 | 05 073066 001 | 306 | 05 073334 001 | 279 | 05 073593 001 | 194 |
| 05 071108 001 | 314 | 05 073070 001 | 307 | 05 073335 001 | 279 | 05 073594 001 | 197 |
| 05 071109 001 | 343 | 05 073071 001 | 307 | 05 073336 001 | 291 | 05 073596 001 | 197 |
| 05 071110 001 | 343 | 05 073072 001 | 307 | 05 073337 001 | 291 | 05 073598 001 | 208 |
| 05 071116 001 | 222 | 05 073073 001 | 307 | 05 073338 001 | 291 | 05 073599 001 | 208 |
| 05 071117 001 | 223 | 05 073074 001 | 319 | 05 073339 001 | 291 | 05 073610 001 | 279 |
| 05 071222 001 | 323 | 05 073075 001 | 319 | 05 073340 001 | 300 | 05 073611 001 | 279 |
| 05 071223 001 | 323 | 05 073076 001 | 320 | 05 073342 001 | 313 | 05 073613 001 | 290 |
| 05 071224 001 | 323 | 05 073077 001 | 320 | 05 073344 001 | 313 | 05 073614 001 | 290 |
| 05 071225 001 | 323 | 05 073200 001 | 335 | 05 073346 001 | 300 | 05 073615 001 | 290 |
| 05 071228 001 | 323 | 05 073201 001 | 317 | 05 073357 001 | 333 | 05 073616 001 | 329 |
| 05 072014 001 | 419 | 05 073202 001 | 317 | 05 073370 001 | 292 | 05 073620 001 | 298 |
| 05 072017 001 | 419 | 05 073210 001 | 334 | 05 073371 001 | 292 | 05 073621 001 | 298 |
| 05 072050 001 | 309 | 05 073220 001 | 166 | 05 073372 001 | 292 | 05 073622 001 | 298 |
| 05 072055 001 | 309 | 05 073230 001 | 172 | 05 073373 001 | 292 | 05 073623 001 | 298 |
| 05 072057 001 | 309 | 05 073240 001 | 220 | 05 073375 001 | 300 | 05 073625 001 | 298 |
| 05 072059 001 | 309 | 05 073241 001 | 220 | 05 073376 001 | 300 | 05 073630 001 | 343 |
| 05 072061 001 | 309 | 05 073260 001 | 98 | 05 073380 001 | 293 | 05 073631 001 | 367 |
| 05 072063 001 | 309 | 05 073261 001 | 116 | 05 073391 001 | 196 | 05 073634 001 | 343 |
| 05 072065 001 | 309 | 05 073262 001 | 138 | 05 073401 001 | 332 | 05 073635 001 | 355 |
| 05 072070 001 | 282 | 05 073268 001 | 176 | 05 073404 001 | 354 | 05 073637 001 | 356 |
| 05 072072 001 | 282 | 05 073270 001 | 176 | 05 073406 001 | 353 | 05 073638 001 | 355 |
| 05 072074 001 | 282 | 05 073271 001 | 176 | 05 073410 001 | 351 | 05 073639 001 | 360 |
| 05 072080 001 | 292 | 05 073272 001 | 176 | 05 073416 001 | 352 | 05 073640 001 | 163 |
| 05 072082 001 | 292 | 05 073273 001 | 176 | 05 073418 001 | 346 | 05 073641 001 | 359 |
| 05 072084 001 | 292 | 05 073274 001 | 176 | 05 073419 001 | 348 | 05 073645 001 | 167 |
| 05 072400 001 | 282 | 05 073275 001 | 176 | 05 073420 001 | 329 | 05 073660 001 | 253 |
| 05 072401 001 | 282 | 05 073276 001 | 176 | 05 073421 001 | 330 | 05 073661 002 | 253 |
| 05 072402 001 | 282 | 05 073277 001 | 176 | 05 073470 001 | 304 | 05 073665 001 | 252 |
| 05 072403 001 | 293 | 05 073278 001 | 176 | 05 073471 001 | 304 | 05 073670 001 | 54 |
| 05 072404 001 | 293 | 05 073279 001 | 176 | 05 073472 001 | 304 | 05 073671 001 | 53 |
| 05 072405 001 | 293 | 05 073280 001 | 176 | 05 073473 001 | 304 | 05 073675 001 | 36 |
| 05 072406 001 | 301 | 05 073281 001 | 176 | 05 073474 001 | 304 | 05 073676 001 | 37 |
| 05 072407 001 | 301 | 05 073282 001 | 176 | 05 073495 001 | 325 | 05 073677 001 | 37 |
| 05 072408 001 | 301 | 05 073283 001 | 176 | 05 073500 001 | 324 | 05 073680 001 | 30 |
| 05 072409 001 | 301 | 05 073284 001 | 176 | 05 073501 001 | 324 | 05 073681 001 | 30 |
| 05 072411 001 | 301 | 05 073285 001 | 176 | 05 073502 001 | 324 | 05 073720 001 | 304 |
| 05 072412 001 | 301 | 05 073286 001 | 176 | 05 073503 001 | 324 | 05 073721 001 | 304 |
| 05 072441 001 | 283 | 05 073287 001 | 176 | 05 073504 001 | 324 | 05 073722 001 | 304 |
| 05 072443 001 | 293 | 05 073290 001 | 178 | 05 073505 001 | 324 | 05 073723 001 | 304 |

| kod | strona | kod | strona | kod | strona | kod | strona |
|---------------|---------------|---------------|---------------|---------------|---------------|---------------|---------------|
| 05 073724 001 | 304 | 05 074752 001 | 77 | 05 075672 010 | 402 | 05 078660 001 | 412 |
| 05 073890 001 | 342 | 05 074757 001 | 77 | 05 075673 001 | 402 | 05 078661 001 | 412 |
| 05 073904 001 | 311 | 05 074770 001 | 370 | 05 075673 010 | 402 | 05 078662 001 | 412 |
| 05 073905 001 | 311 | 05 074772 001 | 370 | 05 075680 001 | 394 | 05 078663 001 | 412 |
| 05 073906 001 | 311 | 05 074774 001 | 370 | 05 075681 001 | 394 | 05 078664 001 | 412 |
| 05 073916 001 | 278 | 05 074780 001 | 374 | 05 075800 001 | 416 | 05 078666 001 | 413 |
| 05 073917 001 | 278 | 05 074782 001 | 374 | 05 075801 001 | 416 | 05 078667 001 | 413 |
| 05 073921 001 | 289 | 05 074784 001 | 374 | 05 075810 001 | 385 | 05 078670 001 | 405 |
| 05 073922 001 | 289 | 05 074786 001 | 374 | 05 075815 001 | 386 | 05 078671 001 | 405 |
| 05 073924 001 | 297 | 05 074788 001 | 374 | 05 075830 001 | 417 | 05 078672 001 | 405 |
| 05 073925 001 | 297 | 05 074790 001 | 375 | 05 075831 001 | 417 | 05 078673 001 | 405 |
| 05 073926 001 | 297 | 05 074790 010 | 380 | 05 075832 001 | 418 | 05 078674 001 | 405 |
| 05 073927 001 | 297 | 05 074792 001 | 375 | 05 075840 001 | 385 | 05 078675 001 | 405 |
| 05 073931 001 | 318 | 05 074792 010 | 380 | 05 075850 001 | 387 | 05 078676 001 | 405 |
| 05 073932 001 | 318 | 05 074794 001 | 375 | 05 075851 001 | 386 | 05 078677 001 | 405 |
| 05 073944 001 | 314 | 05 074794 010 | 380 | 05 078200 001 | 409 | 05 078678 001 | 405 |
| 05 073945 001 | 314 | 05 074800 001 | 379 | 05 078205 001 | 410 | 05 078679 001 | 405 |
| 05 073946 001 | 314 | 05 074800 010 | 383 | 05 078210 001 | 410 | 05 078680 001 | 405 |
| 05 073956 001 | 284 | 05 074802 001 | 374 | 05 078345 001 | 410 | 05 078681 001 | 405 |
| 05 073957 001 | 284 | 05 074804 001 | 374 | 05 078600 001 | 404 | 05 078682 001 | 405 |
| 05 073961 001 | 294 | 05 074810 001 | 379 | 05 078601 001 | 404 | 05 078683 001 | 405 |
| 05 073962 001 | 294 | 05 074810 010 | 383 | 05 078602 001 | 404 | 05 078684 001 | 405 |
| 05 073964 001 | 302 | 05 074820 001 | 378 | 05 078603 001 | 404 | 05 078685 001 | 405 |
| 05 073965 001 | 302 | 05 074820 010 | 384 | 05 078604 001 | 404 | 05 078686 001 | 405 |
| 05 073966 001 | 302 | 05 074822 001 | 378 | 05 078605 001 | 404 | 05 078687 001 | 405 |
| 05 073967 001 | 302 | 05 074822 010 | 384 | 05 078606 001 | 404 | 05 078690 001 | 407 |
| 05 073971 001 | 320 | 05 074824 001 | 378 | 05 078607 001 | 404 | 05 078691 001 | 407 |
| 05 073972 001 | 320 | 05 074824 010 | 384 | 05 078608 001 | 404 | 05 078692 001 | 407 |
| 05 073980 001 | 341 | 05 074826 001 | 378 | 05 078609 001 | 404 | 05 078693 001 | 407 |
| 05 073984 001 | 55 | 05 074826 010 | 384 | 05 078610 001 | 404 | 05 078694 001 | 407 |
| 05 073990 001 | 328 | 05 074828 001 | 378 | 05 078611 001 | 404 | 05 078695 001 | 407 |
| 05 074700 001 | 370 | 05 074828 010 | 384 | 05 078612 001 | 404 | 05 078696 001 | 407 |
| 05 074701 001 | 370 | 05 074840 001 | 377 | 05 078620 001 | 406 | 05 078697 001 | 407 |
| 05 074702 001 | 370 | 05 074840 010 | 383 | 05 078621 001 | 406 | 05 078698 001 | 407 |
| 05 074705 001 | 370 | 05 074842 001 | 377 | 05 078622 001 | 406 | 05 078699 001 | 407 |
| 05 074710 001 | 370 | 05 074842 010 | 383 | 05 078623 001 | 406 | 05 078700 001 | 407 |
| 05 074711 001 | 370 | 05 075604 001 | 389 | 05 078624 001 | 406 | 05 078701 001 | 407 |
| 05 074712 001 | 370 | 05 075605 001 | 389 | 05 078625 001 | 406 | 05 078702 001 | 407 |
| 05 074715 001 | 375 | 05 075610 001 | 392 | 05 078626 001 | 406 | 05 078703 001 | 407 |
| 05 074715 010 | 380 | 05 075611 001 | 392 | 05 078627 001 | 406 | 05 078704 001 | 407 |
| 05 074716 001 | 375 | 05 075620 001 | 392 | 05 078628 001 | 406 | 05 078705 001 | 407 |
| 05 074716 010 | 380 | 05 075621 001 | 393 | 05 078629 001 | 406 | 05 078706 001 | 415 |
| 05 074717 001 | 376 | 05 075622 001 | 393 | 05 078630 001 | 406 | 05 078707 001 | 409 |
| 05 074717 010 | 381 | 05 075623 001 | 395 | 05 078631 001 | 406 | 05 078708 001 | 409 |
| 05 074720 001 | 376 | 05 075624 001 | 395 | 05 078632 001 | 406 | 05 078709 001 | 415 |
| 05 074720 010 | 381 | 05 075625 001 | 396 | 05 078633 001 | 406 | 05 078710 001 | 411 |
| 05 074721 001 | 377 | 05 075626 001 | 396 | 05 078635 001 | 408 | 05 078711 001 | 415 |
| 05 074721 010 | 382 | 05 075630 001 | 395 | 05 078636 001 | 408 | 05 078714 001 | 413 |
| 05 074722 001 | 376 | 05 075631 001 | 397 | 05 078637 001 | 408 | 05 078715 001 | 413 |
| 05 074722 010 | 381 | 05 075651 001 | 397 | 05 078640 001 | 411 | 05 078716 001 | 413 |
| 05 074728 001 | 376 | 05 075652 001 | 397 | 05 078641 001 | 411 | 05 078717 001 | 413 |
| 05 074728 010 | 381 | 05 075653 001 | 398 | 05 078642 001 | 412 | 05 078720 001 | 414 |
| 05 074730 001 | 374 | 05 075654 001 | 398 | 05 078650 001 | 412 | 05 078721 001 | 414 |
| 05 074731 001 | 374 | 05 075655 001 | 398 | 05 078651 001 | 412 | 05 100000 001 | 58 |
| 05 074733 001 | 374 | 05 075656 001 | 399 | 05 078652 001 | 412 | 05 100001 001 | 58 |
| 05 074734 001 | 374 | 05 075657 001 | 399 | 05 078653 001 | 412 | 05 100002 001 | 58 |
| 05 074738 001 | 372 | 05 075670 001 | 401 | 05 078654 001 | 412 | 05 100003 001 | 58 |
| 05 074739 001 | 373 | 05 075670 010 | 401 | 05 078655 001 | 412 | 05 100004 001 | 58 |
| 05 074745 001 | 373 | 05 075671 001 | 401 | 05 078656 001 | 412 | 05 100011 001 | 59 |
| 05 074746 001 | 372 | 05 075671 010 | 401 | 05 078657 001 | 412 | 05 100012 001 | 59 |
| 05 074750 001 | 77 | 05 075672 001 | 402 | 05 078658 001 | 412 | 05 100015 001 | 59 |

Indeks kodów

| kod | strona | kod | strona | kod | strona | kod | strona |
|---------------|--------|---------------|--------|---------------|--------|---------------|--------|
| 05 100016 001 | 59 | 05 104635 001 | 363 | 05 118002 001 | 32 | 05 118120 001 | 35 |
| 05 100019 001 | 60 | 05 104640 001 | 364 | 05 118003 001 | 32 | 05 118122 001 | 35 |
| 05 100020 001 | 60 | 05 104641 001 | 364 | 05 118004 001 | 32 | 05 118124 001 | 35 |
| 05 100021 001 | 60 | 05 104642 001 | 364 | 05 118005 001 | 32 | 05 118126 001 | 35 |
| 05 100022 001 | 60 | 05 104643 001 | 364 | 05 118006 001 | 32 | 05 118128 001 | 35 |
| 05 100024 001 | 61 | 05 104644 001 | 364 | 05 118007 001 | 32 | 05 118130 001 | 35 |
| 05 100025 001 | 61 | 05 104645 001 | 364 | 05 118008 001 | 32 | 05 118132 001 | 35 |
| 05 100026 001 | 61 | 05 104650 001 | 364 | 05 118010 001 | 32 | 05 118134 001 | 35 |
| 05 100030 001 | 12 | 05 104651 001 | 364 | 05 118012 001 | 32 | 05 118135 001 | 35 |
| 05 100031 001 | 12 | 05 104652 001 | 365 | 05 118014 001 | 32 | 05 118136 001 | 35 |
| 05 100042 001 | 12 | 05 104653 001 | 366 | 05 118017 001 | 32 | 05 118137 001 | 35 |
| 05 100043 001 | 12 | 05 104654 001 | 363 | 05 118019 001 | 33 | 05 118145 001 | 34 |
| 05 100044 001 | 12 | 05 104655 001 | 363 | 05 118020 001 | 33 | 05 118150 001 | 38 |
| 05 100050 001 | 13 | 05 104660 001 | 363 | 05 118022 001 | 33 | 05 118152 001 | 38 |
| 05 100051 001 | 13 | 05 104661 001 | 363 | 05 118023 001 | 33 | 05 118154 001 | 39 |
| 05 100052 001 | 13 | 05 104662 001 | 363 | 05 118024 001 | 33 | 05 118156 001 | 39 |
| 05 100055 001 | 14 | 05 104663 001 | 363 | 05 118026 001 | 33 | 05 118158 001 | 39 |
| 05 100056 001 | 14 | 05 104664 001 | 363 | 05 118030 001 | 32 | 05 118180 001 | 33 |
| 05 100057 001 | 14 | 05 104665 001 | 363 | 05 118032 001 | 32 | 05 118181 001 | 33 |
| 05 100060 001 | 16 | 05 104666 001 | 362 | 05 118035 001 | 33 | 05 118182 001 | 33 |
| 05 100061 001 | 16 | 05 104667 001 | 362 | 05 118036 001 | 33 | 05 118183 001 | 33 |
| 05 100062 001 | 16 | 05 104668 001 | 362 | 05 118037 001 | 33 | 05 118184 001 | 33 |
| 05 100063 001 | 16 | 05 104669 001 | 362 | 05 118039 001 | 33 | 05 118185 001 | 33 |
| 05 100064 001 | 16 | 05 104670 001 | 362 | 05 118040 001 | 33 | 05 118186 001 | 33 |
| 05 100070 001 | 17 | 05 104671 001 | 362 | 05 118042 001 | 33 | 05 130002 001 | 334 |
| 05 100071 001 | 17 | 05 104672 001 | 362 | 05 118044 001 | 33 | 05 130003 001 | 334 |
| 05 100072 001 | 17 | 05 105622 001 | 23 | 05 118046 001 | 33 | 05 130110 001 | 390 |
| 05 100075 001 | 9 | 05 105630 001 | 21 | 05 118048 001 | 33 | 05 133150 001 | 205 |
| 05 100076 001 | 9 | 05 105631 001 | 62 | 05 118050 001 | 33 | 05 133151 001 | 205 |
| 05 100077 001 | 9 | 05 105650 001 | 23 | 05 118052 001 | 33 | 05 133152 001 | 205 |
| 05 100080 001 | 9 | 05 105656 001 | 23 | 05 118054 001 | 33 | 05 133153 001 | 205 |
| 05 100081 001 | 9 | 05 110000 001 | 11 | 05 118060 001 | 34 | 05 133154 001 | 205 |
| 05 100082 001 | 9 | 05 110001 001 | 11 | 05 118062 001 | 34 | 05 133155 001 | 205 |
| 05 100085 001 | 8 | 05 110002 001 | 11 | 05 118064 001 | 34 | 05 133156 001 | 205 |
| 05 100086 001 | 8 | 05 110003 001 | 11 | 05 118066 001 | 34 | 05 133157 001 | 205 |
| 05 100087 001 | 8 | 05 110004 001 | 11 | 05 118068 001 | 34 | 05 133158 001 | 205 |
| 05 100100 001 | 62 | 05 110005 001 | 11 | 05 118070 001 | 34 | 05 133163 001 | 197 |
| 05 104600 001 | 365 | 05 110006 001 | 11 | 05 118072 001 | 34 | 05 133164 001 | 194 |
| 05 104601 001 | 365 | 05 110007 001 | 11 | 05 118074 001 | 34 | 05 133165 001 | 194 |
| 05 104602 001 | 365 | 05 110008 001 | 11 | 05 118075 001 | 34 | 05 133180 001 | 200 |
| 05 104603 001 | 365 | 05 110010 001 | 12 | 05 118076 001 | 34 | 05 133285 001 | 10 |
| 05 104604 001 | 365 | 05 110011 001 | 12 | 05 118078 001 | 34 | 05 133355 001 | 65 |
| 05 104605 001 | 365 | 05 110104 001 | 12 | 05 118080 001 | 34 | 05 133356 001 | 64 |
| 05 104610 001 | 365 | 05 110105 001 | 12 | 05 118082 001 | 34 | 05 133862 001 | 160 |
| 05 104611 001 | 365 | 05 117680 001 | 17 | 05 118089 001 | 34 | 05 134000 001 | 36 |
| 05 104612 001 | 365 | 05 117681 001 | 17 | 05 118090 001 | 34 | 05 134001 001 | 29 |
| 05 104613 001 | 365 | 05 117682 001 | 17 | 05 118092 001 | 34 | 05 134002 001 | 29 |
| 05 104614 001 | 365 | 05 117683 001 | 17 | 05 118094 001 | 34 | 05 134011 001 | 272 |
| 05 104615 001 | 365 | 05 117684 001 | 17 | 05 118096 001 | 34 | 05 134013 001 | 245 |
| 05 104616 001 | 365 | 05 117685 001 | 17 | 05 118098 001 | 34 | 05 134015 001 | 246 |
| 05 104617 001 | 365 | 05 117686 001 | 17 | 05 118100 001 | 34 | 05 134019 001 | 50 |
| 05 104618 001 | 365 | 05 117687 001 | 17 | 05 118102 001 | 34 | 05 134021 001 | 366 |
| 05 104619 001 | 365 | 05 117691 001 | 17 | 05 118103 001 | 34 | 05 134025 001 | 273 |
| 05 104620 001 | 365 | 05 117990 001 | 32 | 05 118106 001 | 34 | 05 134200 001 | 351 |
| 05 104621 001 | 365 | 05 117991 001 | 32 | 05 118108 001 | 35 | 05 134275 001 | 26 |
| 05 104622 001 | 365 | 05 117992 001 | 32 | 05 118109 001 | 35 | 05 134370 001 | 285 |
| 05 104630 001 | 363 | 05 117993 001 | 32 | 05 118110 001 | 35 | 05 134371 001 | 285 |
| 05 104631 001 | 363 | 05 117994 001 | 32 | 05 118112 001 | 35 | 05 134372 001 | 285 |
| 05 104632 001 | 363 | 05 117995 001 | 32 | 05 118114 001 | 35 | 05 134373 001 | 285 |
| 05 104633 001 | 363 | 05 117997 001 | 32 | 05 118116 001 | 35 | 05 134374 001 | 299 |
| 05 104634 001 | 363 | 05 118000 001 | 32 | 05 118118 001 | 35 | 05 134375 001 | 299 |

| kod | strona | kod | strona | kod | strona | kod | strona | | | | |
|------------|---------------|------------|---------------|------------|---------------|------------|---------------|-----|-----------|-----|-----|
| 05 134376 | 001 | 299 | 05 134723 | 001 | 308 | 05 135201 | 001 | 304 | 05 136071 | 001 | 274 |
| 05 134377 | 001 | 299 | 05 134732 | 001 | 308 | 05 135202 | 001 | 304 | 05 136072 | 001 | 230 |
| 05 134378 | 001 | 299 | 05 134740 | 001 | 304 | 05 135204 | 001 | 304 | 05 136073 | 001 | 418 |
| 05 134379 | 001 | 299 | 05 134800 | 001 | 320 | 05 135205 | 001 | 304 | 05 136074 | 001 | 154 |
| 05 134380 | 001 | 286 | 05 134801 | 001 | 320 | 05 135220 | 001 | 305 | 05 136075 | 001 | 219 |
| 05 134381 | 001 | 286 | 05 134802 | 001 | 320 | 05 135221 | 001 | 305 | 05 136076 | 001 | 400 |
| 05 134382 | 001 | 286 | 05 134805 | 001 | 320 | 05 135222 | 001 | 305 | 05 136301 | 001 | 315 |
| 05 134384 | 001 | 295 | 05 134806 | 001 | 320 | 05 135224 | 001 | 325 | 05 136302 | 001 | 315 |
| 05 134385 | 001 | 295 | 05 134807 | 001 | 320 | 05 135225 | 001 | 325 | 05 136303 | 001 | 315 |
| 05 134386 | 001 | 295 | 05 134905 | 001 | 282 | 05 135230 | 001 | 307 | 05 136304 | 001 | 315 |
| 05 134397 | 001 | 333 | 05 134906 | 001 | 285 | 05 135231 | 001 | 307 | 05 136305 | 001 | 287 |
| 05 134398 | 001 | 333 | 05 134907 | 001 | 285 | 05 135232 | 001 | 307 | 05 136306 | 001 | 287 |
| 05 134399 | 001 | 335 | 05 134910 | 001 | 285 | 05 135233 | 001 | 307 | 05 136307 | 001 | 287 |
| 05 134480 | 001 | 332 | 05 134911 | 001 | 285 | 05 135234 | 001 | 307 | 05 136308 | 001 | 296 |
| 05 134491 | 001 | 221 | 05 134913 | 001 | 285 | 05 135235 | 001 | 307 | 05 136309 | 001 | 296 |
| 05 134605 | 001 | 288 | 05 134914 | 001 | 285 | 05 135264 | 001 | 310 | 05 136310 | 001 | 296 |
| 05 134609 | 001 | 307 | 05 134915 | 001 | 285 | 05 135265 | 001 | 310 | 05 136311 | 001 | 304 |
| 05 134654 | 001 | 308 | 05 134919 | 001 | 280 | 05 135266 | 001 | 310 | 05 136312 | 001 | 304 |
| 05 134655 | 001 | 308 | 05 134920 | 001 | 280 | 05 135267 | 001 | 310 | 05 136313 | 001 | 304 |
| 05 134656 | 001 | 308 | 05 134921 | 001 | 280 | 05 135268 | 001 | 316 | 05 136314 | 001 | 304 |
| 05 134657 | 001 | 308 | 05 134929 | 001 | 285 | 05 135269 | 001 | 316 | 05 136315 | 001 | 304 |
| 05 134658 | 001 | 308 | 05 134930 | 001 | 285 | 05 135270 | 001 | 288 | 05 136316 | 001 | 304 |
| 05 134664 | 001 | 307 | 05 134931 | 001 | 285 | 05 135271 | 001 | 288 | 05 136385 | 001 | 345 |
| 05 134665 | 001 | 307 | 05 134932 | 001 | 285 | 05 135272 | 001 | 288 | 05 136390 | 001 | 359 |
| 05 134667 | 001 | 307 | 05 135003 | 001 | 292 | 05 135273 | 001 | 288 | 05 136391 | 001 | 360 |
| 05 134668 | 001 | 307 | 05 135005 | 001 | 281 | 05 135276 | 001 | 288 | 05 136392 | 001 | 347 |
| 05 134669 | 001 | 307 | 05 135008 | 001 | 281 | 05 135277 | 001 | 288 | 05 136393 | 001 | 362 |
| 05 134670 | 001 | 307 | 05 135009 | 001 | 281 | 05 135280 | 001 | 289 | 05 136400 | 001 | 161 |
| 05 134671 | 001 | 307 | 05 135017 | 001 | 292 | 05 135281 | 001 | 289 | 05 136413 | 001 | 189 |
| 05 134672 | 001 | 307 | 05 135040 | 001 | 283 | 05 135284 | 001 | 289 | 05 136414 | 001 | 29 |
| 05 134673 | 001 | 307 | 05 135041 | 001 | 283 | 05 135285 | 001 | 289 | 05 136420 | 001 | 111 |
| 05 134674 | 001 | 307 | 05 135060 | 001 | 312 | 05 135311 | 001 | 27 | 05 136421 | 001 | 135 |
| 05 134675 | 001 | 307 | 05 135068 | 001 | 312 | 05 135530 | 001 | 287 | 05 136422 | 001 | 162 |
| 05 134676 | 001 | 307 | 05 135069 | 001 | 312 | 05 135531 | 001 | 287 | 05 136424 | 001 | 46 |
| 05 134677 | 001 | 307 | 05 135070 | 001 | 312 | 05 135532 | 001 | 287 | 05 136425 | 001 | 46 |
| 05 134678 | 001 | 307 | 05 135071 | 001 | 312 | 05 135810 | 001 | 353 | 05 136426 | 001 | 47 |
| 05 134679 | 001 | 307 | 05 135072 | 001 | 312 | 05 135870 | 001 | 241 | 05 136700 | 001 | 30 |
| 05 134680 | 001 | 307 | 05 135073 | 001 | 312 | 05 135871 | 001 | 241 | 05 138070 | 001 | 15 |
| 05 134681 | 001 | 307 | 05 135074 | 001 | 312 | 05 135903 | 001 | 325 | 05 138250 | 001 | 26 |
| 05 134682 | 001 | 307 | 05 135075 | 001 | 312 | 05 135904 | 001 | 325 | 05 138257 | 001 | 16 |
| 05 134683 | 001 | 307 | 05 135076 | 001 | 312 | 05 135906 | 001 | 71 | 05 138258 | 001 | 16 |
| 05 134684 | 001 | 307 | 05 135077 | 001 | 312 | 05 135918 | 001 | 164 | 05 138259 | 001 | 16 |
| 05 134685 | 001 | 307 | 05 135078 | 001 | 312 | 05 135926 | 001 | 240 | 05 138260 | 001 | 16 |
| 05 134686 | 001 | 307 | 05 135079 | 001 | 312 | 05 135927 | 001 | 244 | 05 138261 | 001 | 16 |
| 05 134687 | 001 | 307 | 05 135090 | 001 | 315 | 05 135928 | 001 | 243 | 05 138262 | 001 | 16 |
| 05 134688 | 001 | 307 | 05 135091 | 001 | 315 | 05 135938 | 001 | 38 | 05 138263 | 001 | 16 |
| 05 134690 | 001 | 307 | 05 135092 | 001 | 315 | 05 135939 | 001 | 242 | 05 138264 | 001 | 16 |
| 05 134691 | 001 | 307 | 05 135093 | 001 | 315 | 05 135942 | 001 | 215 | 05 138265 | 001 | 16 |
| 05 134695 | 001 | 307 | 05 135094 | 001 | 315 | 05 135949 | 001 | 96 | 05 138266 | 001 | 16 |
| 05 134698 | 001 | 308 | 05 135095 | 001 | 315 | 05 135961 | 001 | 64 | 05 138268 | 001 | 16 |
| 05 134699 | 001 | 308 | 05 135096 | 001 | 315 | 05 135973 | 001 | 53 | 05 138269 | 001 | 16 |
| 05 134700 | 001 | 308 | 05 135097 | 001 | 315 | 05 136000 | 001 | 334 | 05 138270 | 001 | 16 |
| 05 134701 | 001 | 308 | 05 135098 | 001 | 315 | 05 136001 | 001 | 335 | 05 140310 | 001 | 255 |
| 05 134702 | 001 | 308 | 05 135099 | 001 | 315 | 05 136002 | 001 | 335 | 05 150101 | 001 | 259 |
| 05 134703 | 001 | 308 | 05 135120 | 001 | 307 | 05 136011 | 001 | 367 | 05 150102 | 001 | 260 |
| 05 134704 | 001 | 308 | 05 135121 | 001 | 307 | 05 136026 | 001 | 245 | 05 150103 | 001 | 260 |
| 05 134705 | 001 | 308 | 05 135140 | 001 | 300 | 05 136027 | 001 | 75 | 05 150104 | 001 | 261 |
| 05 134706 | 001 | 308 | 05 135141 | 001 | 300 | 05 136039 | 001 | 30 | 05 150110 | 001 | 261 |
| 05 134707 | 001 | 308 | 05 135142 | 001 | 300 | 05 136042 | 001 | 246 | 05 150111 | 001 | 262 |
| 05 134720 | 001 | 308 | 05 135143 | 001 | 300 | 05 136043 | 001 | 371 | 05 150112 | 001 | 262 |
| 05 134722 | 001 | 308 | 05 135200 | 001 | 304 | 05 136070 | 001 | 45 | 05 150113 | 001 | 263 |

Indeks kodów

| kod | strona | kod | strona | kod | strona | kod | strona |
|---------------|---------------|---------------|---------------|---------------|---------------|---------------|---------------|
| 05 150120 001 | 263 | 05 203913 001 | 287 | 05 345018 001 | 305 | 05 350430 001 | 315 |
| 05 150121 001 | 264 | 05 203914 001 | 287 | 05 345019 001 | 307 | 05 350451 001 | 373 |
| 05 150122 001 | 264 | 05 204126 001 | 308 | 05 345026 001 | 305 | 05 380033 001 | 315 |
| 05 150130 001 | 258 | 05 221110 001 | 322 | 05 345028 001 | 305 | 05 380045 001 | 315 |
| 05 150140 001 | 265 | 05 223161 001 | 24 | 05 345032 001 | 305 | 05 380046 001 | 315 |
| 05 150150 001 | 265 | 05 259135 001 | 308 | 05 345035 001 | 305 | 05 380047 001 | 315 |
| 05 150180 001 | 266 | 05 300004 001 | 51 | 05 345047 001 | 304 | 05 380048 001 | 315 |
| 05 150181 001 | 266 | 05 308428 001 | 304 | 05 345056 001 | 305 | 05 380049 001 | 315 |
| 05 150182 001 | 267 | 05 311517 001 | 334 | 05 345281 001 | 35 | 05 380050 001 | 315 |
| 05 150183 001 | 267 | 05 319835 001 | 304 | 05 345282 001 | 35 | 05 380124 001 | 316 |
| 05 160785 001 | 97 | 05 320430 001 | 307 | 05 345284 001 | 34 | 05 380125 001 | 316 |
| 05 160821 001 | 308 | 05 320540 001 | 24 | 05 345285 001 | 34 | 05 380126 001 | 316 |
| 05 160830 001 | 304 | 05 323780 001 | 287 | 05 345290 001 | 33 | 05 380127 001 | 316 |
| 05 160885 001 | 315 | 05 323781 001 | 287 | 05 345350 001 | 305 | 05 380128 001 | 316 |
| 05 160895 001 | 288 | 05 324901 001 | 321 | 05 345351 001 | 305 | 05 380129 001 | 316 |
| 05 160896 001 | 286 | 05 326310 001 | 307 | 05 345352 001 | 305 | 05 380130 001 | 316 |
| 05 160899 001 | 286 | 05 328448 001 | 304 | 05 346281 001 | 281 | 05 380131 001 | 316 |
| 05 160901 001 | 288 | 05 332600 001 | 304 | 05 346288 001 | 315 | 05 380161 001 | 285 |
| 05 160908 001 | 288 | 05 332606 001 | 307 | 05 346293 001 | 163 | 05 380200 001 | 287 |
| 05 160917 001 | 307 | 05 332607 001 | 305 | 05 347100 001 | 333 | 05 380201 001 | 287 |
| 05 160924 001 | 333 | 05 332609 001 | 305 | 05 347106 001 | 22 | 05 380202 001 | 287 |
| 05 160956 001 | 307 | 05 332610 001 | 305 | 05 347107 001 | 74 | 05 480172 001 | 282 |
| 05 160976 001 | 333 | 05 340245 001 | 318 | 05 347108 001 | 74 | 05 480222 001 | 292 |
| 05 160977 001 | 333 | 05 340330 001 | 12 | 05 347153 001 | 346 | 05 670446 001 | 275 |
| 05 160979 001 | 333 | 05 344511 001 | 337 | 05 347735 002 | 24 | 05 670447 001 | 275 |
| 05 160981 001 | 333 | 05 344512 001 | 337 | 05 347736 002 | 24 | 05 670448 001 | 275 |
| 05 160983 001 | 285 | 05 344513 001 | 337 | 05 347743 001 | 14 | | |
| 05 200496 001 | 305 | 05 344514 001 | 337 | 05 347777 001 | 65 | | |
| 05 200995 001 | 166 | 05 344900 001 | 307 | 05 347778 001 | 25 | | |

Indeks numeryczny

| numeryczny | strona | numeryczny | strona | numeryczny | strona |
|-------------------------|--------|------------------|--------|--------------------------|--------|
| 68 | 255 | 334 | 12 | 454 | 39, 40 |
| 80 | 254 | 334 SB | 12 | 454 HF | 40 |
| 80 RA | 251 | 334/355 SK/6 | 23 | 454/5 HF SHK Set 1 | 45 |
| 81 | 255 | 334/355/6 Rack | 23 | 454/7 HF Set 1 | 43 |
| 82 | 255 | 334/368/6 | 25 | 454/7 HF Set 2 | 43 |
| 83 | 255 | 334/6 | 23 | 454/10 HF Set Imperial 1 | 44 |
| 84 | 255 | 334 SK | 12 | 454/10 HF Set Imperial 2 | 44 |
| 85 | 255 | 334 SK/6 | 22 | 467 TORX® HF | 40 |
| 86 | 255 | 335 | 11 | 467/7 TORX® HF Set 1 | 45 |
| 87 | 255 | 335 SB | 12 | 467/7 TORX® HF Set 2 | 45 |
| 88/1 | 253 | 335/350/355/3 | 24 | 495 | 41 |
| 91 | 254 | 335/350/355/4 | 24 | 712 | 254 |
| 95 Vario | 254 | 335/350/355/6 | 23 | 780 A | 337 |
| 100 | 420 | 335/350/367/7 | 24 | 780 B | 337 |
| 100 L | 421 | 335 Stubby | 19 | 780 C | 337 |
| 100 S | 420 | 338 | 18 | 781 A | 336 |
| 101 | 420 | 338/2 | 26 | 781 B | 336 |
| 101 L | 421 | 350 | 13 | 781 C | 336 |
| 102 | 420 | 350 SB | 13 | 781/5 Set 1 | 336 |
| 102 L | 421 | 350 SK | 13 | 784 A/1 | 337 |
| 160 i VDE | 58 | 350 PH Stubby | 20 | 784 B | 337 |
| 160 i VDE SB | 58 | 352 | 15 | 784 C | 337 |
| 160 i/6 Rack | 63 | 354 | 14 | 800 S | 233 |
| 160 i/7 Rack | 63 | 355 | 14 | 800/1 BDC | 308 |
| 160 i/162 i/167 i/9 | 65 | 355 SB | 14 | 800/1 BTZ | 309 |
| 160 i/165 i/7 Rack | 63 | 355 SK | 13 | 800/1 TZ | 309 |
| 160 i/168 i/6 Rack | 65 | 355 Stubby | 20 | 800/1 Z | 309 |
| 160 iS VDE | 58 | 367 TORX® | 16 | 800/2 Z | 310 |
| 160 iS/7 | 64 | 367 TORX® SB | 16 | 800/4 Z | 310 |
| 160 iSS | 58 | 367/6 TORX® | 25 | 800/9 C | 310 |
| 160 iSS/7 | 64 | 367 TORX® HF | 15 | 809/1 ESD Stubby | 55 |
| 162 i VDE PH | 59 | 367/4 TORX® HF | 25 | 810/1 Vario | 250 |
| 162 i VDE PH SB | 59 | 367/6 TORX® HF | 25 | 811/1 Stubby | 250 |
| 162 iS PH VDE | 59 | 367/7 TORX® HF | 24 | 811/1 ESD Stubby | 55 |
| 162 iS PH/S VDE | 60 | 367 TORX® Stubby | 20 | 812/1 Vario | 250 |
| 162 iSS PH VDE | 59 | 367 TORX® B0 | 16 | 813 | 250 |
| 162 i PH/S VDE | 60 | 367/6 TORX® B0 | 26 | 813 R | 249 |
| 162 i PH/S VDE SB | 60 | 367 TORX PLUS® | 17 | 813 R ESD | 52 |
| 165 i PZ VDE | 59 | 368 | 17 | 816 R | 249 |
| 165 i PZ VDE SB | 59 | 368 SB | 17 | 816 R SB | 249 |
| 165 iS PZ VDE | 60 | 368 Stubby | 20 | 816 R ESD | 52 |
| 165 i PZ/S VDE | 60 | 391 | 18 | 816 RA | 251 |
| 165 i PZ/S VDE SB | 60 | 391/3 | 27 | 817 R | 248 |
| 165 iS PZ/S VDE | 61 | 392 | 249 | 817 R SB | 248 |
| 165 iS PZ/S VDE # 1 + 2 | 65 | 393 S | 249 | 817 VDE | 78 |
| 165 iSS PZ/S VDE | 61 | 395 | 18 | 826 T Kraftform Turbo | 215 |
| 167 i TORX® VDE | 61 | 395 H0 | 19 | 827 T Kraftform Turbo | 79 |
| 167 i/6 TORX® VDE | 64 | 395 H0/3 | 26 | 830 | 254 |
| 168 i VDE | 61 | 395 H0/7 SM | 26 | 837 i RA | 70 |
| 168 i VDE SB | 61 | 400 Hex | 388 | 838 RA S | 247 |
| 190 i VDE | 62 | 400 i Hex | 91 | 838 RA-R M | 247 |
| 247 | 62 | 400 TX | 388 | 840 S Hex-Plus | 233 |
| 247 SB | 62 | 410 i VDE B | 86 | 840/1 BTZ | 312 |
| 300 Hex | 387 | 411 A RA | 42 | 840/1 IMP DC DIY | 311 |
| 300 IP | 388 | 416 R | 41 | 840/1 IMP DC SB | 311 |
| 300 TX | 387 | 416 RA | 42 | 840/1 Z | 312 |

Indeks numeryczny

| numeryczny | strona | numeryczny | strona | numeryczny | strona |
|------------------|--------|------------------------|--------|-----------------------------|--------|
| 840/1 Z SB | 313 | 851/4 TZ | 286 | 867/1 TZ TORX® | 300 |
| 840/2 Z | 316 | 851/4 TZ SB | 286 | 867/1 Z TORX® BO | 305 |
| 840/4 IMP DC DIY | 313 | 851/4 Z | 287 | 867/1 Z TORX® BO SB | 306 |
| 840/4 IMP DC SB | 314 | 851/4 Z SB | 287 | 867/1 Z TORX® W | 301 |
| 840/4 Z | 315 | 851/9 C | 288 | 867/1 ZA TORX® | 302 |
| 840/4 Z SB | 315 | 851/11 | 288 | 867/2 Z TORX® | 305 |
| 840/9 C | 316 | 851/12 | 288 | 867/4 IMP DC TORX® DIY | 302 |
| 840/1 Z BO | 316 | 851/16 | 288 | 867/4 IMP DC TORX® SB | 302 |
| 840/4 Z BO | 317 | 851/21 J | 289 | 867/4 TORX® HF | 303 |
| 842/1 Z | 313 | 851/4 PH/S | 296 | 867/4 TORX® KK | 303 |
| 842/4 | 316 | 853/4 ACR® Harpoon | 288 | 867/4 Z TORX® | 304 |
| 843 | 362 | 853/4 ACR® SL | 287 | 867/4 Z TORX® SB | 304 |
| 844 | 362 | 855 S | 232 | 867/4 Z TORX® BO | 306 |
| 844/7 | 363 | 855/1 BDC | 290 | 867/4 Z TORX® BO SB | 307 |
| 845 | 363 | 855/1 BDC SB | 291 | 867/9 C IP TORX PLUS® | 307 |
| 845/8 | 363 | 855/1 BTH | 291 | 867/9 C TORX® | 305 |
| 846 HSS | 363 | 855/1 BTZ | 291 | 867/12 TORX® | 305 |
| 846/8 | 364 | 855/1 IMP DC DIY | 289 | 867/15 TORX® | 305 |
| 847 HSS | 364 | 855/1 IMP DC SB | 289 | 867/1 IP TORX PLUS® | 307 |
| 847/7 HSS | 364 | 855/1 RZ | 292 | 867/4 IP TORX PLUS® | 307 |
| 848 HSS | 365 | 855/1 TH | 292 | 867/1 IPR TORX PLUS® | 308 |
| 848/851/867/19 | 365 | 855/1 TH SB | 292 | 867/4 IPR TORX PLUS® | 308 |
| 849 HSS | 365 | 855/1 TiN | 292 | 868 S | 233 |
| 849/855/867/18 | 366 | 855/1 TZ | 292 | 868/1 IMP DC DIY | 318 |
| 851 S | 232 | 855/1 Z | 292 | 868/1 IMP DC SB | 318 |
| 851/1 A | 280 | 855/1 Z SB | 293 | 868/1 V | 318 |
| 851/1 BDC | 279 | 855/1 Z DIY | 293 | 868/1 Z | 319 |
| 851/1 BDC SB | 279 | 855/1 Z DIY 100 | 293 | 868/1 Z SB | 319 |
| 851/1 BTH | 279 | 855/2 Z | 296 | 868/4 | 320 |
| 851/1 BTZ | 280 | 855/4 BDC | 294 | 868/4 SB | 320 |
| 851/1 IMP DC DIY | 278 | 855/4 BTH | 294 | 868/4 BTZ | 320 |
| 851/1 IMP DC SB | 278 | 855/4 BTZ | 295 | 868/4 IMP DC DIY | 319 |
| 851/1 J | 283 | 855/4 IMP DC DIY | 293 | 868/4 IMP DC SB | 320 |
| 851/1 RDC | 281 | 855/4 IMP DC SB | 294 | 868/4 V | 321 |
| 851/1 RH | 281 | 855/4 TH | 295 | 869/4 | 323 |
| 851/1 RZ | 281 | 855/4 TZ | 295 | 869/4 M | 324 |
| 851/1 RZ SB | 281 | 855/4 TZ SB | 295 | 869/4 M SB | 324 |
| 851/1 TH | 281 | 855/4 Z | 296 | 869/4 M SB Set A | 325 |
| 851/1 TiN | 282 | 855/4 Z SB | 296 | 869/9 | 325 |
| 851/1 TZ | 282 | 855/11 | 296 | 870/1 | 334 |
| 851/1 TZ SB | 282 | 855/12 | 296 | 870/2 | 335 |
| 851/1 Z | 282 | 855/4 PZ/S | 297 | 870/4 | 335 |
| 851/1 Z DIY | 282 | 857/1 Z | 323 | 870/4 A | 334 |
| 851/1 Z DIY 100 | 283 | 857/4 Z | 323 | 870/4 SB | 335 |
| 851/1 Z SB | 282 | 860/1 XZN | 322 | 870/4/7 Set A SB | 335 |
| 851/2 Z | 288 | 867 S TORX® | 232 | 870/7 | 335 |
| 851/4 A | 285 | 867/1 IMP DC TORX® DIY | 297 | 870/14 | 335 |
| 851/4 BDC | 284 | 867/1 IMP DC TORX® SB | 297 | 871/1 TORQ-SET® Mplus 25 mm | 321 |
| 851/4 BTH | 285 | 867/1 TORX® | 300 | 871/1 TORQ-SET® Mplus 32 mm | 321 |
| 851/4 BTZ | 285 | 867/1 TORX® BDC | 299 | 871/2 TORQ-SET® Mplus | 322 |
| 851/4 IMP DC DIY | 283 | 867/1 TORX® BDC SB | 299 | 871/4 TORQ-SET® Mplus | 322 |
| 851/4 IMP DC SB | 284 | 867/1 TORX® BTZ | 299 | 871/1 DC TORQ-SET® Mplus | 321 |
| 851/4 J | 287 | 867/1 TORX® DIY | 301 | 871/4 DC TORQ-SET® Mplus | 321 |
| 851/4 R | 286 | 867/1 TORX® DIY 100 | 301 | 872/9 | 322 |
| 851/4 RH | 285 | 867/1 TORX® HF | 299 | 875/1 TRI-WING® 25 mm | 322 |
| 851/4 TH | 286 | 867/1 TORX® SB | 300 | 875/4 TRI-WING® | 322 |

| numeryczny | strona | numeryczny | strona | numeryczny | strona |
|-------------------------------------|--------|---------------------------------------|--------|-------------------------|----------|
| 879/4 | 325 | 950/9 Hex-Plus 7 | 197 | 1062 i PH VDE | 85 |
| 881/4/1 SB | 334 | 950/9 Hex-Plus 8 | 198 | 1065 i VDE | 85 |
| 887/4 RR | 330 | 950/9 Hex-Plus Imperial 1 | 200 | 1267 A TORX® | 28 |
| 887/4 RR SB | 330 | 950/9 Hex-Plus Imperial 1 SB | 200 | 1267 A TORX PLUS® | 28 |
| 888/4/1 K | 330 | 950/9 Hex-Plus Multicolour 1 | 193 | 1267 B TORX® | 28 |
| 889/4 R | 330 | 950/9 Hex-Plus Multicolour 1 SB | 194 | 1267 B TORX PLUS® | 28 |
| 889/4/1 | 330 | 950/9 Hex-Plus Multicolour 2 | 194 | 1427 | 29 |
| 889/4/1 F | 331 | 950/9 Hex-Plus Multicolour 3 | 194 | 1428 | 29 |
| 889/4/1 K | 330 | 950/9 Hex-Plus Multicolour HF 1 | 193 | 1429 | 35 |
| 889/4/1 K SB | 330 | 950/9 Hex-Plus Multicolour Imperial 1 | 195 | 1430 ESD | 374 |
| 890/4/1 | 332 | 950/9 Hex-Plus Multicolour Imperial 2 | 195 | 1440/1442 | 30 |
| 893/4/1 K | 332 | 950/9 Hex-Plus Multicolour Imperial 3 | 195 | 1441 | 30 |
| 893/4/1 K SB | 332 | 950/9 L Hex-Plus HF 1 | 196 | 1460 ESD | 379, 383 |
| 894/4/1 | 331 | 950/13 Hex-Plus Imperial 1 | 199 | 1529 ESD | 49 |
| 894/4/1 K | 331 | 950/13 Hex-Plus Imperial 1 SB | 199 | 1550 ESD | 47 |
| 895/4/1 | 331 | 950 BM | 206 | 1550 ESD PH S | 48 |
| 895/4/1 K | 331 | 950 L | 205 | 1550/6 ESD | 51 |
| 895/4/1 K SB | 331 | 950 L HF | 205 | 1555 ESD PZ | 48 |
| 896/4/1 SB | 334 | 950 PKL | 204 | 1567 ESD TORX® | 48 |
| 897/4 IMP R | 328 | 950 PKL BM | 204 | 1567 ESD TORX® BO | 48 |
| 897/4 Impaktor | 328 | 950 PKL Imperial | 204 | 1567 ESD TORX® HF | 48 |
| 897/4 Impaktor R | 328 | 950 PKLS | 204 | 1567 ESD TORX PLUS® IPR | 48 |
| 897/4 R | 329 | 950 PKS | 205 | 1569 ESD | 49 |
| 897/4 R SB | 329 | 950 SPKL Multicolour | 203 | 1572 ESD | 49 |
| 898/4 | 332 | 950 SPKL Multicolour Imperial | 203 | 1573 ESD | 49 |
| 898/9 | 332 | 950 SPKL HF Multicolour | 202 | 1578 A ESD | 47 |
| 898/21 | 332 | 950 SPKS Multicolour | 203 | 1578 A/6 ESD | 51 |
| 899/3/1 | 333 | 950 SPKS Multicolour Imperial | 203 | 2035 | 32 |
| 899/4/1 | 333 | 967 TORX® | 211 | 2035/6 A | 38 |
| 899/4/1 S | 333 | 967/9 TORX® 1 | 208 | 2035/6 B | 38 |
| 899/4/1 SB | 333 | 967/9 TORX® 1 SB | 208 | 2050 | 33 |
| 899/14/1 SB | 333 | 967 L TORX® HF | 211 | 2050/6 | 38 |
| 917 SPH | 9 | 967 PKL TORX® | 211 | 2052 | 34 |
| 917 SPH SB | 9 | 967 PKXL TORX® | 210 | 2052/6 | 39 |
| 917 SPHS | 9 | 967 SL TORX® HF | 209 | 2054 | 34 |
| 918 SPZ | 9 | 967 SPKXL TORX® Multicolour | 209 | 2055 | 32 |
| 918 SPZ SB | 9 | 967 SXL HF TORX® Multicolour | 209 | 2067 TORX® | 33 |
| 921 | 232 | 967 SXL TORX® Multicolour | 210 | 2067 TORX® HF | 33 |
| 932 A | 8 | 967 XL TORX® | 211 | 2067 TORX® BO | 33 |
| 932 A SB | 8 | 967 XL HF TORX® | 210 | 2067/6 TORX® BO | 39 |
| 932 AS | 8 | 967 SPKL TORX® BO Multicolour | 210 | 2067 TORX PLUS® IPR | 33 |
| 932 S/6 | 10 | 967/9 TX BO Multicolour 1 | 208 | 2069 | 35 |
| 932/6 | 10 | 967/9 TX BO Multicolour 1 SB | 208 | 2069/6 | 39 |
| 932/918/6 | 10 | 967/9 TX HF 1 | 207 | 2072 | 34 |
| 950 | 205 | 967/9 TX Multicolour HF 1 | 207 | 2090 | 419 |
| 950/7 Hex-Plus 1 | 198 | 967/9 TX XL 1 | 208 | 2090/17 | 419 |
| 950/7 Hex-Plus Magnet 1 | 198 | 967/9 TX XL HF 1 | 207 | 3160 i | 56 |
| 950/7 Hex-Plus Multicolour Magnet 1 | 196 | 967/9 TX XL Multicolour 1 | 207 | 3160 i/7 | 57 |
| 950/9 Hex-Plus 1 | 196 | 967/9 TX XL Multicolour HF 1 | 207 | 3162 i | 56 |
| 950/9 Hex-Plus 1 SB | 196 | 977 TORX® | 9 | 3165 i | 56 |
| 950/9 Hex-Plus 2 | 196 | 977/6 TORX® | 11 | 3165 i/6 | 57 |
| 950/9 Hex-Plus 3 | 197 | 1013 Kraftform Micro | 35 | 3167 i | 57 |
| 950/9 Hex-Plus 4 | 197 | 1013 Kraftform Micro ESD | 51 | 3167 i/7 | 57 |
| 950/9 Hex-Plus 5 | 197 | 1060 i VDE | 84 | 3334 | 6 |
| 950/9 Hex-Plus 6 | 197 | 1060 i/1062 i/6 VDE | 85 | 3334/6 | 7 |
| 950/9 Hex-Plus 6 SB | 197 | 1060 i/1065 i/6 VDE | 85 | 3334/3350/3355/6 | 8 |

Indeks numeryczny

| numeryczny | strona | numeryczny | strona | numeryczny | strona |
|---|--------|-----------------------------|---|-----------------------------------|--------|
| 3334/3355/6 | 7 | 6003 Joker 4 Set 1 | 185 | 7780 | 405 |
| 3335 | 6 | 6003 Joker 4 Imperial Set 1 | 186 | 7781 | 407 |
| 3350 | 6 | 6003 Joker 5 Set 1 | 183 | 7782 C | 409 |
| 3355 | 7 | 6003 Joker 5 Imperial Set 1 | 185 | 7782 E | 409 |
| 3367 | 7 | 6003 Joker 8 Imperial Set 1 | 183 | 7783 C | 410 |
| 3368 | 7 | 6003 Joker 11 Set 1 | 183 | 7783 E | 411 |
| 3800/4 | 309 | 6003 Joker 15 Set 1 | 183 | 7786 | 413 |
| 3816 R | 248 | 6003 Joker 22 Set 1 | 182 | 7790/1 | 414 |
| 3817 | 67 | 6003 Joker Pedal | 182 | 7790/2 | 414 |
| 3840/1 TS | 311 | 6004 Joker L | 188 | 7880 Joker L | 404 |
| 3840/4 | 314 | 6004 Joker M | 187 | 7880 Joker XL | 403 |
| 3851/1 TS | 278 | 6004 Joker S | 187 | 7880 Joker XXL | 403 |
| 3851/1 TS SB | 279 | 6004 Joker XL | 188 | 8000 A | 98 |
| 3851/4 | 284 | 6004 Joker XS | 187 | 8000 A SB | 98 |
| 3855/1 TS | 290 | 6004 Joker XXL | 188 | 8000 B | 115 |
| 3855/1 TS SB | 290 | 6004 Joker 4 Set 1 | 188 | 8000 B SB | 116 |
| 3855/4 | 294 | 6004 Joker VDE L | 91 | 8000 C | 138 |
| 3867/1 TS TORX® | 298 | 6004 Joker VDE M | 91 | 8000 C SB | 138 |
| 3867/1 TS TORX® SB | 298 | 6004 Joker VDE S | 91 | 8000 E | 161 |
| 3867/4 TORX® BO | 306 | 6004 Joker VDE XS | 90 | 8001 A SB | 172 |
| 3868/4 | 320 | 6004 Joker VDE 4 Set 1 | 90 | 8002 C All Inclusive Set | 160 |
| 3869/4 | 323 | 6005 Joker Double | 189 | 8002 C Set | 160 |
| 3888/4/1 K | 329 | 6005 Joker 4 Set 1 | 189 | 8003 A | 100 |
| 3888/4/1 K SB | 329 | 7400 | 370, 374, 375, 376, 377, 378, 380, 381, 382, 383, 384 | 8003 B | 119 |
| 3950 PKL | 202 | | | 8003 C | 141 |
| 3950 PKL Imperial | 202 | | | 8004 A | 101 |
| 3950 SPKL Multicolour | 201 | 7440/41 | 372 | 8004 B | 121 |
| 3950 SPKL Multicolour Imperial | 202 | 7440/41/42 | 373 | 8004 C | 142 |
| 3950 SPKL Multicolour HF | 201 | 7400 ESD | 374 | 8005 | 172 |
| 3950/9 Hex-Plus Stainless 1 | 192 | 7400 VDE | 77 | 8006 C | 139 |
| 3950/9 Hex-Plus Stainless 1 SB | 193 | 7443/12 | 372 | 8006 SC 1 | 139 |
| 3950/9 Hex-Plus Imperial Stainless 1 | 193 | 7443/61/9 | 373 | 8007 B VDE | 87 |
| 3950/9 Hex-Plus Multicolour Stainless 1 | 192 | 7445/46/47 | 373 | 8008 A | 173 |
| 3950/9 Hex-Plus Multicolour Imperial Stainless 1 | 195 | 7510 | 385 | 8009 Zyklus Pocket Set 1 | 156 |
| 3950/9 Hex-Plus Multicolour HF Stainless 1 | 192 | 7510/14 | 385 | 8009 Zyklus Pocket Set 2 | 157 |
| 3967 SXL HF TORX® Multicolour | 209 | 7515 | 386 | 8009 Zyklus Pocket Set 3 | 159 |
| 3967/9 TX SXL Multicolour HF Stainless 1 | 207 | 7515/7 | 387 | 8009 Zyklus Pocket Set 4 | 159 |
| 6000 Joker | 176 | 7515/16 | 386 | 8009 Zyklus Pocket Imperial Set 1 | 156 |
| 6000 Joker Imperial | 176 | 7761 | 415 | 8009 Zyklus Pocket Imperial Set 2 | 158 |
| 6000 Joker 4 Set 1 | 178 | 7762 | 415 | 8010 B | 117 |
| 6000 Joker 4 Imperial Set 1 | 179 | 7763 | 415 | 8100 SA 2 | 96 |
| 6000 Joker 8 Imperial Set 1 | 178 | 7770 | 404 | 8100 SA 4 | 97 |
| 6000 Joker 11 Set 1 | 178 | 7771 | 406 | 8100 SA 6 | 95 |
| 6000/6002 Joker 6 Set 1 | 178 | 7772 A | 408 | 8100 SA 7 | 99 |
| 6001 Joker Switch | 179 | 7772 B | 408 | 8100 SA 8 | 100 |
| 6001 Joker Switch Imperial | 179 | 7772 C | 408 | 8100 SA 9 | 95 |
| 6001 Joker Switch 4 Set 1 | 180 | 7773 A | 409 | 8100 SA 10 | 99 |
| 6001 Joker Switch 4 Imperial Set 1 | 181 | 7773 B | 410 | 8100 SA 11 | 101 |
| 6001 Joker Switch 8 Imperial Set 1 | 180 | 7773 C | 410 | 8100 SA 12 HF | 101 |
| 6001 Joker Switch 11 Set 1 | 180 | 7774/1 | 411 | 8100 SA All-In | 94 |
| 6002 Joker Double | 180 | 7774/2 | 411 | 8100 SA/SC 2 | 97 |
| 6003 Joker | 181 | 7774/3 | 412 | 8100 SB 2 | 114 |
| 6003 Joker Imperial | 181 | 7775 | 412 | 8100 SB 4 | 114 |
| | | 7776 | 412 | 8100 SB 6 | 113 |
| | | 7779/1 | 413 | 8100 SB 7 | 118 |
| | | 7779/2 | 413 | 8100 SB 8 | 120 |

| numeryczny | strona | numeryczny | strona | numeryczny | strona |
|----------------------|---------------|----------------------------|---------------|---------------------|---------------|
| 8100 SB 9 | 113 | 8790 C Impaktor Deep Set 1 | 144 | 9631 | 177 |
| 8100 SB 10 | 119 | 8790 C Wheel Impaktor | 147 | 9632 | 177 |
| 8100 SB 11 | 121 | 8790 FA | 173 | 9640 | 186 |
| 8100 SB 12 | 116 | 8790 HMA | 102 | 9641 | 186 |
| 8100 SB 13 | 117 | 8790 HMA Deep | 105 | 9642 | 186 |
| 8100 SB All-in | 112 | 8790 HMA HF | 102 | 9650 | 20 |
| 8100 SB HF 1 | 121 | 8790 HMB | 122 | 9700 | 258 |
| 8100 SB VDE 1 | 86 | 8790 HMB Deep | 126 | 9710 | 259 |
| 8100 SC 2 | 137 | 8790 HMB HF | 123 | 9711 | 260 |
| 8100 SC 4 | 138 | 8790 HMC | 145 | 9712 | 260 |
| 8100 SC 6 | 136 | 8790 HMC Deep | 148 | 9713 | 261 |
| 8100 SC 7 | 140 | 8790 HMC HF | 145 | 9720 | 261 |
| 8100 SC 8 | 141 | 8794 A | 111 | 9721 | 262 |
| 8100 SC 9 | 137 | 8794 B | 134 | 9722 | 262 |
| 8100 SC 10 | 141 | 8794 C | 155 | 9723 | 263 |
| 8100 SC 11 | 142 | 8794 LA | 110 | 9730 | 263 |
| 8700 A FL | 109 | 8794 LB | 134 | 9731 | 264 |
| 8740 A | 108 | 8794 LB VDE | 89 | 9732 | 264 |
| 8740 A HF | 108 | 8794 LC | 154 | 9740 | 265 |
| 8740 A HF 1 | 109 | 8794 SA | 110 | 9750 | 265 |
| 8740 B | 130 | 8794 SB | 134 | 9780 | 266 |
| 8740 B HF | 130 | 8794 SB VDE | 89 | 9781 | 266 |
| 8740 B HF 1 | 131 | 8794 SC | 155 | 9782 | 267 |
| 8740 B HF Imperial 1 | 132 | 8795 A | 110 | 9783 | 267 |
| 8740 B VDE HF | 88 | 8795 B | 134 | A Deep 1 | 106 |
| 8740 C HF | 152 | 8795 C | 155 | A Imperial 1 | 104 |
| 8740 C HF 1 | 153 | 8796 LA | 109 | A 4 | 104 |
| 8740 C HF 2 | 153 | 8796 LB | 133 | B Deep 1 | 127 |
| 8751 A | 109 | 8796 LC | 154 | B Imperial 1 | 126 |
| 8755 A | 109 | 8796 SA | 110 | B 4 | 125 |
| 8760 B VDE XZN | 88 | 8796 SB | 133 | Belt A 0/8 | 111 |
| 8767 A | 106 | 8796 SC | 154 | Belt A 0/9 | 111 |
| 8767 A HF | 106 | 8797 C | 140 | Belt A 1 | 103 |
| 8767 A HF 1 | 107 | 9100 | 246 | Belt A 2 | 108 |
| 8767 B | 128 | 9108/2 | 30 | Belt A 3 | 107 |
| 8767 B HF | 128 | 9200 | 334 | Belt A 4 | 103 |
| 8767 B HF 1 | 129 | 9500 | 29 | Belt A Deep 1 | 105 |
| 8767 B VDE HF | 88 | 9506 SB | 317 | Belt A Imperial 1 | 104 |
| 8767 C HF | 150 | 9507 SB | 317 | Belt B 0/8 | 135 |
| 8767 C HF 1 | 151 | 9514 ESD | 55 | Belt B 0/9 | 135 |
| 8767 C HF 2 | 151 | 9523 | 30 | Belt B 1 | 124 |
| 8767 C HF 3 | 152 | 9524 | 371 | Belt B 2 | 131 |
| 8780 C | 161 | 9529 C SB | 154 | Belt B 3 | 129 |
| 8781 C | 161 | 9530 | 400 | Belt B 4 | 125 |
| 8782 C | 161 | 9532 | 246 | Belt B Deep 1 | 127 |
| 8784 A1 | 111 | 9600 | 111 | Belt B Imperial 1 | 132 |
| 8784 B1 | 134 | 9601 | 135 | Belt B VDE 0/10 | 89 |
| 8784 C2 | 155 | 9602 | 162 | Belt B VDE 1 | 87 |
| 8789 A | 110 | 9604 | 46 | Belt C 0/6 | 161 |
| 8789 B | 134 | 9605 | 46 | Belt C 1 | 146 |
| 8789 C | 155 | 9606 | 47 | Belt C 2 | 153 |
| 8790 B Impaktor | 122 | 9607 | 123 | Belt C 3 | 150 |
| 8790 B VDE | 88 | 9608 | 124 | Belt C Deep 1 | 149 |
| 8790 C HF 1 | 147 | 9610 | 189 | Belt C Impaktor 0/9 | 162 |
| 8790 C Impaktor | 142 | 9611 | 29 | Belt C Impaktor 1 | 143 |
| 8790 C Impaktor Deep | 144 | 9630 | 177 | Bicycle Big Pack 1 | 28 |

Indeks numeryczny

| numeryczny | strona | numeryczny | strona | numeryczny | strona |
|-------------------------------|--------|--------------------------------------|--------|--|--------|
| Bicycle Set 1 | 168 | Bit-Check 10 BiTorsion 1 | 346 | C Impaktor 1 | 143 |
| Bicycle Set 2 | 225 | Bit-Check 10 BiTorsion 3 SB | 346 | C Imperial 1 | 146 |
| Bicycle Set 3 | 169 | Bit-Check 10 Drywall 1 | 367 | C 4 | 151 |
| Bicycle Set 3 A | 170 | Bit-Check 10 Impaktor 1 | 340 | Click-Torque A 5 | 389 |
| Bicycle Set 4 | 200 | Bit-Check 10 Impaktor 1 SB | 341 | Click-Torque A 6 | 389 |
| Bicycle Set 5 | 239 | Bit-Check 10 Impaktor 2 | 341 | Click-Torque A 6 Set 1 | 390 |
| Bicycle Set 6 | 46 | Bit-Check 10 Impaktor 3 | 341 | Click-Torque B 1 | 392 |
| Bicycle Set 7 | 115 | Bit-Check 10 Impaktor 4 | 341 | Click-Torque B 2 | 392 |
| Bicycle Set 8 | 133 | Bit-Check 10 PZ BiTorsion 2 | 346 | Click-Torque C 1 | 392 |
| Bicycle Set 9 | 171 | Bit-Check 10 PZ Impaktor 1 | 341 | Click-Torque C 2 | 393 |
| Bicycle Set 10 | 184 | Bit-Check 10 Stainless 1 | 343 | Click-Torque C 2 Push R/L | 396 |
| Bicycle Set 11 | 239 | Bit-Check 10 Stainless 1 SB | 343 | Click-Torque C 3 | 393 |
| Bicycle Set 12 | 184 | Bit-Check 10 TX Impaktor 1 | 341 | Click-Torque C 3 Push R/L | 396 |
| Bicycle Set 13 | 31 | Bit-Check 10 TX Universal 1 | 352 | Click-Torque C 3 Set 1 | 394 |
| Bicycle Set 15 | 31 | Bit-Check 10 TX Universal 2 | 352 | Click-Torque C 3 Set 2 | 394 |
| Bicycle Set Torque 1 | 391 | Bit-Check 10 Universal 1 | 351 | Click-Torque C 4 | 395 |
| Bit-Box 15 Impaktor PH | 278 | Bit-Check 10 Universal 2 | 351 | Click-Torque C 5 | 395 |
| Bit-Box 15 Impaktor PZ | 289 | Bit-Check 10 Universal 3 | 351 | Click-Torque E 1 | 395 |
| Bit-Box 15 Impaktor TX | 297 | Bit-Check 10 Universal 3 SB | 351 | Click-Torque E 1 Push R/L | 397 |
| Bit-Box 20 BTH PZ | 291 | Bit-Check 10 Universal 4 | 352 | Click-Torque X 1 | 397 |
| Bit-Box 20 BTZ PH | 280 | Bit-Check 10 Universal 5 SB | 352 | Click-Torque X 2 | 397 |
| Bit-Box 20 BTZ PZ | 291 | Bit-Check 10 Zyklop Mini 1 | 167 | Click-Torque X 3 | 398 |
| Bit-Box 20 PH | 283 | Bit-Check 10 Zyklop Mini BiTorsion 1 | 167 | Click-Torque X 4 | 398 |
| Bit-Box 20 PZ | 293 | Bit-Check 12 BiTorsion 1 | 345 | Click-Torque X 5 | 398 |
| Bit-Box 20 TX | 301 | Bit-Check 12 BiTorsion 1 SB | 345 | Click-Torque X 6 | 399 |
| Bit-Box 20 TX HF | 300 | Bit-Check 12 Diamond 1 | 347 | Click-Torque X 7 | 399 |
| Bit-Box 20 V Robertson | 318 | Bit-Check 12 Diamond 1 SB | 347 | Click-Torque XP 1 | 401 |
| Bit-Check 6 Impaktor 1 | 342 | Bit-Check 12 Metal 1 | 362 | Click-Torque XP 2 | 401 |
| Bit-Check 6 Impaktor 1 SB | 342 | Bit-Check 12 Metal 1 SB | 362 | Click-Torque XP 3 | 402 |
| Bit-Check 6 PH Impaktor 1 | 342 | Bit-Check 12 Wood 1 | 359 | Click-Torque XP 4 | 402 |
| Bit-Check 6 PZ Impaktor 1 | 342 | Bit-Check 12 Wood 1 SB | 359 | K 70 | 275 |
| Bit-Check 6 PZ Universal 1 | 356 | Bit-Check 12 Wood 2 | 359 | K 120 | 275 |
| Bit-Check 6 SHK 1 SB | 367 | Bit-Check 12 Wood 2 SB | 360 | K 240 | 275 |
| Bit-Check 6 Stainless 1 | 343 | Bit-Check 12 Wood TX HF 1 | 358 | Kraftform 2go 100 | 63 |
| Bit-Check 6 TX Impaktor 1 | 342 | Bit-Check 12 Wood TX HF 1 SB | 359 | Kraftform 2go 300 | 22 |
| Bit-Check 6 TX Universal 1 | 356 | Bit-Check 30 BiTorsion 1 | 345 | Kraftform Big Pack 100 VDE | 62 |
| Bit-Check 6 TX Universal 1 SB | 356 | Bit-Check 30 Diamond 1 | 347 | Kraftform Big Pack 300 | 21 |
| Bit-Check 6 Universal 1 | 355 | Bit-Check 30 Impaktor 1 | 340 | Kraftform Big Pack 900 | 10 |
| Bit-Check 6 Universal 1 SB | 355 | Bit-Check 30 Impaktor 2 | 340 | Kraftform Kompakt 10 | 215 |
| Bit-Check 6 Universal 2 | 355 | Bit-Check 30 Metal 1 | 361 | Kraftform Kompakt 12 | 215 |
| Bit-Check 6 Universal 2 SB | 355 | Bit-Check 30 Metal 1 SB | 361 | Kraftform Kompakt 20 | 217 |
| Bit-Check 6 V Universal 1 | 356 | Bit-Check 30 Stainless 1 | 343 | Kraftform Kompakt 20 A | 217 |
| Bit-Check 6 Wood TX HF 1 | 360 | Bit-Check 30 TX Universal 1 | 350 | Kraftform Kompakt 20 Tool Finder 1 | 216 |
| Bit-Check 6 Wood TX HF 1 SB | 360 | Bit-Check 30 TX Universal 1 SB | 350 | Kraftform Kompakt 20 Tool Finder 2 | 217 |
| Bit-Check 7 Diamond 1 | 347 | Bit-Check 30 Universal 1 | 350 | Kraftform Kompakt 22 | 217 |
| Bit-Check 7 Diamond 1 SB | 348 | Bit-Check 30 Wood 1 | 357 | Kraftform Kompakt 25 | 218 |
| Bit-Check 7 Hex-Plus 1 | 354 | Bit-Check 30 Wood 2 | 358 | Kraftform Kompakt 26 | 218 |
| Bit-Check 7 PZ Diamond 1 | 348 | Bit-Check 30 Wood 2 SB | 358 | Kraftform Kompakt 27 Imperial Set 1 | 220 |
| Bit-Check 7 PZ Universal 1 | 353 | Bit-Check 30 Wood TX HF 1 | 357 | Kraftform Kompakt 27 RA 1 SB | 253 |
| Bit-Check 7 TX Diamond 1 | 348 | Bit-Check 30 Wood TX HF 1 SB | 357 | Kraftform Kompakt 27 RA 2 SB | 253 |
| Bit-Check 7 TX Universal 1 | 354 | Bit-Check 30 Zyklop Mini 1 | 163 | Kraftform Kompakt 27 Set 1 | 219 |
| Bit-Check 7 TX Universal 1 SB | 354 | Bit-Check 30 Zyklop Mini 2 | 163 | Kraftform Kompakt 27 Set 2 | 220 |
| Bit-Check 7 TX BO Universal 1 | 354 | Bit-Safe 43 Universal 1 | 349 | Kraftform Kompakt 27 XL SHK 1 | 219 |
| Bit-Check 7 Universal 1 | 353 | Bit-Safe 61 BiTorsion 1 | 344 | Kraftform Kompakt 27 XL Universal 1 | 218 |
| Bit-Check 7 Universal 1 SB | 353 | Bit-Safe 61 Universal 1 | 349 | Kraftform Kompakt 27 XL Universal Imperial Set 1 | 219 |
| Bit-Check 7 Universal 4 | 353 | C Deep 1 | 149 | | |

| numeryczny | strona | numeryczny | strona | numeryczny | strona |
|---|---------------|--|---------------|--|---------------|
| Kraftform Kompakt 28 | 221 | Kraftform Kompakt Stubby Magazin RA 1 | 236 | Kraftform Kompakt VDE 3067 iS TORX® SB | 69 |
| Kraftform Kompakt 28 SB | 220 | Kraftform Kompakt Stubby Magazin RA 2 | 236 | Kraftform Kompakt VDE Big Pack 1 | 73 |
| Kraftform Kompakt 28 Imperial 1 | 220 | Kraftform Kompakt Stubby Magazin RA 3 | 236 | Kraftform Kompakt VDE Stainless 8 | |
| Kraftform Kompakt 40 | 221 | Kraftform Kompakt Stubby Magazin RA 4 | 236 | extra slim 1 | 67 |
| Kraftform Kompakt 41 | 221 | Kraftform Kompakt Turbo 1 | 214 | Kraftform Kompakt VDE Stainless 17 | |
| Kraftform Kompakt 60 | 223 | Kraftform Kompakt Turbo Imperial 1 | 214 | extra slim 1 | 66 |
| Kraftform Kompakt 60 Imperial | 224 | Kraftform Kompakt Turbo i 1 | 78 | Kraftform Kompakt W 1 | 240 |
| Kraftform Kompakt 60 ESD | 52 | Kraftform Kompakt Turbo i Imperial 1 | 79 | Kraftform Kompakt W 2 | 241 |
| Kraftform Kompakt 60 KK | 224 | Kraftform Kompakt Vario RA | 252 | Kraftform Kompakt W Imperial 1 | 241 |
| Kraftform Kompakt 60 RA | 251 | Kraftform Kompakt VDE 7 extra slim 1 | 77 | Kraftform Kompakt Zyklus | 98 |
| Kraftform Kompakt 60 RA Imperial | 251 | Kraftform Kompakt VDE 7 Universal 2 | 77 | Kraftform Kompakt Zyklus Mini 2 | 164 |
| Kraftform Kompakt 60 Stainless | 222 | Kraftform Kompakt VDE 15 Torque | | Kraftform Kompakt Zyklus MS1 | |
| Kraftform Kompakt 60 Stainless Imperial | 223 | 1,2-3,0 Nm extra slim 1 | 72 | Metal/Speed 1/4" | 96 |
| Kraftform Kompakt 60 Torque | 222 | Kraftform Kompakt VDE 16 extra slim 1 | 76 | Kraftform Micro 12 Electronics 1 | 37 |
| Kraftform Kompakt 62 | 225 | Kraftform Kompakt VDE 16 Torque | | Kraftform Micro 12 Universal 1 | 36 |
| Kraftform Kompakt 70 Universal | 226 | 1,2-3,0 Nm extra slim 1 | 71 | Kraftform Micro Big Pack 1 | 36 |
| Kraftform Kompakt 71 Security | 226 | Kraftform Kompakt VDE 16 Universal 1 | 77 | Kraftform Micro ESD Big Pack 1 | 50 |
| Kraftform Kompakt 96 | 84 | Kraftform Kompakt VDE 17 extra slim 1 | 75 | Kraftform XXL | 21 |
| Kraftform Kompakt 97 | 84 | Kraftform Kompakt VDE 17 RA 1 | 70 | Kraftform XXL 2 | 22 |
| Kraftform Kompakt 98 | 84 | Kraftform Kompakt VDE 17 RA Imperial 1 | 71 | Kraftform XXL 3 | 22 |
| Kraftform Kompakt 99 | 84 | Kraftform Kompakt VDE 17 Universal 1 | 76 | ME 1 | 103 |
| Kraftform Kompakt 100 | 227 | Kraftform Kompakt VDE 17 Universal 1 | | Rack Kraftform | 29 |
| Kraftform Kompakt 400 | 228 | Tool Finder | 75 | Rack Kraftform Micro | 29 |
| Kraftform Kompakt 400 RA Set 1 | 228 | Kraftform Kompakt VDE 18 Imperial 1 | 74 | Safe-Torque A 1 | 416 |
| Kraftform Kompakt 400 RA Set 2 | 229 | Kraftform Kompakt VDE 18 Universal 1 | 73 | Safe-Torque A 1 Set 1 | 417 |
| Kraftform Kompakt 400 RA Imperial Set 1 | 229 | Kraftform Kompakt VDE 18 Universal 2 | 74 | Safe-Torque A 1 Imperial Set 1 | 417 |
| Kraftform Kompakt 400 RA Imperial Set 2 | 230 | Kraftform Kompakt VDE 60 i | 79 | Safe-Torque A 1 SHK Set 1 | 418 |
| Kraftform Kompakt 400 RA SHK Set 1 | 230 | Kraftform Kompakt VDE 60 i SB | 79 | Safe-Torque A 2 | 416 |
| Kraftform Kompakt 838 RA S Set 1 | 234 | Kraftform Kompakt VDE 60 iS | 80 | Safe-Torque A 2 Set 1 | 418 |
| Kraftform Kompakt 838 RA S Imperial Set 1 | 234 | Kraftform Kompakt VDE 60 iS SB | 80 | Stubby Set 1 | 27 |
| Kraftform Kompakt 838 RA-R M Set 1 | 235 | Kraftform Kompakt VDE 62 i | 80 | Stubby Set 2 | 27 |
| Kraftform Kompakt 838 RA-R M Imperial | | Kraftform Kompakt VDE 62 iS | 80 | Stubby Set 3 | 27 |
| Set 1 | 235 | Kraftform Kompakt VDE 62 iS SB | 80 | Stubby Set TX 1 | 27 |
| Kraftform Kompakt 900 | 231 | Kraftform Kompakt VDE 62 i PH/S | 81 | T 1 | 366 |
| Kraftform Kompakt 900 Imperial Set 1 | 231 | Kraftform Kompakt VDE 62 iS PH/S | 81 | Tool-Check 1 SB | 166 |
| Kraftform Kompakt F 1 | 245 | Kraftform Kompakt VDE 64 i | 83 | Tool-Check Automotive 1 | 166 |
| Kraftform Kompakt H 1 | 242 | Kraftform Kompakt VDE 64 i SB | 83 | Tool-Check PLUS | 165 |
| Kraftform Kompakt M 1 | 243 | Kraftform Kompakt VDE 65 i | 81 | Tool-Check PLUS Imperial | 165 |
| Kraftform Kompakt Micro 11 Electronics 1 | 37 | Kraftform Kompakt VDE 65 iS | 81 | Wera 2go 1 | 270 |
| Kraftform Kompakt Micro 11 ESD 1 | 54 | Kraftform Kompakt VDE 65 iS SB | 81 | Wera 2go 2 | 270 |
| Kraftform Kompakt Micro 11 Universal 1 | 38 | Kraftform Kompakt VDE 65 i PZ/S | 81 | Wera 2go 2 XL | 271 |
| Kraftform Kompakt Micro 20 ESD 1 | 53 | Kraftform Kompakt VDE 65 iS PZ/S | 82 | Wera 2go 3 | 271 |
| Kraftform Kompakt Micro 21 ESD 1 | 53 | Kraftform Kompakt VDE 65 iS PZ/S SB | 82 | Wera 2go 4 | 271 |
| Kraftform Kompakt Pistol RA | 252 | Kraftform Kompakt VDE 67 i TORX® | 82 | Wera 2go 5 | 271 |
| Kraftform Kompakt Pistol RA 4 | 252 | Kraftform Kompakt VDE 67 i TORX® SB | 82 | Wera 2go 6 | 272 |
| Kraftform Kompakt SH 1 | 244 | Kraftform Kompakt VDE 67 iS TORX® | 83 | Wera 2go 7 | 272 |
| Kraftform Kompakt SH 2 | 245 | Kraftform Kompakt VDE 68 i | 83 | Wera 2go E 1 | 273 |
| Kraftform Kompakt Stubby 1 | 238 | Kraftform Kompakt VDE 68 iS | 83 | Wera 2go H 1 | 272 |
| Kraftform Kompakt Stubby ESD 1 | 54 | Kraftform Kompakt VDE 3060 i SB | 68 | Wera 2go SHK 1 | 274 |
| Kraftform Kompakt Stubby Magazin 1 | 237 | Kraftform Kompakt VDE 3060 iS SB | 68 | Wheel Impaktor C Set 1 | 148 |
| Kraftform Kompakt Stubby Magazin 2 | 237 | Kraftform Kompakt VDE 3062 iS SB | 68 | Zyklus Hybrid Set | 139 |
| Kraftform Kompakt Stubby Magazin 3 | 237 | Kraftform Kompakt VDE 3065 iS PZ SB | 69 | | |
| Kraftform Kompakt Stubby Magazin 4 | 237 | Kraftform Kompakt VDE 3065 iS PZ/S SB | 69 | | |
| Kraftform Kompakt Stubby Magazin 5 | 237 | Kraftform Kompakt VDE 3067 i TORX® SB | 69 | | |



Wera Werkzeuge GmbH
Korzter Straße 21-25
42349 Wuppertal



+49 / (0)202 / 40 45 - 0

E-Mail: info@wera.de



Wera Tools Ibérica, S.L.
Avda. Corts Catalanes 2, Local 5
08173 Sant Cugat del Vallès, Barcelona
☎ +34/93/72 97 - 240
E-Mail: ventas@weraspain.com



Wera Tools Finland Oy
Vanha Kaarelantie 33 A
01610 Vantaa
☎ +358 45 206 9556
E-Mail: ahokas@wera.de



Wera Outillages S.A.S.
13, rue Ampère
F - 67500 Haguenau
☎ +33 9 72 61 16 52
E-Mail: info@wera-outillages.fr



Wera Tools (UK) Ltd.
Railway View
Clay Cross
Chesterfield
S45 9FR
☎ +44 (0)1246 / 27 77 56
Fax: +44 (0)1246 / 27 33 35
E-Mail: queries@wera-tools.co.uk



Wera Tools Inc.
3325 Harvester Rd., Unit 16
Burlington, Ontario
Canada, L7N 3N2
☎ 1-800-267-55 41
E-Mail: info@weratools.com



Wera Tools Inc.
3325 Harvester Rd., Unit 16
Burlington, Ontario
Canada, L7N 3N2
☎ 1-800-267-55 41
E-Mail: info@weratools.com



NL - Noord
Frederik Koning
☎ +31 / 615 26 36 97
E-Mail: koning@wera.de

NL - Zuid
Wouter Steijvers
☎ +31 / 652 85 01 62
E-Mail: steijvers@wera.de

NL - Midden
Martijn van Houdt
☎ +31 / 611 06 35 35
E-Mail: vanhoudt@wera.de

Demovan
Vincent van Gaalen
☎ +31 / 615 44 37 19
E-Mail: vangaalen@wera.de



Wera Tools Inc.
3325 Harvester Rd., Unit 16
Burlington, Ontario
Canada, L7N 3N2
☎ 1-800-267-55 41
E-Mail: info@weratools.com



Wera Tools Australia Pty Ltd
Australia
☎ +61-435 755 123
E-Mail: mike.sack@wera.de



Wera Tools Japan G.K
2F, Eden Bldg.,
1-10-8 Kamiikebukuro, Toshima-Ku,
Tokyo, 170-0012 Japan
東京都豊島区上池袋1-10-8
エデンビル2階
☎ +81-3-3915-2555
E-Mail メール: frank.yang@wera.de

Stopka redakcyjna

Zmiany techniczne zastrzeżone.

Przedruk, również we fragmentach, wymaga pisemnej zgody firmy Wera Werkzeuge GmbH.

Wydanie PL 1/2024

Użyte znaki towarowe:

| | |
|-----------------|---|
| ACR | Phillips Screw Company |
| ASSY | Adolf Würth GmbH & Co. KG |
| AW | Adolf Würth GmbH & Co. KG |
| HIOS | Totsu, Katsuyuki |
| Microstix | OSG System Products Co. Ltd. |
| Phillips Recess | Phillips Screw Company |
| Pozidriv | registered trademark for Phillips Screw Company in Canada, Mexico and in the USA; for Trifast plc in the UK |
| PZ | registered trademark for Phillips Screw Company in Canada, Mexico and in the USA |
| PZ1, PZ2, PZ3 | registered trademark in the USA for Phillips Screw Company |
| PUK | Josef Haunstetter Sägenfabrik KG |
| Robertson | British Robertson S.L.U. |
| SDS plus | Robert Bosch GmbH |
| SIT | Adolf Würth GmbH & Co. KG |
| SPAX | Altenloh, Brinck & Co. GmbH & Co. KG |
| T-STAR plus | Altenloh, Brinck & Co. GmbH & Co. KG |
| TORQ-SET | Phillips Screw Company |
| TORX | Acument Intellectual Properties, LLC, Troy, Mich., US |
| TORX PLUS | Acument Intellectual Properties, LLC, Troy, Mich., US |
| TRI-WING | Phillips Screw Company |
| | |
| BESSEY® | BESSEY Tool GmbH & Co. KG |
| “KIRSCHEN“® | Wilh. Schmitt & Comp. GmbH & Co. KG |
| KNIPEX® | KNIPEX-Werk C. Gustav Putsch KG |
| COBRA® | KNIPEX-Werk C. Gustav Putsch KG |
| Lyra® | Johann Froescheis Lyra-Bleistift-Fabrik GmbH & Co. KG |
| PFERD | August Rüggeberg GmbH & Co. KG |
| PICARD® | Picard GmbH |
| RENNSTEIG | Rennsteig Werkzeuge GmbH |
| Stabila® | STABILA Messgeräte Gustav Ullrich GmbH |

Zastrzegamy prawo do zmiany informacji podanych w niniejszym katalogu dotyczących właściwości produktów, wariantów i wersji w dowolnym czasie i bez uprzedzenia. Nie ponosimy odpowiedzialności za błędy w druku i pomyłki.



Kontakt z nami

Wera Werkzeuge GmbH · Germany
Korzter Straße 21–25
D-42349 Wuppertal

Phone: +49 (0)2 02 / 40 45-0
E-Mail: info@wera.de
Internet: www.wera.de